

EW9W161BUC



UK Пральна машина із сушкою

Інструкція



ЗМІСТ

1. ІНФОРМАЦІЯ З ТЕХНІКИ БЕЗПЕКИ.....	3
2. ІНСТРУКЦІЇ З ТЕХНІКИ БЕЗПЕКИ.....	7
3. ОПИС ВИРОБУ.....	9
4. ТЕХНІЧНІ ДАНІ.....	10
5. УСТАНОВКА.....	10
6. АКСЕСУАРИ.....	16
7. ПАНЕЛЬ КЕРУВАННЯ.....	17
8. РУЧКА ПЕРЕМИКАННЯ ТА КНОПКИ.....	19
9. ПРОГРАМИ.....	22
10.  WI-FI — НАЛАШТУВАННЯ ПІДКЛЮЧЕННЯ.....	29
11. ПЕРЕД ПЕРШИМ ВИКОРИСТАННЯМ.....	32
12. НАЛАШТУВАННЯ.....	32
13. ЩОДЕННЕ КОРИСТУВАННЯ.....	33
14. ЩОДЕННЕ КОРИСТУВАННЯ — ПРАННЯ І СУШІННЯ.....	39
15. ЩОДЕННЕ КОРИСТУВАННЯ – ЛИШЕ СУШІННЯ.....	41
16. ВОРС НА ТКАНИНІ.....	42
17. ПОРАДИ І РЕКОМЕНДАЦІЇ.....	43
18. ДОГЛЯД ТА ЧИСТКА.....	46
19. УСУНЕННЯ ПРОБЛЕМ.....	54
20. ПОКАЗНИКИ СПОЖИВАННЯ.....	60
21. ОХОРОНА ДОВКІЛЛЯ.....	61

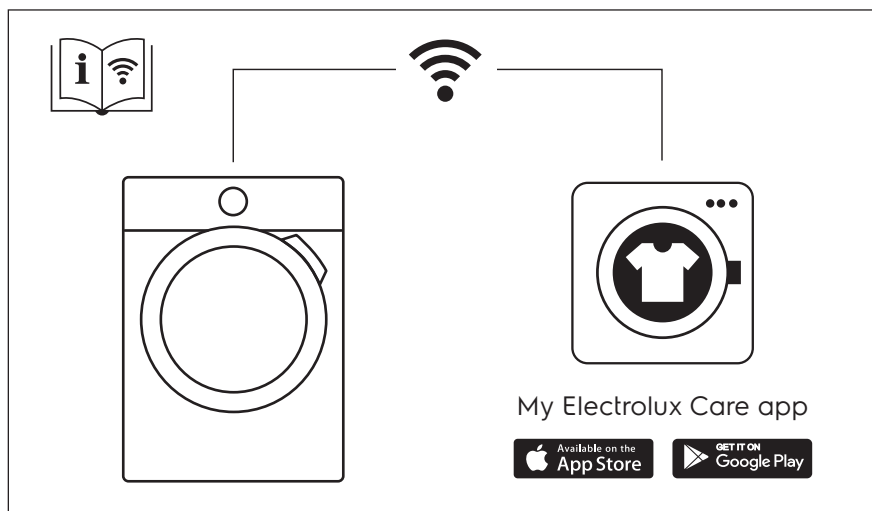

МИ ДУМАЄМО ПРО ВАС

Дякуємо, що придбали прилад Electrolux. Обраний вами виріб створено на основі багаторічного професійного досвіду та інновацій. Оригінальний і стильний — його сконструйовано з думкою про вас. Тому під час його використання ви можете бути впевнені в тому, що щоразу отримуватимете відмінні результати.

Ласкаво просимо до Electrolux.

Відвідайте наш веб-сайт, щоб:



Отримати поради з використання, брошури, інструкції з усунення несправностей, інформацію щодо сервісу та ремонту:

www.electrolux.com/support



Зареєструвати свій продукт для кращого обслуговування:

www.registerelectrolux.com



Придбати аксесуари, витратні матеріали й оригінальні запчастини для вашого приладу:

www.electrolux.com/shop

ДОПОМОГА КЛІЄНТАМ ТА ОБСЛУГОВУВАННЯ

Використовуйте лише оригінальні запасні частини.

Звертаючись до нашого авторизованого сервісного центру, необхідно мати таку інформацію: модель, номер виробу, серійний номер.

Інформацію можна знайти на табличці з технічними даними.

 Попередження / Важлива інформація про безпеку

 Загальна інформація та рекомендації

 Інформація щодо захисту навколишнього середовища

Може змінитися без оповіщення.

1. ІНФОРМАЦІЯ З ТЕХНІКИ БЕЗПЕКИ

Перед установкою та експлуатацією приладу слід уважно прочитати інструкцію користувача. Виробник не несе відповідальності за травми або збитки через неправильне встановлення або використання.

Інструкції з експлуатації слід зберігати в безпечному і доступному місці з метою користування в майбутньому.

1.1 Безпека дітей і вразливих осіб



ПОПЕРЕДЖЕННЯ!

Існує ризик задушення, ушкоджень чи втрати працездатності.

- Діти від 8 років та особи з обмеженими фізичними, сенсорними або психічними можливостями чи недостатнім досвідом і знаннями можуть користуватися цим приладом лише під наглядом, або за умови попереднього отримання інструкцій з безпечного користування приладом та розуміння пов'язаних з цим ризиків.
- Діти віком від 3 до 8 років та особи з важкою та комплексною непрацездатністю можуть перебувати поблизу приладу лише за умови, якщо знаходяться під безперервним спостереженням.
- Не слід залишати дітей до 3 років поблизу приладу без постійного нагляду.
- Слідкуйте за тим, аби діти не бавилися з приладом.
- Тримайте усі пакувальні матеріали подалі від дітей та утилізуйте їх належним чином.
- Тримайте мийні засоби в недоступному для дітей місці.
- Не дозволяйте дітям та домашнім тваринам знаходитися поблизу приладу при відчинених дверцятах.
- Якщо прилад оснащено засобами захисту від доступу дітей, їх необхідно активувати.
- Чищення або обслуговування приладу дітьми дозволяється лише під наглядом.

1.2 Загальна безпека

- Не змінюйте технічні специфікації цього приладу.
- Цей прилад призначено для використання в побутових і аналогічних сферах, таких як:
 - на кухнях магазинів, офісів та інших робочих середовищ;
 - клієнтами готелів, мотелів, мініготелів та інших житлових приміщень;
 - у зонах для спільного користування в багатоквартирних будинках або пральнях самообслуговування.

- Прилад слід установлювати окремо або під кухонну робочу поверхню за наявності достатнього простору.
- Прилад не можна встановлювати за дверима, що замикаються, розсувними дверима або дверима, завіси яких розташовані напроти завіс приладу, якщо вони заважатимуть повному відкриттю дверцят приладу.
- Вставляйте штепсельну вилку в розетку електроживлення лише після закінчення установки. Подбайте про те, щоб після установки можна було легко дістатися до розетки.
- Подбайте про те, щоб килим, килимок або інше підлогове покриття не закривало вентиляційний отвір в основі приладу.
- **ПОПЕРЕДЖЕННЯ:** Прилад не повинен бути підключеним через зовнішній перемикач, наприклад таймер, або підключений до мережі, що регулярно вмикається та вимикається службовим пристроєм.
- Переконайтеся в тому, що кімната, в якій встановлюється прилад, достатньо провітрюється і в кімнату не потраплятиме зворотній потік газів від приладів, які працюють на газу або іншому паливі, а також від відкритого вогню.
- Використане повітря не слід відводити в димохід, призначений для відведення диму від приладів, що працюють на газу або іншому паливі.
- Робочий тиск води на впуску води від випускного патрубку повинен становити від 0,5 бар (0,05 МПа) до 10 бар (1,0 МПа).
- Максимальне завантаження приладу 10 кг. Не перевищуйте максимальний обсяг завантаження для кожної програми (див. розділ «Програми»).
- Прилад слід під'єднати до водопроводу за допомогою набору нових шлангів із комплекту або набору нових шлангів, що постачається авторизованим сервісним центром.

- Повторно використовувати набір старих шлангів не можна.
- У разі пошкодження електричного кабелю його має замінити виробник, його авторизований сервісний центр або інші аналогічно кваліфіковані особи задля уникнення ураження електричним струмом.
- Видаліть ворс або залишки пакувальних матеріалів, що накопичилися навколо приладу.
- Не користуйтеся приладом без фільтрів. Очищайте ворсовий фільтр до або після кожного використання.
- Вироби, забруднені такими речовинами, як рослинна олія або мінеральне мастило, ацетон, алкоголь, бензин, керосин, засоби для видалення плям, скипидар, віск і засоби для видалення воску, необхідно випрати окремо з додаванням збільшеної кількості засобу для прання й лише потім сушити в барабані пральної машини.
- Не використовуйте прилад для прання виробів, які було забруднено промисловими хімікатами.
- Не сушіть невипрані речі в сушильному барабані.
- Такі предмети, як поролон (латексна піна), шапочки для душа, водонепроникний текстиль, вироби та одяг з гумовою підкладкою або подушки з поролоновим наповнювачем не слід сушити в барабанній сушарці.
- Пом'якшувачі для тканин чи аналогічні речовини необхідно застосовувати відповідно до інструкцій виробника.
- Виймайте з виробів всі предмети, які можуть бути джерелом вогню, наприклад запальнички або сірники.
- **ПОПЕРЕДЖЕННЯ:** Не зупиняйте барабанну сушарку, доки не закінчиться цикл сушіння, інакше всі речі потрібно буде швидко вийняти й розкласти, щоб накопичене в них тепло розсіялося.
- Завершальна частина циклу сушіння в барабанній сушарці проходить без нагрівання (цикл

охолодження). Це дозволяє речам охолонути до температури, за якої вони не будуть пошкоджені.

- Не використовуйте струмінь води та/або пари високого тиску для очищення приладу.
- Витріть прилад вологою ганчіркою. Застосовуйте лише нейтральні миючі засоби. Не використовуйте абразивні засоби, жорсткі серветки для очищення, розчинники або металеві предмети.
- Перш ніж виконувати технічне обслуговування, вимкніть пристрій і вийміть вилку з розетки.

2. ІНСТРУКЦІЇ З ТЕХНІКИ БЕЗПЕКИ

2.1 Встановлення



Установка повинна відповідати відповідним нормативам країни.

- Дотримуйтеся інструкцій з встановлення, що постачаються разом із приладом.
- Не встановлюйте прилад і не використовуйте його у приміщеннях, де температура опускається нижче 5°C або перевищує 35°C.
- Під час переміщення тримайте прилад у вертикальному положенні.
- Щоб забезпечити належне функціонування компресора, почніть користуватися приладом через 6 годин після встановлення.
- Переконайтеся, що повітря може вільно циркулювати між приладом і підлогою.
- Видаліть усі транспортувальні болти та пакувальні матеріали.
- Поверхня підлоги, на якій буде встановлено прилад, повинна бути рівною, нерухомою, чистою та термостійкою.
- Тримайте транспортні болти в безпечному місці. Для перевезення приладу ці болти необхідно буде знов установити, щоб зафіксувати барабан для запобігання пошкодженню внутрішніх компонентів.
- Будьте обережні під час переміщення приладу, оскільки він

важкий. Використовуйте захисні рукавички та взуття, що постачається в комплекті.

- Не встановлюйте й не використовуйте пошкоджений прилад.
- Не встановлюйте прилад у місцях, де не можна повністю відчинити дверцята.
- Відрегулюйте ніжки для забезпечення необхідної відстані між приладом і підлогою.
- Установивши прилад у місце постійної експлуатації, за допомогою спиртового рівня переконайтеся в тому, що він правильно вирівняний. У разі необхідності відрегулюйте ніжки, щоб вирівняти його.

2.2 Під'єднання до електромережі



ПОПЕРЕДЖЕННЯ!

Існує ризик займання та ураження електричним струмом.

- ПОПЕРЕДЖЕННЯ: Цей прилад має бути встановлений / підключений до заземлюючого з'єднання в будівлі.
- Завжди використовуйте правильно встановлену протиударну розетку.
- Не використовуйте розгалужувачі, перехідники й подовжувачі.
- Не тягніть за кабель живлення, щоб відключити прилад з мережі.

Завжди вимикайте, витягаючи штепсельну вилку.

- Не торкайтеся кабелю живлення чи штепсельної вилки вологими руками.

2.3 Підключення води

- Вода на впуску не повинна перевищувати 25°C.
- Не допускайте пошкодження шлангів.
- Перед тим, як під'єднати прилад до нових труб або труб, що не використовувалися тривалий час, чи якщо проводилися ремонтні роботи або встановлювалися нові пристрої (лічильники води тощо), спустіть воду, доки вона не буде чистою й прозорою.
- Під час першого використання приладу й після першого використання переконайтеся у відсутності видимих витоків води.
- Не користуйтеся подовжувальним шлангом, якщо впускний шланг занадто короткий. Зверніться до авторизованого сервісного центру, щоб замінити впускний шланг.
- При розпакуванні приладу зі зливного шлангу може витікати вода. Це відбувається через тестування приладу на заводі з використанням води.
- Зливний шланг можна подовжити щонайбільше до 400 см. Зверніться до авторизованого сервісного центру, щоб отримати інший зливний шланг та подовжувач.
- Переконайтеся, що після установки є вільний доступ до крану.

2.4 Користування



ПОПЕРЕДЖЕННЯ!

Існує ризик отримання травм, ураження електричним струмом, пожежі, опіків або пошкодження приладу.

- Не кладіть усередину приладу, поряд із ним або на нього легкозаймисті речовини чи предмети, змочені в легкозаймистих речовинах.

- Не торкайтеся скла дверцят під час виконання програми. Скло може нагрітися.
- Забороняється сушити пошкоджений (розірваний, зношений) одяг, який містить підкладки або набивальний матеріал.
- Якщо білизну випрано із застосуванням плямовивідника, запустіть цикл додаткового полоскання перед запуском циклу сушіння.
- Подбайте про те, щоб у близьні не залишалося металевих предметів.
- Дозволяється сушити тільки ті речі, що придатні для сушіння у приладі. Дотримуйтеся вказівок щодо очищення на етикетках виробів.
- Не сідайте й не ставайте на відкриті дверцята приладу.
- Не сушіть у приладі мокрі речі.
- Не допускайте, щоб гарячі предмети торкалися пластикових частин приладу.
- Витягніть кульковий засіб для прання (якщо використовується), перш ніж встановити програму сушіння.
- Не використовуйте кульковий засіб для прання з програмою «Без зупинки».

2.5 Компресор



ПОПЕРЕДЖЕННЯ!

Існує ризик пошкодження приладу.

- Компресор і його система в сушильному барабані наповнені спеціальним засобом, який не містить фторохлорзаміщених вуглеводнів. Система має залишатися герметичною. Пошкодження системи може спричинити витік.

2.6 Сервіс

- Для ремонту приладу звертайтеся до авторизованого сервісного центру. Використовуйте лише оригінальні запасні частини.
- Зверніть увагу, що самостійний або непрофесійний ремонт може мати

наслідки для безпеки та призвести до втрати гарантії.

- Стосовно ламп всередині цього виробу та запасних ламп, що продаються окремо: Ці лампи призначені для використання у побутових приладах з екстремальними фізичними умовами, такими як температура, вібрація, вологість, або призначені для надання інформації про стан роботи приладу. Вони не призначені для використання з іншою метою та не придатні для освітлення побутових приміщень.

2.7 Утилізація

- Від'єднайте прилад від електромережі та водопостачання.
- Відріжте кабель електричного живлення близько до приладу та утилізуйте його.

- Зніміть фіксатор дверцят, щоб унеможливити зачинення дверцят, якщо діти або домашні тварини опиняться всередині барабана.
- Утилізуйте прилад відповідно до місцевих вимог з утилізації відпрацьованого електричного й електронного обладнання (Директива WEEE).

Цей продукт по вмісту небезпечних речовин відповідає вимогам Технічного регламенту обмеження використання деяких небезпечних речовин в електричному та електронному обладнанні (постанова Кабінету Міністрів України №139 від 10 березня 2017р.)

3. ОПИС ВИРОБУ

3.1 Огляд приладу

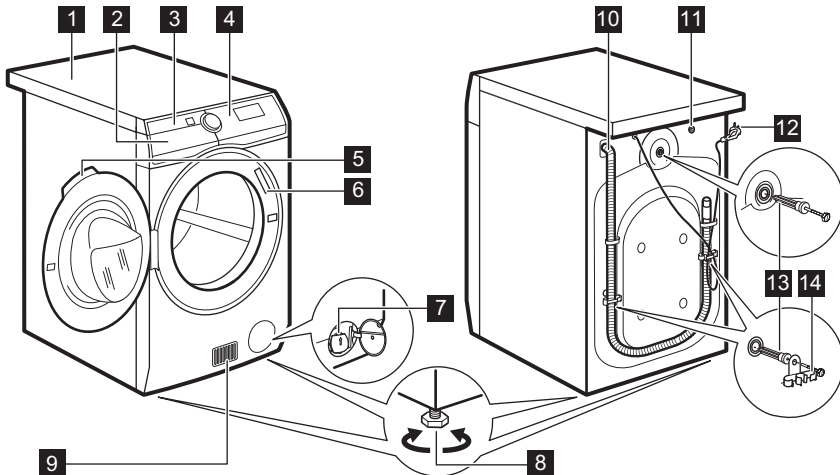

- 1** Верхня кришка
- 2** Дозатор миючого засобу
- 3** Повітряні фільтри
- 4** Панель керування
- 5** Ручка дверцят
- 6** Табличка з технічними даними

- 7** Фільтр зливного насоса
- 8** Ніжки для вирівнювання приладу
- 9** Отвори для потоку повітря
- 10** Водопровідний зливний шланг
- 11** Впускний клапан води
- 12** Кабель живлення

13 Транспортувальні болти

14 Тримачі для шлангу

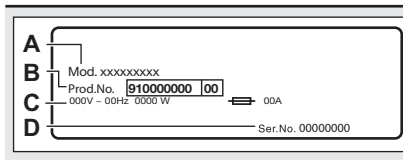

На таблиці з технічними даними **6** зазначено номер моделі (A), номер виробу (B), електричні параметри (C) та серійний номер (D).

4. ТЕХНІЧНІ ДАНІ

Розмір	Ширина / висота / загальна глибина	59.7 см / 87.0 см / 66.0 см
Підключення до електромережі	Напруга	230 В
	Загальна потужність	2200 Вт
	Запобіжник	10 А
	Частота	50 Гц
Рівень захисту від проникнення твердих часток і вологи, що забезпечується захисним кожухом, за винятком випадків, коли обладнання з низькою напругою не має захисту від вологи		IPX4
Водопостачання ¹⁾		Холодна вода
Тиск води	Мінімальний	0,5 бара (0,05 МПа)
	Максимальний	10 бар (1,0 МПа)
Температура навколишнього середовища	Мінімальний	5 °C
	Максимальний	35 °C
Максимальне завантаження для прання	Бавовна	10 кг
	Синтетика	4 кг
	Вовна	1.5 кг
Максимальне завантаження для сушіння	Бавовна	6 кг
	Синтетика	4 кг
	Вовна	1 кг
Швидкість віджимання	Максимальна швидкість віджимання	1551 об/хв
Цей виріб містить 0,14 кг HFC (R134a/GWP1430) — фторовмісного газу, який герметично запаковано.		

¹⁾ Під'єднайте впускний шланг до водопровідного крана з 3/4" різьбою.

5. УСТАНОВКА



ПОПЕРЕДЖЕННЯ!

Див. розділи з інформацією щодо техніки безпеки.

5.1 Розпакування



ПОПЕРЕДЖЕННЯ!

Перед установкою приладу потрібно зняти всі транспортувальні болти та пакувальні матеріали.



ПОПЕРЕДЖЕННЯ!

Після того як ви розташували прилад задньою стороною донизу, **слід зачекати приблизно 6 годин, перш ніж використовувати його.** Цей час необхідний для забезпечення належної роботи компресора.



ПОПЕРЕДЖЕННЯ!

Використовуйте рукавички.

1. Зніміть зовнішню плівку. Для цього можна використовувати ріжучий інструмент.

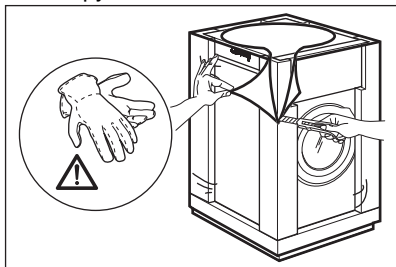

2. Зніміть картонну упаковку та пакувальний матеріал із полістиролу.

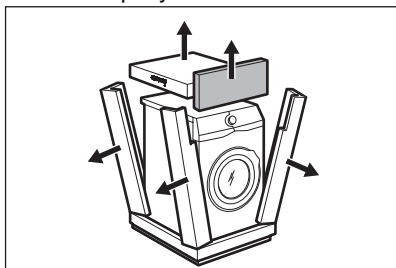

3. Зніміть внутрішню плівку.

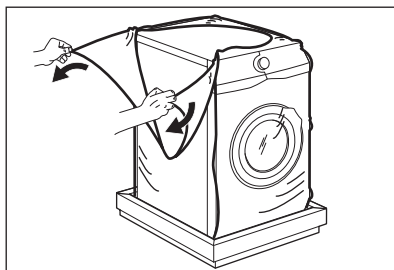

4. Відкрийте дверцята та зніміть деталь із полістиролу з ізоляційної накладки на дверцятах, а також усі предмети з барабана.

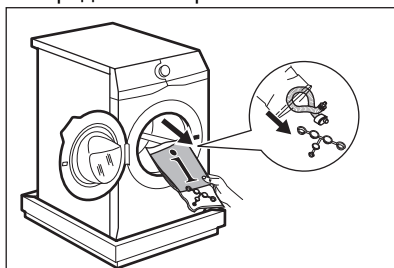

5. Обережно покладіть на них прилад задньою стороною.
6. Розстеліть пакувальні матеріали з полістиролу на підлозі під приладом.



Переконайтеся в тому, що під час виконання цих дій шланги не зазнали пошкоджень.

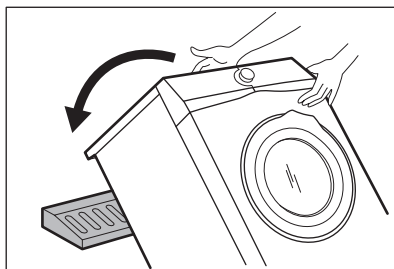

7. Видаліть нижню захисну деталь із полістиролу.

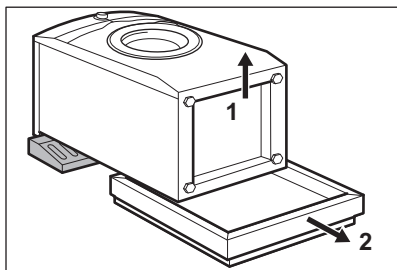

8. Підніміть прилад у вертикальне положення.

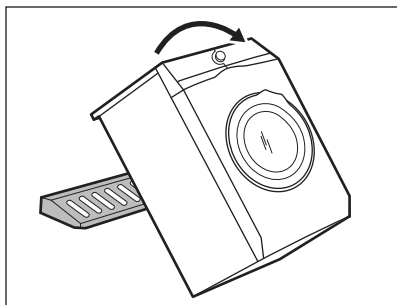

9. Видаліть кабель електроживлення та зливний шланг із тримачів шлангу.



Зі зливного шлангу може витікати вода. Це відбувається через тестування приладу на заводі з використанням води.

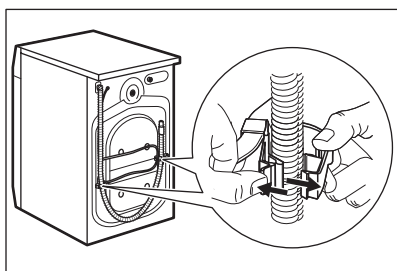

10. Видаліть три болти.

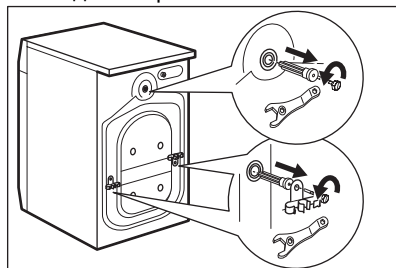

11. Витягніть пластикові розпірки.

12. Вставте в отвори пластикові ковпачки, які знаходяться в пакеті з інструкцією з експлуатації.

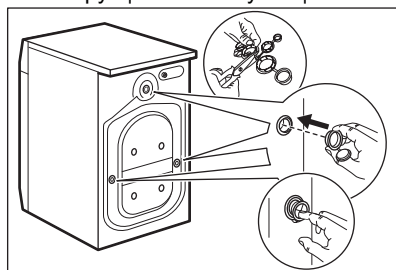

Рекомендуємо зберегти пакувальні матеріали та транспортувальні болти для перевезення приладу в майбутньому.

5.2 Установка під робочу поверхню

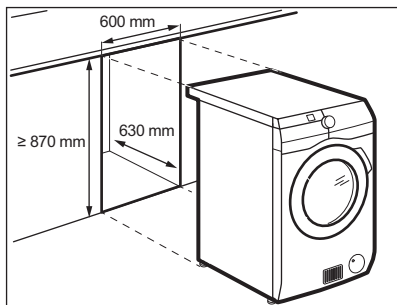

Прилад можна встановлювати як окремо, так і вмонтовувати під робочу поверхню кухонної секції, дотримуючись необхідних відстаней (див. малюнок).



УВАГА

Не встановлюйте прилад всередині герметичної порожнини! Переконайтеся в тому, що повітря може вільно циркулювати через нижню секцію меблів.



УВАГА

Для забезпечення вільної циркуляції повітря під приладом не слід встановлювати звукові бар'єри (якщо такі є).

5.3 Установлення та вирівнювання

1. Установіть прилад на рівну тверду підлогу.



Переконайтесь, що килими не заважають вільній циркуляції повітря під приладом. Переконайтесь у тому, що прилад не торкається стіни чи інших предметів.

2. Послабте або підтягніть ніжки для того, щоб відрегулювати їх висоту.



ПОПЕРЕДЖЕННЯ!

Не підкладайте картонні, дерев'яні чи подібні матеріали під ніжки приладу для регулювання його рівня.

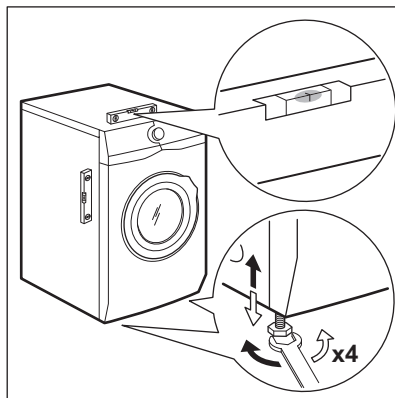

Прилад повинен бути рівним та стійким.



Правильне регулювання рівня приладу запобігає вібрації, шуму та руху приладу під час роботи.

- i** Якщо прилад встановлено на цокольную основу, використовуйте аксесуар, описаний у розділі «Аксесуари». Уважно ознайомтесь з інструкціями, що постачаються з приладом та монтажним комплектом.

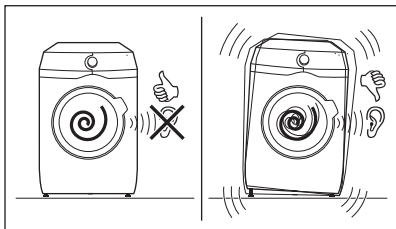

5.4 Впускний шланг

1. Приєднайте впускний шланг до задньої стінки приладу.
2. Поверніть шланг у правий або лівий бік, залежно від положення водопровідного крана.

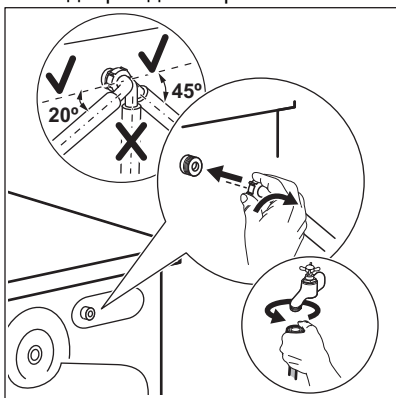

- i** Переконайтеся, що впускний шланг не знаходиться у вертикальному положенні.

3. За необхідності послабте круглу гайку, щоб установити його у правильне положення.
4. Приєднайте впускний водопровідний шланг до крана холодної води з різьбою 3/4".

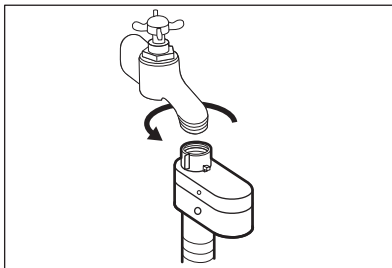

- !** **ПОПЕРЕДЖЕННЯ!**
Вода на впуску не повинна перевищувати 25°C.

- !** **УВАГА**
Переконайтеся, що муфти не протікають.

- i** Не користуйтеся подовжувальним шлангом, якщо впускний шланг занадто короткий. Зверніться до сервісного центру, щоби замінити впускний шланг.

5.5 Пристрій, що блокує воду

Впускний шланг оснащено пристроєм, що блокує воду. Цей пристрій запобігає протіканню води у шлангу через природне старіння.

Червоний сектор у віконці **A** містить інформацію про цю помилку.

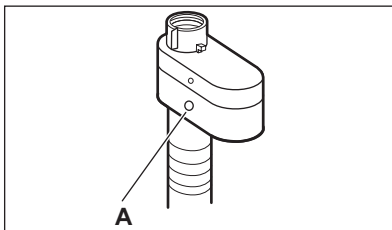

Якщо відбулось протікання, закрийте водопровідний кран і зверніться до авторизованого сервісного центру для заміни шланга.

5.6 Злив води

Шланг для зливу води повинен розташовуватися на висоті не менше 60 см і не більше 100 см від підлоги.

- i** Зливний шланг можна подовжити щонайбільше до 400 см. Зверніться до авторизованого сервісного центру, щоб придбати інший зливний шланг і подовжувач.

Зливний шланг можна під'єднувати різними способами:

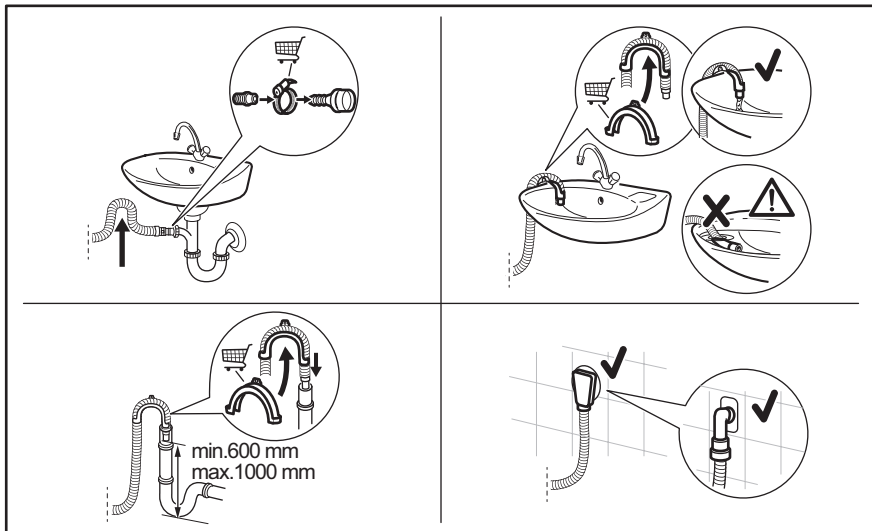

- Під'єднайте зливний шланг до зливного отвору та закріпіть його затискачем.
- Помістіть шланг безпосередньо у вбудовану зливну трубу у стіні приміщення і закріпіть затискачем.
- Без пластикової напрямної для шлангу, до зливного отвору раковини: вставте зливний шланг у зливний отвір і закріпіть його затискачем.
- До стояка із вихідним отвором: вставте зливний шланг безпосередньо у зливну трубу або стояк.
- Зливний шланг можна загнути формою П й викласти навколо пластикової напрямної. На краю раковини: приєднайте напрямну до водопровідного крана чи до стіни.

- i** Переконайтеся в тому, що зливний шланг формує петлю для попередження потрапляння часточок з раковини до приладу.

- i** Переконайтеся, що пластикова напрямна не рухається під час зливу води з приладу, а кінець зливного шлангу не занурений у воду. Може відбуватися зворотній рух брудної води в прилад. Купуйте аксесуари в уповноваженого постачальника.



Кінець зливного шланга має завжди вентилюватися, тобто внутрішній діаметр зливної труби (щонайменше 38 мм або 1,5 дюйма) має перевищувати зовнішній діаметр зливного шлангу.

5.7 Під'єднання до електромережі

Після закінчення встановлення можна підключити штепсельну вилку у розетку.

Необхідні електричні параметри наведені у таблиці з технічними даними та у розділі «Технічні дані». Переконайтеся в тому, що вони сумісні з параметрами електроживлення від мережі.

Переконайтеся в тому, що електропроводка, встановлена у вас удома, витримує максимальне необхідне навантаження, враховуючи

також інші прилади, якими ви користуєтеся.

Підключіть прилад до заземленої розетки.

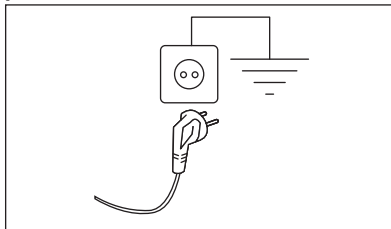

Необхідно забезпечити, щоб після встановлення машини до кабелю живлення був вільний доступ.

Для проведення електротехнічних робіт, які необхідно виконати для встановлення цього приладу, зверніться до нашого авторизованого сервісного центру.

Виробник не відповідає за ушкодження чи травми, викликані недотриманням цього правила техніки безпеки.

6. АКСЕСУАРИ

6.1 Доступно на сайтах www.electrolux.com/shop або в авторизованих дилерів

Уважно прочитайте інструкцію, що постачається разом із виробом.



Лише відповідні аксесуари, схвалені ELECTROLUX, гарантують стандарти безпеки приладу. У разі використання невідповідних деталей будь-які претензії будуть визнані недійсними.

6.2 Комплект кріпильних накладок

Якщо прилад встановлюється на цокольну основу, яка не є аксесуаром, що постачається ELECTROLUX, закріпіть його за допомогою кріпильних накладок.

Уважно прочитайте інструкцію, що входить до комплекту аксесуарів.

7. ПАНЕЛЬ КЕРУВАННЯ



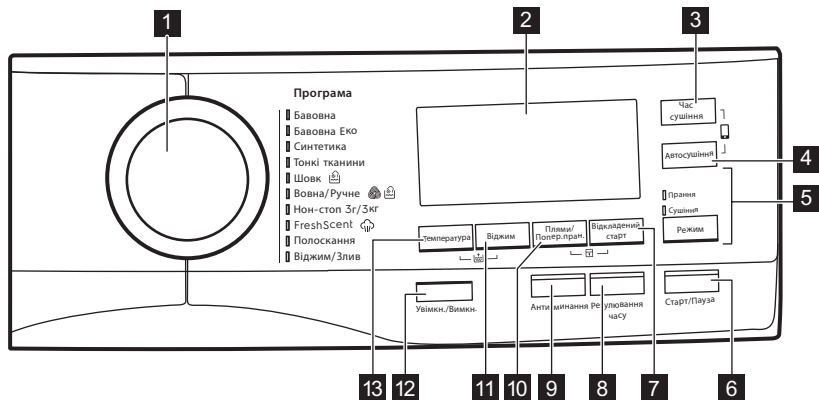





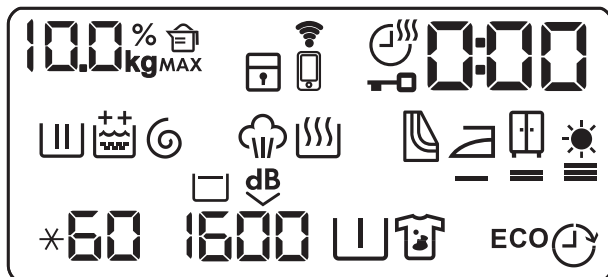







7.1 Опис панелі керування









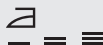

- | | |
|---|---|
| <p>1 Перемикач програм</p> <p>2 Дисплей</p> <p>3 Сенсорна кнопка «Час сушіння» (Час сушіння)</p> <p>4 Сенсорна кнопка «Ступінь сухості» (Автосушіння)</p> <p>5 Сенсорна кнопка режиму прання і сушіння (Режим)</p> <ul style="list-style-type: none"> • Прання • Сушіння <p>6 Сенсорна кнопка пуск/пауза (Старт/Пауза)</p> <p>7 Сенсорна кнопка відкладеного запуску (Відкладений старт)</p> | <p>8 Сенсорна кнопка «Економія часу» (Регулювання часу)</p> <p>9 Сенсорна кнопка «Антизминання» (Антизминання)</p> <p>10 Сенсорна кнопка обробки плям та попереднього прання (Плями/Попер.пран.)</p> <p>11 Сенсорна кнопка зменшення швидкості віджимання (Віджим)</p> <p>12 Кнопка Увімк./Вимк. (Увімкн./Вимкн.)</p> <p>13 Сенсорна кнопка температури (Температура)</p> |
|---|---|

7.2 Дисплей



	Індикатор ваги білизни. Під час фази оцінювання завантаження блимає символ kg (див. параграф «Визначення завантаження за технологією SensiCare»).
MAX	Індикатор перевищення завантаження. Вмикається, коли завантаження білизни перевищує максимально заявлене завантаження для обраної програми.
	Індикатор кількості мийного засобу: значення показує відсоток потрібної кількості мийного засобу.
	Індикатор функції захисту від доступу дітей.
	Індикатор підключення до Wi-Fi.
	Індикатор дистанційного підключення.
	Індикатор часу сушіння.
	Індикатор блокування дверцят.
	Цифровий індикатор може показувати наступне: <ul style="list-style-type: none"> • Тривалість програми (напр., 2:40, фаза прання та/або сушіння). • Тривалість відкладеного запуску (напр., 30' або 2h). • Закінчення циклу (0). • Код попередження (напр., E20). • Працюючи з ДОДАТКОМ: PPP, PP (точка доступу), UPd (оновлення). Див. розділ «Wi-Fi — Налаштування підключення».
	Індикатор фази прання горить під час фази попереднього прання та прання.
	Індикатор фази ополіскування. Мигтить під час фази ополіскування.
	Постійна функція додаткового полоскання: <ul style="list-style-type: none"> •  - одне додаткове полоскання. •  - два додаткових полоскання.
	Індикатор фази віджимання та зливання води. Горить під час фази віджимання та зливання води.
	Індикатор фази пропарювання.
	Індикатор фази сушіння.
	Індикатор очищення повітряних фільтрів.
	Індикатор сушіння для прасування.

	Індикатор сушіння для зберігання.
	Індикатор максимального сушіння.
	Індикатор температури. При встановленні прання в холодній воді з'являється індикатор ✱.
	Індикатор швидкості віджимання.
	Індикатор полоскання без зливу.
	Індикатор функції «Дуже тихо».
	Індикатор попереднього прання.
	Індикатор опції виведення плям.
ЕКО	Індикатори заощадження електроенергії. З'являється після встановленні програми Бавовна Еко.
	Індикатор відкладеного запуску.

8. РУЧКА ПЕРЕМИКАННЯ ТА КНОПКИ

8.1 Увімкн./Вимкн.

Натиснення на цю кнопку і утримання її натиснутою протягом декількох секунд дозволяє увімкнути або вимкнути прилад. При увімкненні або вимкненні приладу чути два різних звуки.

Оскільки у деяких випадках функція Stand-by (Режим очікування) автоматично вимикає прилад для зниження споживання електроенергії, може знадобитися повторне увімкнення приладу.

Для отримання детальної інформації, див. параграф «Режим очікування» в розділі «Щоденне користування».

8.2 Вступ



Деякі опції/функції не можна вибрати для всіх програм прання. Перевірте сумісність опцій/функцій та програм прання за таблицею програм. Деякі опції/функції є взаємовиключними. В такому випадку прилад не дозволить обрати разом несумісні опції/функції. Стежте за тим, щоб сенсорний екран і кнопки були чистими і сухими.

8.3 Температура

Після встановлення програми прання прилад автоматично пропонує температуру за промовчанням.

Торкайтесь цієї кнопки декілька разів, доки на дисплеї не відобразиться значення бажаної температури.

Коли на дисплеї відображаються індикатори ✖ та —, прилад не нагріває воду.

8.4 Віджим

Після встановлення програми прилад автоматично обирає швидкість віджимання за промовчанням.

Торкайтесь цієї кнопки декілька разів для виконання наступних дій.

- **Зміна швидкості віджимання.**



На дисплеї відображаються лише швидкості віджимання доступні для встановленої програми.

- **Увімкнення функції «Полоскання без зливу».**

Вода, що була залита після останнього полоскання, не зливається, що дозволяє запобігти утворенню складок на білизні. Після завершення програми прання вода залишається в барабані, і остання фаза віджимання не виконується. На дисплеї відображається індикатор .

Барабан регулярно обертається, щоб зменшити кількість складок. Дверцята залишаються заблокованими. Барабан регулярно обертається, щоб зменшити кількість складок. Щоб розблокувати дверцята, необхідно злити воду.

Після торкання кнопки Старт/Пауза прилад виконує фазу віджимання та зливає воду.

- **Увімкнення функції «Дуже тихо».**

Всі фази віджимання (проміжне та остаточне віджимання) скасовуються, і програма закінчується з водою у барабані. Це допомагає зменшити кількість складок на білизні.

Оскільки програма дуже тиха, вона підходить для використання у нічний час, коли доступні дешевші тарифи на електроенергію. В деяких програмах полоскання виконуватиметься з використанням більшої кількості води.

На дисплеї відображається індикатор .

Дверцята залишаються заблокованими. Барабан регулярно обертається, щоб зменшити кількість складок. Щоб розблокувати дверцята, необхідно злити воду.

Після торкання кнопки Старт/Пауза прилад виконує лише фазу зливу.



Прилад автоматично зливає воду приблизно через 18 годин.

8.5 Плями/Попер.пран.

Натискайте цю кнопку декілька разів, щоб увімкнути одну з двох опцій.

На дисплеї з'явиться відповідний індикатор.

- **Плями **

Оберіть цю опцію, щоб додати до програми фазу обробки плям, аби випрати дуже забруднену білизну або білизну з плямами з використанням засобу для видалення плям.

Налийте засіб для видалення плям у відділення . Засіб для видалення плям буде додано під час відповідної фази програми миття.



Ця опція може збільшити тривалість програми.



Ця функція недоступна за температури нижче 40°C.

- **Попереднє прання **

Використуйте цю опцію, щоб додати фазу попереднього прання за 30°C перед фазою основного прання.

Ця опція рекомендована для дуже забрудненого одягу, особливо, якщо він містить пісок, пил, бруд та інші тверді часточки.



Ця опція може збільшити тривалість програми.



Ці дві опції не можна встановлювати разом.

8.6 Відкладений старт

За допомогою цієї опції можна відкласти запуск програми на більш зручний час.

Натисніть кнопку декілька разів, щоб встановити час, на який відкладається запуск. Час збільшується із кроком 30 хвилин на період до 90 хвилин та від 2 до 20 годин.

Після початку циклу та натиснення кнопки Старт/Пауза на дисплеї відображається вибраний час затримки та прилад починає зворотний відлік часу.

8.7 Регулювання часу

За допомогою цієї опції можна скоротити тривалість програми.

- Якщо білизна не сильно забруднена, рекомендується скоротити програму прання. Торкніться цієї кнопки **один раз**, щоб скоротити тривалість програми.
- У випадку невеликого обсягу завантаженої білизни торкніться цієї кнопки **двічі**, щоб встановити програму «дуже швидко».

Тривалість програми на дисплеї буде відповідно змінена.

При встановленні цієї опції світлиться світлодіодний індикатор над кнопкою.



Цю опцію можна також використовувати для скорочення тривалості парової програми.

8.8 Антизмінання

Ця опція додає коротку фазу запобігання утворенню складок наприкінці програми прання.

Ця фаза зменшує утворення складок та полегшує прасування білизни.

При встановленні цієї опції світлиться світлодіодний індикатор над кнопкою,

а потім блимає під час фази запобігання утворенню зморшок.



Ця опція може збільшити тривалість програми.

При торканні будь-якої кнопки рухи для запобігання утворенню складок припиняються і дверцята розблоковуються.

Щоби перервати протизминальну фазу, ви також можете:

- Натисніть на кнопку Увімкн./Вимкн. та утримуйте її протягом декількох секунд, щоб увімкнути чи вимкнути прилад.
- Повертання перемикача програм в інше положення.

8.9 Час сушіння

У програмі, де її можна вибрати, торкніться цієї кнопки, щоб встановити час, який підходить для тканини, яку потрібно висушити (див. таблицю «Сушіння із заданою тривалістю»). На дисплеї відображається встановлене значення.

Кожний раз під час натискання цієї кнопки значення часу збільшується на 5 хвилин.



Не можна встановлювати всі значення часу для різних типів тканин.

8.10 Автосушіння

Натисніть цю кнопку, щоб налаштувати один із 3 автоматичних рівнів сухості приладу.

На дисплеї з'явиться відповідний індикатор рівня сухості:

-  = ≡ Сушіння для прасування: білизна для прасування.



-  = ≡ Сушіння для зберігання: білизна для зберігання.

-  **Максимальна сухість:** повністю висушена білізна.

 Не всі автоматичні рівні сухості підходять для усіх видів тканин.

8.11 Режим

Завдяки цій кнопці, цикл може здійснювати:



- **Лише прання** : світиться індикатор Прання.
- **Прання і сушіння** : світяться індикатори Прання та Сушіння.
- **Лише сушіння** : світиться індикатор Сушіння.







8.12 Старт/Пауза

Торкніться кнопки Старт/Пауза, щоб запустити прилад, поставити його на паузу або припинити програму, що виконується.

9. ПРОГРАМИ

9.1 Таблиця програм



 Додаткові програми і налаштування доступні при завантаженні додатку.	
Програма	Опис програми
Бавовна	Білі та кольорові бавовняні вироби. Речі з середнім, високим і низьким ступенем забруднення.
Бавовна Еко	Білі та кольорові бавовняні вироби. Речі з середнім, високим і низьким ступенем забруднення. Енергозберігаюча програма для виробів із бавовни. Ця програма прання з робочою температурою 60 °C й обсягом завантаження 10 кг використовувалася для оцінювання класу енергоефективності відповідно до Директиви 96/60/ЄС. Налаштуйте цю програму для отримання відмінних результатів прання та економії електроенергії. Тривалість програми прання подовжено.
Синтетика	Вироби з синтетичних або змішаних тканин. Речі зі звичайним ступенем забруднення.
Тонкі тканини	Делікатні тканини, наприклад акрил, віскоза та вироби зі змішаних тканин, які вимагають обережного прання. Речі зі звичайним і низьким ступенями забруднення.
 Шовк	Спеціальна програма для виробів із шовкових і змішаних синтетичних тканин.
 Вовна/Ручне	Вироби з вовни для машинного й ручного прання, а також вироби з інших тканин з позначкою «ручне прання»¹⁾.

Програма	Опис програми
Нон-стоп 3 год 3 кг	<p>Змішані тканини (бавовна та синтетика). Комплексна програма для прання й сушіння до 3 кг білизни за раз. Триває всього 3 години.</p> <p>Також на дисплеї з'являється індикатор .</p>
<p>Парова програма  з системою FreshScent</p> <p>Парова програма може використовуватися для зменшення складок і запахів²⁾ речей, які потрібно лише освіжити без прання. Волокна тканини пом'якшуються, значно полегшуючи подальше прасування. Після завершення програми одразу витягніть білизну з барабана³⁾. Парові програми не призначено для гігієнічної обробки. Не використовуйте цю програму для таких речей:</p> <ul style="list-style-type: none"> • білизни, не придатної для сушіння в машині; • речей із позначкою «лише сухе чищення». <p>Ароматизатор ELECTROLUX. Якщо використовувати цей особливий ароматизатор для прання, ваша білизна пахнутиме, як щойно випрана: залийте пляшку з однією порцією у відділення  і просто запустіть парову програму. Зменште дозування ароматизатора під час обробки меншого обсягу завантаження. За допомогою кнопки Регулювання часу можна скоротити тривалість виконання програми під час обробки речей, на ярлику з догляду яких передбачено прання за низької температури.</p> <p>НЕ:</p> <ul style="list-style-type: none"> • Сушіть речі, оброблені ароматизатором. Його аромат випарується. • Використовуйте ароматизатор для інших цілей, не описаних у цьому розділі. • Використовуйте ароматизатор для нових речей. Нові речі можуть містити не сумісні з ним залишки сполук, що використовувалися для обробки. <p> Пляшечки з ароматизатором можна придбати в інтернет-магазині ELECTROLUX або в авторизованого дилера.</p>	
<p> FreshScent</p>	<p>Бавовна, синтетика, делікатні речі. Коротка програма лагідного відпарювання для освіження навіть найделікатніших речей, зокрема дуже тонких речей із блискітками, мереживом тощо. У разі обробки завантаження меншого обсягу тривалість програми можна знизити за допомогою опції Регулювання часу.</p> <p> ПОПЕРЕДЖЕННЯ! Не використовуйте цю програму з вовною та речами, на етикетці яких є позначка «лише сухе чищення».</p>
Полоскання	<p>Для полоскання та віджимання білизни. Усі типи тканин, крім виробів із вовни й дуже делікатних тканин. Знизьте швидкість віджимання залежно від типу білизни.</p>



Програма	Опис програми
Віджим/Злив	Усі типи тканин, крім виробів із вовни й делікатних тканин. Для віджимання білизни та зливання води з барабана.

- 1) Під час цього циклу барабан обертається повільно, щоб забезпечити делікатне прання. Може здаватися, що барабан не обертається або обертається неналежним чином, але це нормальне явище для цієї програми.
- 2) Парова програма не усуває особливо сильних запахів.
- 3) Після обробки парою білизна може бути вологою. Повішайте одяг на кілька хвилин

Температура програми, максимальна швидкість віджимання та максимальне завантаження

Програма	Температура за замовчуванням Діапазон температур	Розрахункова швидкість віджимання Діапазон швидкості віджимання	Максимальне завантаження
Бавовна	40 °C 95 °C – холодне прання	1600 об/хв 1600 об/хв – 400 об/хв	10 кг
Бавовна Еко	40 °C 60°C - 40 °C	1600 об/хв 1600 об/хв — 1000 об/хв	10 кг
Синтетика	40 °C 60 °C — холодне прання	1200 об/хв 1200 об/хв – 400 об/хв	4 кг
Тонкі тканини	30 °C 40 °C — холодне прання	1200 об/хв 1200 об/хв – 400 об/хв	2 кг
 Шовк	30 °C	1000 об/хв 1000 об/хв – 400 об/хв	0.5 кг
 Вовна/Ручне	40 °C 40 °C — холодне прання	1200 об/хв 1200 об/хв – 400 об/хв	1.5 кг
Нон-стоп 3 год 3 кг	30 °C 40–30 °C	1200 об/хв	3 кг
 FreshScent			1 кг
Полоскання		1600 об/хв 1600 об/хв – 400 об/хв	10 кг
Віджим/Злив		1600 об/хв 1600 об/хв — — —	10 кг

Сумісність опцій програм

Програма	Бавовна	Бавовна Еко	Синтетика	Тонкі тканини	Шовк	Вовна/Ручне	Нон-стоп 3 год 3 кг	FreshScent	Полоскання	Віджим/Зливу
Опції										
Віджим	■	■	■	■	■	■			■	■
 Полоскання без зливу	■	■	■	■		■			■	
 Очень тихая (Екстра Тихо)	■	■	■	■						
--- Без віджимання							■			■ ¹⁾
 Додаткове полоскання	■	■	■	■			■		■	
Попереднє прання	■	■	■							
Плями ²⁾	■	■	■							
Відкладений старт	■	■	■	■	■	■	■	■	■	■
Регулювання часу ³⁾	■	■	■					■		
Антизминання	■	■	■					■		
Час сушіння	■	■	■	■	■	■	■			

Програма	Бавовна	Бавовна Еко	Синтетика	Тонкі тканини	Шовк	Вовна/Ручне	Нон-стоп 3 год 3 кг	FreshScent	Полоскання	Віджим/Злив
Опції										
Автосушіння	■	■ ⁴⁾								

1) Якщо встановлюється опція «Без віджимання», прилад лише зливає воду.

2) Ця опція недоступна за температури нижче ніж 40 °С.

3) Якщо встановлено найкоротшу тривалість, рекомендується зменшити обсяг завантаженої білизни. Прилад можна завантажити повністю, однак результати прання будуть менш задовільними.

4) Опція «Під праску» не доступна з даною програмою.

Придатні мийні засоби для кожної програми

Програма	Універсальний пральний порошок ¹⁾	Універсальний рідкий мийний засіб	Рідкий мийний засіб для кольорової білизни	Делікатні вироби з вовни	Спеціальний
Бавовна Еко	▲	▲	▲	--	--
Бавовна	▲	▲	▲	--	--
Синтетика	▲	▲	▲	--	--
Тонкі тканини	--	--	--	▲	▲
Шовк	--	--	--	▲	▲
Вовна/ Ручне	--	--	--	▲	▲
Нон-стоп 3 год 3 кг	--	▲	▲	--	--

1) За температури, що перевищує 60 °С, рекомендується використовувати пральний порошок.

▲ = Рекомендовано

-- = Не рекомендовано

9.2 Woolmark Wool Care — Синій



- Програма прання вовняних речей у цій машині була перевірена та схвалена компанією Woolmark для прання виробів із вовни, на етикетці яких є символ «ручне прання», за

умови дотримання інструкцій на етикетці виробу та інструкцій, наданих виробником цієї пральної машини. M1230.

- Цикл сушіння вовняних виробів у цій машині було випробувано та схвалено компанією Woolmark. Цей цикл підходить для сушіння виробів із вовни, що мають на етикетці символ «ручне прання» за умови прання цих речей на ручному циклі прання, схваленому компанією Woolmark, та за умов сушіння з дотриманням вказівок виробника. M1399.

Символ Woolmark — є сертифікаційним знаком у багатьох країнах.

9.3 Автоматичне сушіння



Початковий час циклу для програм з опцією Автосушіння є лише приблизним, фактичний час сушіння може дещо відрізнятись від відображеного часу.

Влажність (Вологоміст)	Тип тканини	Завантаження
☀ Очень сухое (Дуже сухо) Для рушників	Бавовна та льон (халати, рушники для ванни тощо)	до 6 кг
☑ Сушіння для зберігання ¹⁾ Для речей, що будуть зберігатися	Бавовна та льон (халати, рушники для ванни тощо)	до 6 кг
	Синтетика та змішані тканини (светри, блузи, спідня білизна, домашні речі та постільна білизна)	до 4 кг
	Делікатні тканини (акрил, віскоза та делікатні вироби зі змішаних тканин)	до 2 кг
	Вовняні речі (вовняні светри)	до 1 кг

Влажність (Вологоміст)	Тип тканини	Завантаження
	Верхній спортивний одяг (верхній одяг, спецодяг, спортивний одяг, куртки з водонепроникних і дихаючих тканин, вітровки)	до 2 кг
	Шовк (шовковий одяг та одяг з дуже тонких тканин)	до 0.5 кг
 Сушіння для прасування Для речей, що будуть прасуватися	Бавовна та льон (простирадла, скатертини, сорочки тощо)	до 6 кг

1) **Поради для дослідницьких установ** Відповідно до стандарту EN 50229 процедура випробування має виконуватися після ПЕРШОГО завантаження білизни з максимальною заявленою вагою (склад завантаженої білизни — згідно зі стандартом EN61121) шляхом установлення параметра АВТОМАТИЧНЕ СУШІННЯ ДЛЯ ЗБЕРІГАННЯ для програми Бавовна Еко. Випробування після ДРУГОГО завантаження для сушіння (залишкового завантаження) виконується шляхом установлення параметра АВТОМАТИЧНЕ СУШІННЯ ДЛЯ ЗБЕРІГАННЯ для програми Бавовна Еко.

9.4 Сушіння із заданою тривалістю

Влажність (Вологоміст)	Тип тканини	Завантаження (кг)	Швидкість віджимання (об/хв)	Рекомендована тривалість (хвилин)
Очень сухое (Дуже сухо) Для рушників	Бавовна та льон (халати, рушники для ванни тощо)	6	1600	280 - 300
		4	1600	170- 190
		2	1600	120 - 130
Сушіння для зберігання Для речей, що будуть зберігатися	Бавовна та льон (халати, рушники для ванни тощо)	6	1600	270 - 290
		4	1600	160 - 180
		2	1600	110 - 120
	Синтетика та змішані тканини (светри, блузи, спідня білизна, домашні речі та постільна білизна)	4	1200	170 - 190
		2	1200	100 - 120
	Тонкі тканини (акрил, віскоза та делікатні вироби зі змішаних тканин)	2	1200	140 - 160
		1	1200	70 - 90

Влажність (Вологоміст)	Тип тканини	Завантаження (кг)	Швидкість віджимання (об/хв)	Рекомендована тривалість (хвилин)
	Шерсть (Вовна) (вовняні светри)	1	1200	90 - 110
	Верхній спортивний одяг (верхній одяг, спецодеяг, спортивний одяг, куртки з водонепроникних і дихаючих тканин, вітровки)	2	1200	140 - 160
		1	1200	90 - 110
	Шовк (шовковий одяг та одяг з дуже тонких тканин)	0.5	1000	60 - 80
Сушіння для прасування Для речей, що будуть прасуватися	Бавовна та льон (простирадла, скатертини, сорочки тощо)	6	1600	160 - 180
		4	1600	100 - 120
		2	1600	50 - 60

10. 📶 WI-FI — НАЛАШТУВАННЯ ПІДКЛЮЧЕННЯ

У цій главі описано, як підключити смарт-прилад до мережі Wi-Fi та як з'єднати його з мобільними пристроями.

Завдяки цій функції можна отримувати сповіщення, а також керувати приладом і слідкувати за ним із мобільного пристрою.

Функцію Wi-Fi вимкнено згідно із заводськими налаштуваннями за промовчанням.

Щоб підключити прилад і користуватися всіма його функціями та послугами, вам знадобляться:

- бездротова мережа вдома з можливістю підключення до Інтернету.
- мобільний пристрій, підключений до бездротової мережі.

Протокол	IEEE 802.11b/g/n, двопоточковий радіо
Максимальна потужність	<20 дБм

Частота	2,412–2,472 ГГц для європейсько-го ринку
----------------	---

10.1 Установлення й налаштування "My Electrolux"



"My Electrolux" дає змогу керувати пранням із мобільного пристрою.

Цей додаток містить велику кількість програм і корисних функцій, а також інформацію про виріб, що ідеально відповідають приладу.

Через цей додаток можна обирати програми, які вже доступні на панелі керування приладу, а також розблокувати додаткові програми, доступні лише з мобільного пристрою.

Додаткові програми можуть змінюватися з часом разом із новими версіями додатку.

Це персоналізований догляд за білизною з вашого мобільного пристрою.

Підключаючи прилад через додаток на смарт-пристрої, стійте поруч із приладом.

Переконайтеся, що ваш смарт-пристрій підключено до бездротової мережі.

1. Зайдіть в App Store зі свого смарт-пристрою.
2. Завантажте й установіть додаток "My Electrolux".
3. Переконайтеся, що ви ініціювали підключення до Wi-Fi на приладі. Якщо ні, див. наступний параграф «Налаштування бездротового підключення приладу».
4. Запустіть додаток. Виберіть країну й мову, а потім увійдіть у систему за допомогою своєї електронної адреси та пароля. Якщо у вас немає облікового запису, створіть його, дотримуючись інструкцій, наведених тут: "My Electrolux".
5. Щоб зареєструвати та налаштувати прилад, дотримуйтеся інструкцій у додатку.

10.2 Налаштування бездротового підключення приладу

1. Натисніть кнопку Увімкн./Вимкн. й утримуйте її кілька секунд, щоб увімкнути прилад. Зачекайте приблизно 10 секунд, перш ніж переходити до налаштування бездротового зв'язку.
2. Виберіть програму за допомогою спеціального перемикача.
3. Одночасно натисніть й утримуйте кнопки Автосушіння та Режим протягом кількох секунд, поки не почуєте характерне клацання. Відпустіть кнопки. На дисплеї на 5 секунд з'явиться **On**, а індикатор  почне блимати.

Почнеться запуск бездротового модуля.

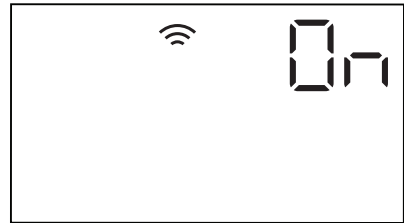

Переконайтеся, що додаток готовий до підключення.

4. Приблизно через 45 сек. на дисплеї з'явиться **IP** (точка доступу).



Точка доступу буде відкрита протягом приблизно 3 хвилин.

5. Щоб підключити прилад до мережі Wi-Fi, налаштуйте додаток "My Electrolux" на своєму смарт-пристрої й дотримуйтеся інструкцій.
6. Якщо підключення налаштовано, після появи екрана з інформацією

про програму на дисплеї
загориться індикатор .

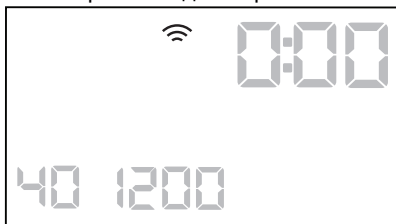

- i** Після кожного ввімкнення приладу йому знадобиться близько 45 секунд для автоматичного підключення до мережі. Коли індикатор  припинить блимати, це вказуватиме на те, що підключення встановлено.

Щоби вимкнути бездротове з'єднання, одночасно натисніть і утримуйте кнопки Автосушіння та Режим протягом кількох секунд до першого звукового сигналу. Відпустіть кнопки. на дисплеї на 5 секунд з'явиться **OFF**.

- i** Якщо вимкнути прилад, а потім увімкнути його знову, бездротове з'єднання автоматично вимкнеться.

Щоб видалити облікові дані бездротового підключення, одночасно натисніть і утримуйте кнопки Автосушіння та Режим протягом 10 секунд, поки не почуєте другий звуковий сигнал: на дисплеї з'явиться **---**.

10.3 Дистанційний запуск

Функція дистанційного запуску дає змогу розпочати цикл у режимі дистанційного керування.

- i** Дистанційне керування активується автоматично, якщо натиснути кнопку Старт/Пауза для запуску програми. Але також можливо ввімкнути програму прання дистанційно. Ця функція вимикається, коли дверцята відчинено.

Після встановлення додатка та налаштування бездротового підключення **можна активувати дистанційний запуск**:

Одночасно натисніть і утримуйте кнопки Автосушіння та Час сушіння протягом кількох секунд. На дисплеї з'являється індикатор , і дверцята заблоковано. Тепер можна запустити програму дистанційно.

Щоби скасувати дистанційний запуск, одночасно натисніть і утримуйте кнопки Автосушіння та Час сушіння протягом декількох секунд, доки індикатор  не згасне на дисплеї.

10.4 Оновлення за допомогою бездротового зв'язку

Додаток може запропонувати оновлення для вашого приладу.

Оновлення можна прийняти лише через додаток.

Якщо програма виконується, додаток повідомляє, що оновлення розпочнеться після завершення програми.

Під час оновлення на дисплеї приладу відображається **UPD**.

Не вимикайте прилад та не відключайте його від живлення під час оновлення.

Після закінчення оновлення прилад можна знову використовувати без будь-яких повідомлень про успішне оновлення.

У разі помилки на дисплеї приладу відображається **E r r**. просто натисніть будь-які кнопки або

поверніть регулятор, щоб повернутися до звичайного використання.

11. ПЕРЕД ПЕРШИМ ВИКОРИСТАННЯМ



Під час встановлення або перед першим користуванням може спостерігатися невелика кількість води у приладі. Це вода, що залишилася після повного тестування роботи машини на заводі для забезпечення постачання машини споживачам в ідеальному робочому стані. Вона не має стати приводом для занепокоєння.

1. Переконайтеся, що із приладу видалено всі транспортувальні болти.

2. Переконайтеся в наявності електроживлення та в тому, що водопровідний кран відкрито.
3. Налийте 2 літри води у відділення для миючого засобу, позначеного .

Це активує систему зливу.

4. Налийте невелику кількість миючого засобу у відділення, позначене .
5. Установіть і запустіть програму для прання бавовни при найвищій температурі без білизни в барабані.

Так ви видалите весь можливий бруд із барабана та бака.

12. НАЛАШТУВАННЯ

12.1 Захист від доступу дітей

Ця функція не дозволяє дітям гратись із панеллю керування.

- Щоб **увімкнути/вимкнути** цю опцію, одночасно торкніться кнопок Плями/Попер.пран. і Відкладений старт та утримуйте їх, доки на дисплеї не **засвітиться/згасне** індикатор .

Цю опцію можна активувати:

- Після натиснення кнопки Старт/Пауза: всі кнопки та перемикач програм деактивовані (окрім кнопки Увімкн./Вимкн.).
- До натиснення кнопки Старт/Пауза прилад не можна буде увімкнути. Прилад запам'ятовує вибір цієї опції після вимкнення.

12.2 Звукові сигнали

Прилад може видавати різні звукові сигнали, які вмикаються у наступних випадках.

- Увімкнення приладу (спеціальний короткий сигнал).

- Вимкнення приладу (спеціальний короткий сигнал).
- Торкання кнопок (звук клацання).
- Неправильний вибір (3 короткі сигнали).
- Завершення програми (послідовність звуків протягом приблизно 2 хвилин).
- Несправність приладу (послідовність звуків протягом приблизно 5 хвилин).

Для **деактивації/активації** звукових сигналів, коли програму завершено, одночасно натисніть та утримуйте протягом 6 секунд кнопку Відкладений старт і кнопку Регулювання часу.





Якщо звукові сигнали деактивовано, вони будуть застосовуватися лише в разі несправності приладу.

12.3 Постійна функція

додаткового полоскання 

Якщо використовується ця опція, то після встановлення нової програми будуть постійно додаватися один або два додаткових цикли полоскання.

- Одночасно торкніться кнопки Температура та Віджим один раз, щоб додати одне додаткове полоскання. На дисплеї з'являється .
- Одночасно торкніться кнопки Температура та Віджим двічі, щоб додати два додаткових полоскання. На дисплеї з'являється .
- Одночасно торкніться кнопки Температура та Віджим тричі, щоб прибрати додаткові полоскання. На дисплеї показано лише .

13. ЩОДЕННЕ КОРИСТУВАННЯ



ПОПЕРЕДЖЕННЯ!

Див. розділи з інформацією щодо техніки безпеки.

13.1 Використання датчика ваги



Для правильного використання датчика ваги барабан повинен бути порожнім при увімкненні приладу.

Встановіть програму ПЕРЕД завантаженням білизни в барабан.

13.2 Перш ніж вмикати прилад

1. Переконайтеся в тому, що вилку під'єднано до розетки.
2. Переконайтеся в тому, що водопровідний кран відкрито.

13.3 Увімкнення приладу та встановлення програми

1. Натисніть кнопку Увімкн./Вимкн. та утримуйте її декілька секунд, щоб увімкнути прилад.

Перемикач програм автоматично встановлюється на програму за промовчанням та світиться лише індикатор Прання.

Блимає індикатор кнопки Старт/Пауза.

2. Поверніть перемикач програм на необхідну програму.

Засвітиться індикатор програми.

На дисплеї відображається максимальне завантаження, температура за промовчанням, максимальна швидкість віджимання,

індикатори фаз програми та тривалість програми.

3. За потреби торкніться кнопки Температура і кнопки Віджим, щоби змінити температуру води і швидкість віджимання.
4. За потреби торкніться пов'язаних кнопок, щоб увімкнути додаткові опції та/або встановити відкладений запуск.

На дисплеї відображається символ встановленої опції та/або цифра, що показує час затримки.

13.4 Завантаження білизни

1. Відчиніть дверцята приладу.

На дисплеї з'являється .

2. Струшуйте речі, перш ніж покласти їх у барабан. Одну річ за іншою, завантажте білизну в барабан.

На дисплеї вага білизни оновлюється з кроком 0,5 кг та відповідно змінюється тривалість програми. Вага є орієнтовною та змінюється залежно від типу білизни.

- i** Якщо сумарна вага білизни перевищує максимальне завантаження, то символ **MAX** починає блимати протягом декілька секунд, показуючи рекомендоване максимальне завантаження. Ви все одно можете випрати білизну, однак споживання енергії і води збільшиться. Для досягнення оптимальних результатів прання і споживання ресурсів слід виняти зайві речі. Індикатор перевищення завантаження показується лише для програм, у яких максимальне завантаження менше, ніж максимальне завантаження приладу.

3. Зачиніть дверцята. Переконайтеся, що білизна не защемила між ущільнювачем і дверцятами. Існує ризик витікання води та пошкодження білизни.

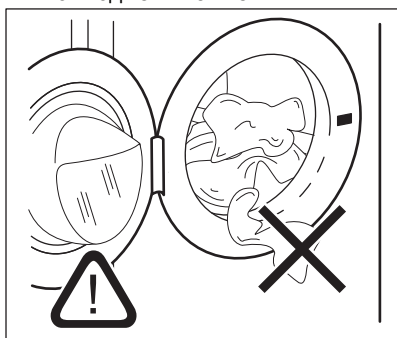

4. На дисплеї відображається відсоток потрібної кількості миючого засобу **000% ☰**. Ці дані є орієнтовними та означають кількість миючого засобу, рекомендовану для максимального завантаження, яка зазначена на упаковці миючого засобу.

- i** При зміні програми прання після закриття дверцят на дисплеї може з'явитися **100% ☰**, позначаючи можливе перевантаження: відкрийте дверцята та вийміть декілька речей.

13.5 Додавання миючого засобу і добавок

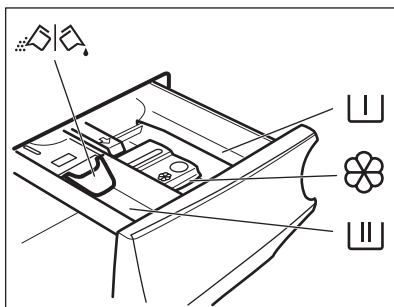

- I** Відділення для фази попереднього прання, програми замочування або засобу для видалення плям.
- II** Відділення для фази прання.
- ☸** Відділення для рідких добавок (кондиціонер для тканини, крохмаль).
- MAX** Максимальний рівень для рідких добавок.
- ☰** Відкидна кришка для порошкового чи рідкого миючого засобу.

- i** Завжди дотримуйтесь інструкцій, наведених на упаковці миючих засобів. Ми рекомендуємо не перевищувати максимального зазначений рівень (**MAX**). Ця кількість гарантує найкращий результат прання.

- i** Після закінчення циклу прання за необхідності видаліть залишки миючого засобу з дозатора для миючих засобів.

13.6 Перевірте положення клапана

1. Максимально витягніть лоток дозатора мийного засобу.
2. Натисніть важіль униз, щоби вийняти дозатор.

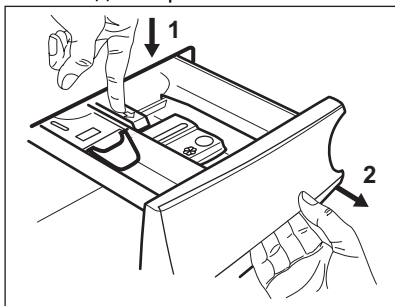

3. Щоби використовувати порошковий мийний засіб, поверніть клапан угору.

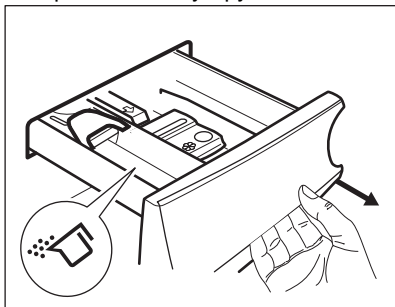

4. Щоби використовувати рідкий мийний засіб, поверніть клапан униз.

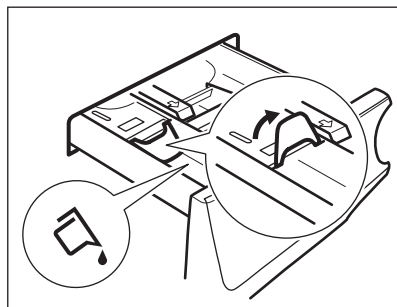

i Якщо клапан знаходиться ВНИЗУ:

- Не використовуйте гелеві або густі мийчі засоби.
 - Не виходьте за обмеження на клапані, додаючи рідкий мийчий засіб.
 - Не встановлюйте фазу попереднього прання.
 - Не встановлюйте функцію відкладеного запуску.
5. Відміряйте необхідну кількість мийного засобу й кондиціонера для тканин.
 6. Обережно закрийте дозатор мийного засобу.

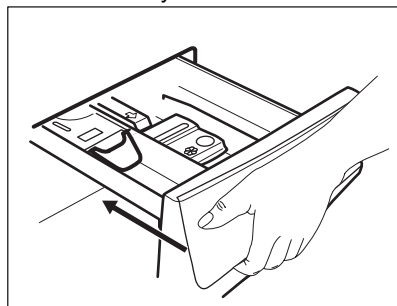

Переконайтеся, що клапан не блокує шухляду під час її закривання.

13.7 Запуск програми

Торкніться кнопки Старт/Пауза, щоби розпочати виконання програми.

Відповідний індикатор припинить блимати та почне світитися постійно. На дисплеї почне блимати індикатор фази, що виконується, а індикатор відсотку миючих засобів згасне. Програма запускається, і дверцята блокуються. На дисплеї

відображається індикатор .



Протягом короткого часу, поки прилад наповнюється водою, може працювати зливний насос.

13.8 Запуск програми з функцією відкладеного запуску

1. Торкніться кнопки Відкладений старт декілька разів, доки на дисплеї не відобразиться час, на який ви хочете відкласти запуск.

Засвітиться індикатор .

2. Торкніться кнопки Старт/Пауза. Прилад розпочинає зворотний відлік часу до відкладеного пуску.

Після закінчення зворотного відліку програма запуститься автоматично.



Розрахунок SensiCare почнеться по закінченню зворотного відліку.

Скасування відкладеного пуску після початку зворотного відліку

Щоб скасувати відкладений пуск, виконайте наведені далі дії.

1. Торкніться кнопки Старт/Пауза, щоб перевести прилад у режим паузи. Блимає відповідний індикатор.
2. Торкніться кнопки Відкладений старт декілька разів, доки на дисплеї не відобразиться .
3. Торкніться кнопки Старт/Пауза знову, щоб запустити програму негайно.



Зміна відкладеного пуску після початку зворотного відліку

Щоб змінити відкладений пуск, виконайте наступні дії.

1. Торкніться кнопки Старт/Пауза, щоб перевести прилад у режим паузи. Блимає відповідний індикатор.
2. Торкніться кнопки Відкладений старт декілька разів, доки на дисплеї не відобразиться час, на який ви хочете відкласти запуск.
3. Торкніться кнопки Старт/Пауза знову, щоб розпочати новий зворотний відлік.

13.9 Визначення обсягу завантаження за технологією SensiCare System

Після торкання кнопки Старт/Пауза:

1. Індикатор відсотку миючого засобу згасає, індикатор  мигтить.
2. SensiCare починає визначення завантаження білизни для розрахунку дійсної тривалості програми. Крапки часу  мигтять.
3. Приблизно через 15 хвилин на дисплеї відображається тривалість нової програми: крапки часу  перестануть блимати. Прилад автоматично адаптує тривалість виконання програми відповідно до обсягу завантаження для досягнення бездоганних результатів прання за мінімальний час. Тривалість програми може збільшуватися або зменшуватися.



Визначення завантаження за технологією SensiCare здійснюється лише для програм повного циклу прання (не пропускаючи тих чи інших фаз).



Функція SensiCare System недоступна для деяких програм, як-от Вовна/ Ручне, програми без фази прання та програм із короткими циклами.

13.10 Індикатори фаз програми

Коли програму запущено, мигтить індикатор поточної фази, а індикатори інших фаз програми постійно світяться.

Наприклад, виконується фаза прання

або попереднього прання:



Коли поточна фаза закінчується, відповідний індикатор перестає мигтяти та світиться постійно. Індикатор наступної фази починає мигтяти.

Наприклад, виконується фаза

полоскання:



Якщо ви обрали парову програму, загорається індикатори фази пропарювання.

13.11 Переривання програми та зміна опцій

Коли програма виконується, можна змінити **лише деякі** опції:

1. Торкніться кнопки Старт/Пауза . Блімає відповідний індикатор.
2. Змініть опції. Інформація на дисплеї змінюється відповідно.
3. Знову торкніться кнопки Старт/Пауза .

Програма прання продовжується.

13.12 Скасування програми, що виконується

1. Натисніть кнопку Увімкн./Вимкн. , щоб скасувати програму та вимкнути прилад.
2. Натисніть кнопку Увімкн./Вимкн. знову, щоб увімкнути прилад.

Тепер можна налаштувати нову програму прання.



Якщо фаза SensiCare уже виконана, і прилад почав заповнюватися водою, нова програма починається **без повторення фази SensiCare** . Вода і миючий засіб не зливаються з метою уникнення марних витрат.

13.13 Відкриття дверцят — додавання речей

Під час виконання програми або відкладеного запуску дверцята приладу заблоковані.



Якщо температура та рівень води в барабані занадто високі, а барабан досі обертається, відчинити дверцята неможливо.

1. Торкніться кнопки Старт/Пауза . На дисплеї згасне відповідний індикатор замка дверцят.
2. Відчиніть дверцята приладу. У разі необхідності додайте або вийміть речі.
3. Зачиніть дверцята й торкніться кнопки Старт/Пауза .

Виконання програми або відкладеного запуску продовжиться.

4. Дверцята можна відчинити після закінчення програми. Можна також встановити програму/опцію віджимання або зливання, а потім натиснути кнопку Старт/Пауза . Якщо програми віджимання і зливу недоступні на перемикачі програм, їх можна налаштувати через додаток.

13.14 Завершення програми

Після завершення програми прилад автоматично зупиняється. Лунає звуковий сигнал (якщо ця функція активна).

На дисплеї всі індикатори фази прання стають нерухожими, а зона часу показує .

Індикатор кнопки Старт/Пауза згасає.

Дверцята розблоковуються, і індикатор  згасає.

1. Натисніть кнопку Увімкн./Вимкн. , щоб вимкнути прилад.





Через п'ять хвилин після завершення програми прання функція енергозбереження автоматично вимикає прилад.

 При повторному ввімкненні приладу на дисплеї відображається кінець останньої встановленої програми. Поверніть перемикач програм, щоб встановити новий цикл.



2. Вийміть білизну з приладу.
3. Переконайтеся в тому, що барабан порожній.
4. Залиште дверцята та дозатор миючого засобу дещо відкритими, щоб запобігти появі плісняви й неприємних запахів.
5. Закрийте водопровідний кран.



13.15 Злив води після завершення циклу

Якщо обрано програму або функцію, після завершення якої вода залишається в баку після останнього полоскання, програма завершилася, але:

- На дисплеї відображається індикатор , індикатор опції  або  та індикатор блокування дверцят . Мигтить індикатор фази програми, що виконується, .
 - Барабан обертається з рівномірними інтервалами для того, щоб запобігти появі складок на білизні.
 - Дверцята залишаються заблокованими.
 - Щоб відкрити дверцята, необхідно злити воду.
1. За необхідності торкніться кнопки Віджим, щоб зменшити швидкість

віджимання, запропоновану приладом.

2. Торкніться кнопки Старт/Пауза :
 - Якщо встановлено , прилад зливає воду та здійснює віджимання.
 - Якщо встановлено , прилад лише зливає воду.

Індикатор опції  або  згасає, в той час як індикатор  мигтить, а потім згасає.

3. Після завершення програми та вимкнення індикатора блокування дверцят  можна відкрити дверцята.
4. Натисніть кнопку Увімкн./Вимкн. та утримуйте декілька секунд, щоб вимкнути прилад.

 У будь-якому випадку, прилад автоматично зливає воду приблизно через 18 годин.



13.16 Режим очікування



Функція Stand-by (режим очікування) автоматично вимикає прилад для зниження споживання електроенергії у наступних випадках.



- Пристрій не використовувався протягом 5 хвилин, перш ніж ви натиснули кнопку Старт/Пауза . Натисніть кнопку Увімкн./Вимкн., щоб знову ввімкнути прилад.
- Через 5 хвилин після завершення програми прання Натисніть кнопку Увімкн./Вимкн., щоб знову ввімкнути прилад. На дисплеї відображається повідомлення про завершення останньої встановленої програми. Поверніть перемикач програм, щоб встановити новий цикл.

 Якщо обрано програму або функцію, після завершення якої вода залишається в барабані, функція «Режим очікування» **не вимикає** прилад, щоб нагадати вам про необхідність зливу води.

відобразиться бажаний рівень сухості. На дисплеї підсвічуватимуться відповідні індикатори:

a.  =  **Сушіння для прасування:** для бавовняних речей;

b.  =  **Сушіння для зберігання:** для бавовняних і синтетичних речей;

c.  =  **Максимальна сухість:** для бавовняних речей.

Значення періоду часу на дисплеї – це тривалість обох циклів прання та сушіння.

 Для забезпечення гарних результатів сушіння, використовуючи менше енергії, та за короткий час у приладі передбачена функція, яка не дозволяє налаштувати надто низьку швидкість віджимання для виробів, що необхідно випрати й висушити.

2. Натисніть кнопку Старт/Пауза для запуску програми. Починається розрахунок SensiCare.

На дисплеї загоряється індикатор блокування дверцят , а індикатор фази, що виконується, починає мигтати.

На дисплеї також відображається час, що залишився до закінчення програми.

14.3 Прання та сушіння із заданою тривалістю

1. Натискайте на кнопку Час сушіння декілька разів, щоб встановити бажане значення часу (див. таблицю «Програми сушіння із заданою тривалістю» у розділі «Програми»). Індикатор рівня сухості згасає і загорається індикатор .

Мінімальний час сушіння із заданою тривалістю — 10 хвилин.

Щоразу, коли ви натискаєте на цю кнопку, значення часу збільшується на 5 хвилин. Дисплей показує нове встановлене значення.



2. Торкніться Старт/Пауза, щоб розпочати програму. Починається розрахунок SensiCare.

На дисплеї загоряється індикатор

блокування дверцят , а індикатор фази, що виконується, починає мигтати.



На дисплеї також відображається час, що залишився до закінчення програми.

14.4 Дії після завершення програми сушіння

- Робота приладу зупиняється автоматично.
- Лунає звуковий сигнал (якщо ця функція активна).
- На дисплеї починає світитися .
- Індикатор кнопки Старт/Пауза згасає. Індикатор блокування дверцят  згасає
- Натисніть кнопку Увімкн./Вимкн. та утримуйте її кілька секунд, щоб вимкнути прилад.

 Через декілька хвилин після завершення програми прання функція енергозбереження автоматично вимикає прилад.

1. Вийміть білизну з приладу.
2. Переконайтеся в тому, що барабан порожній.

 Після циклу сушіння очистіть барабан, ущільнювач і дверцята вологою ганчіркою. На дисплеї з'являється індикатор  про нагадування очищення повітряного фільтра (див. «Очищення повітряних фільтрів» у розділі «Догляд та чистка»).

15. ЩОДЕННЕ КОРИСТУВАННЯ – ЛИШЕ СУШІННЯ



ПОПЕРЕДЖЕННЯ!

Див. розділи з інформацією щодо техніки безпеки.



Цей прилад є автоматичною пральною машиною з сушкою.

15.1 Підготовка до сушіння

1. Натисніть кнопку Увімкн./Вимкн. і утримуйте її декілька секунд, щоб увімкнути прилад.



Якщо обрано програму, що передбачає лише сушіння, на дисплеї не відображається вага білизни, і оцінка SensiCare вимкнена.

2. Завантажте речі одну за одною.
3. Поверніть перемикач програм на програму, придатну для речей, які потрібно висушити.
4. Натисніть на кнопку Режим двічі, щоб виключити прання та виконати лише сушіння. Світиться індикатор Сушіння. На дисплеї з'являються



індикатори  та .





Під час сушіння великої кількості речей для покращення процесу переконайтеся, що білизна не згорнута і рівномірно розподілена у барабані.

15.2 Сушіння — автоматичні рівні



1. Торкніться кнопки Автосушіння декілька разів, доки на дисплеї не відобразиться бажаний рівень сухості. На дисплеї підсвічуватимуться відповідні індикатори:

- a.  =  =  Сушіння для прасування: для бавовняних речей;



- b.  =  Сушіння для зберігання: для бавовняних і синтетичних речей;



- c.  =  Максимальна сухість: для бавовняних речей.

На дисплеї відображається тривалість програми сушіння.



Для забезпечення гарних результатів сушіння, використовуючи менше енергії, та за короткий час у приладі передбачена функція, яка не дозволяє налаштовувати надто низьку швидкість віджимання для виробів, що необхідно випрати й висушити.

2. Натисніть кнопку Старт/Пауза для запуску програми.

На дисплеї загоряється індикатор блокування дверцят , а індикатор фази, що виконується, починає мигтати.

На дисплеї також відображається час, що залишився до закінчення програми.

15.3 Сушіння із заданою тривалістю

1. Натискайте на кнопку Час сушіння декілька разів, щоб встановити бажане значення часу (див. таблицю «Програми сушіння із заданою тривалістю» у розділі «Програми»). Індикатор рівня сухості згасає і загоряється індикатор .

Мінімальний час сушіння із заданою тривалістю — 15 хвилин.



Щоразу, коли ви натискаєте на цю кнопку, значення часу збільшується на 5 хвилин. Дисплей показує нове встановлене значення.

2. Торкніться Старт/Пауза, щоб розпочати програму.

На дисплеї загоряється індикатор блокування дверцят , а індикатор фази, що виконується, починає мигтати.



На дисплеї також відображається час, що залишився до закінчення програми.

15.4 Дії після завершення програми сушіння

- Робота приладу зупиняється автоматично.
- Лунає звуковий сигнал (якщо ця функція активна).
- На дисплеї починає світитися .
- Індикатор кнопки Старт/Пауза згасає. Індикатор блокування дверцят  згасає
- Натисніть кнопку Увімкн./Вимкн. та утримуйте її кілька секунд, щоб вимкнути прилад.

 Через декілька хвилин після завершення програми прання функція енергозбереження автоматично вимикає прилад.

1. Вийміть білизну з приладу.
2. Переконайтеся в тому, що барабан порожній.

 Після циклу сушіння очистіть барабан, ущільнювач і дверцята вологою ганчіркою. На дисплеї з'являється індикатор  про нагадування очищення повітряного фільтра (див. «Очищення повітряних фільтрів» у розділі «Догляд та чистка»).

16. ВОРС НА ТКАНИНІ

Протягом фази прання та/або сушіння із тканин деяких типів (одяг із набивкою, вовняні речі, бавовняні светри) може випадати ворс.

Під час наступного циклу вивільнений ворс може прилипати до тканин.

Це особливо незручно під час прання одягу з технічних тканин.

Щоби запобігти утворенню ворсу на білизні:

- Не періть темні речі після прання й сушіння світлих речей (рушники для рук, вовняні речі, бавовняні светри) і навпаки.
- Після першого прання речей із таких тканин висушіть їх на відкритому повітрі.
- Очистіть зливний фільтр.
- Після фази сушіння протріть порожній барабан, прокладку та дверцята вологою ганчіркою.

Щоби видалити ворс із барабана, виконайте такі дії:

- Спорожніть барабан.
- Протріть барабан, прокладку та дверцята вологою ганчіркою.
- Установіть програму полоскання.
- Для активації функції очищення одночасно натисніть і утримуйте кнопки Плями/Попер.пран. та Антязминання, доки на дисплеї не з'явиться **CLE**.
- Торкніться кнопки Старт/Пауза, щоб розпочати виконання програми.

 Якщо прилад часто використовується, треба регулярно виконувати програму **CLE**.

17. ПОРАДИ І РЕКОМЕНДАЦІЇ



ПОПЕРЕДЖЕННЯ!

Див. розділи з інформацією щодо техніки безпеки.

17.1 Завантаження білизни

- Розподіліть білизну за типами: біла, кольорова, синтетика, делікатні вироби та вовна.
- Дотримуйтеся вказівок щодо прання, наведених на етикетках щодо догляду за одягом.
- Не періть білі та кольорові речі разом.
- Деякі кольорові речі можуть линяти під час першого прання. Рекомендується перші декілька разів прати їх окремо.
- Виверніть навиворіт багат шарові тканини, вовняні вироби й одяг із фарбованими зображеннями.
- Попередньо обробіть складні плями.
- Обробіть складні плями спеціальним миючим засобом.
- Будьте обережні з фіранками. Зніміть усі гачки та покладіть фіранки в мішок для прання чи наволочку.
- Завантаження малої кількості білизни може спричинити дисбаланс під час віджимання, що призводить до надмірної вібрації. Якщо це відбувається:
 - а. припиніть програму та відкрийте дверцята (див. розділ «Щоденне користування»);
 - б. вручну перерозподіліть білизну рівномірно в баку;
 - в. натисніть кнопку Старт/Пауза. Фаза віджимання продовжується.
- Наволочки застібніть на гудзики, застібніть «блискавки», гачки та кнопки. Застібніть реміні, зав'яжіть шнурки, стрічки та інші незакріплені елементи.
- Не періть білизну з непідшитими краями або розірвану білизну. Для прання дрібних та/або делікатних речей (таких як бюстгальтери на кісточках, реміні, колготки, шнурки,

стрічки тощо) користуйтеся мішками для прання.

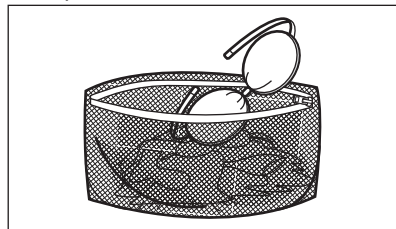

- Спорожніть кишені та розправте речі.

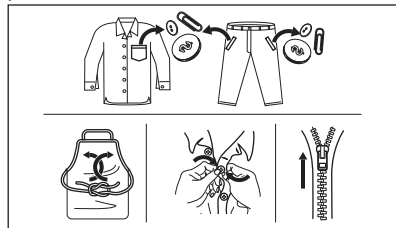

17.2 Стіякі плями

Води і миючого засобу недостатньо для видалення деяких плям.

Рекомендуємо обробляти ці плями перед тим, як завантажувати речі у прилад.

Можна користуватися спеціальними засобами для видалення плям. Користуйтеся спеціальним засобом для видалення плям, що застосовується для відповідного типу плям і тканини.

Не розпилюйте засоби для видалення плям на одяг поблизу приладу, оскільки вони є агресивними для пластикових деталей.



17.3 Тип та кількість мийного засобу

Вибір мийного засобу та використання правильної його кількості не лише впливає на результат прання, але й допомагає уникнути зайвого витрачання та нанесення шкоди навколишньому середовищу:

- Застосовуйте лише мийчі засоби та речовини, призначені для використання у пральних машинах. По-перше, дотримуйтеся наступних основних правил:
 - порошкові мийчі засоби (також таблетки та однодозові мийчі засоби) для всіх типів тканин, за винятком делікатних. Віддавайте перевагу порошковим мийчим засобам, які містять відбілювач, для білої білизни та гігієнічної обробки,
 - рідкі мийчі засоби (також однодозові мийчі засоби), бажано для низькотемпературних програм прання (макс. 60°C) для всіх типів волокон або спеціально лише для вовни.
- Вибір та кількість мийного засобу залежатиме від: типу тканини (делікатні вироби, вовна, бавовна тощо), кольору одягу, розміру завантаження, ступеня забруднення, температури прання та жорсткості води, що використовується.
- Дотримуйтеся інструкцій, наведених на упаковці мийчих засобів або речовин, не перевищуючи зазначеного максимального рівня (**MAX**).
- Не змішуйте мийчі засоби різних типів.
- Використовуйте менше мийного засобу, якщо:
 - ви перете невелику кількість білизни,
 - білизна злегка забруднена,
 - під час прання утворюється велика кількість піни.
- При використанні таблеток або капсул для прання завжди кладіть їх у барабан, а не у дозатор мийчих

засобів, і дотримуйтеся рекомендацій виробника.

Недостатня кількість мийного засобу може призвести до:

- незадовільних результатів прання,
- посіріння білизни,
- жирності одягу,
- цвілі у приладі.

Надмірна кількість мийного засобу може призвести до:

- піноутворення,
- зниження ефективності прання,
- недостатнього полоскання,
- більшого впливу на навколишнє середовище.

17.4 Поради щодо екології

Щоб заощадити воду, енергію та допомогти захистити довкілля, рекомендуємо дотримуватися таких порад:

- **Білизну із середнім ступенем забрудненості** можна прати **без попереднього прання**. Завдяки цьому ви заощадите мийний засіб, воду та час (і це сприятиме також захисту довкілля!).
- Завантаження приладу до **максимальної місткості, зазначеної для кожної програми, допомагає знизити споживання енергії та води**.
- За належної попередньої обробки можна видалити плями та невеликі забруднення. Після цього білизну можна прати за нижчої температури.
- Для використання належної кількості мийного засобу подивіться кількість, рекомендовану виробником мийного засобу, та перевірте жорсткість води вашої системи водопостачання. Див. розділ «Жорсткість води».
- Установіть **максимально можливу швидкість віджимання** для обраної програми, щоби зекономити енергію на етапі сушіння!

17.5 Жорсткість води

Якщо жорсткість води у вашому регіоні висока або помірна, рекомендується

використовувати пом'якшувач води для пральних машин. У регіонах із м'якою водою використовувати пом'якшувач води не потрібно.

Щоб дізнатися жорсткість води у вашій місцевості, зверніться до місцевої служби водопостачання.

Використовуйте належну кількість пом'якшувача води. Дотримуйтеся інструкцій, наведених на упаковці відповідного засобу.

17.6 Підготуйте цикл сушіння

- Відкрийте водопровідний кран.
- Перевірте, чи правильно під'єднано зливний шланг. Додаткову інформацію див. у розділі з інструкціями до встановлення.
- Інформацію про максимальне завантаження для програм сушіння див. у таблиці програм сушіння.





17.7 Речі, не призначені для сушіння

Не встановлюйте програму сушіння для зазначених нижче речей.

- Синтетичні занавіски.
- Одяг з металевими вставками.
- Нейлонові панчохи.
- Ковдри.
- Покривала для ліжка.
- Пухові ковдри.
- Спальні мішки.
- Тканини із залишками спрею для волосся, розчинника лаку для нігтів тощо.
- Одяг з поролоном або матеріалами, схожими на поролон.

17.8 Позначки на одязі

У разі сушіння виробів дотримуйтеся наступних указівок на етикетці.

-  = одяг можна сушити в сушильному барабані
-  = цикл сушіння за високої температури
-  = цикл сушіння за зниженої температури
-  = одяг не можна сушити в сушильному барабані

17.9 Тривалість циклу сушіння

Час сушіння може змінюватися залежно від:

- швидкості останнього віджимання;
- ступеня сухості;
- типу білизни;
- ваги завантаженої білизни.

17.10 Додаткове сушіння

Якщо після завершення програми сушіння білизна все ще волога, ще раз установіть короткий цикл сушіння.



ПОПЕРЕДЖЕННЯ!

Щоб уникнути змінання та зсідання білизни, не слід її пересувувати.

17.11 Загальні поради

Інформацію про **середній** час сушіння див. у таблиці «Сушіння із заданою тривалістю».

З набуттям досвіду обирати режим прання білизни буде простіше. Занотуйте тривалість виконаних циклів сушіння.

Для уникнення накопичення статичного заряду наприкінці циклу сушіння слід виконати зазначені нижче дії.

1. Використовуйте кондиціонер для тканини під час циклу прання.
2. Використовуйте спеціальний кондиціонер для сушіння тканини в барабанах.
3. Не додавайте миючий засіб або пом'якшувач для тканин перед циклом сушіння.
4. Не сушіть одночасно вироби зі гладкою й шорсткою текстурою для уникнення потертостей на делікатних предметах одягу.
5. Видаліть усі предмети з кишень одягу, особливо ті, що можуть плавитися.

Через короткий час після завершення програми сушіння білизну слід витягнути із пральної машини.

18. ДОГЛЯД ТА ЧИСТКА



ПОПЕРЕДЖЕННЯ!

Див. розділи з інформацією щодо техніки безпеки.

18.1 Графік періодичного очищення

Періодичне чищення допомагає подовжити термін служби вашого приладу.

Після кожного циклу тримайте дверцята та дозатор миючого засобу злегка відкритими для забезпечення циркуляції повітря та висушування вологи всередині приладу: це дозволить запобігти утворенню плісняви та появи неприємних запахів.

Якщо прилад не використовується протягом тривалого часу, перекрийте водопровідний кран і витягніть вилку з розетки.

Орієнтовний графік періодичного очищення:

Видалення накипу	Двічі на рік
Профілактичне прання	Один раз на місяць
Очищення ущільнювача дверцят	Кожні два місяці
Очищення барабана	Кожні два місяці
Видалення ворсу з барабана	Двічі на місяць ¹⁾
Очищення дозатора миючого засобу	Кожні два місяці
Основний повітряний фільтр	Після кожного циклу
Додатковий повітряний фільтр	Коли блимає індикатор
Очищення фільтру зливного насоса	Двічі на рік

Очищення впускного шлангу та фільтра клапана

Двічі на рік

¹⁾ Див. розділ «Ворс на тканині».

У наступних параграфах пояснюється, як слід очищувати кожну деталь.

18.2 Видалення сторонніх предметів



Перед запуском циклу спорожніть кишені та зав'яжіть всі незакріплені елементи. Див. «Завантаження білизни» в розділі «Поради та рекомендації».

Видаліть сторонні предмети (наприклад, металеві скріпки, кнопки, монети тощо), які можуть бути знайдені в ущільнювачі дверцят, фільтрах і барабані. Див. розділи «Ущільнювач дверцят з подвійним утримувачем», «Чищення барабана», «Прочищення зливного насоса» та «Очищення впускного шлангу та фільтра клапана». За необхідності зверніться до авторизованого сервісного центру.

18.3 Чищення зовнішніх поверхонь

Очищайте прилад лише м'яким милом і теплою водою. Витирайте насухо всі поверхні.

Не використовуйте металеві мочалки або абразивні матеріали.



УВАГА

Не використовуйте спирт, розчинники чи хімічні продукти.



УВАГА

Не очищуйте металеві поверхні миючим засобом, який містить хлор.

18.4 Видалення накипу

- i** Якщо жорсткість води у вашій місцевості висока або середня, рекомендується користуватися засобом для видалення накипу для пральних машин.

Регулярно оглядайте барабан на предмет наявності накипу.

Звичайні мийні засоби вже містять речовини для пом'якшення води, але ми рекомендуємо час від часу виконувати цикл прання з порожнім барабаном та засобом для видалення накипу.

- i** Завжди дотримуйтесь інструкцій, наведених на упаковці цих засобів.

18.5 Профілактичне прання

Часте та тривале використання програм із низькою температурою прання може призвести до відкладень прального засобів і ворсу, а також до росту бактерій усередині барабану та баку, що, в свою чергу, може спричиняти неприємний запах та цвіль.

Для усунення таких відкладень та проведення гігієнічного очищення внутрішньої частини приладу регулярно (принаймні, раз на місяць) здійснюйте холосте прання:

1. Вийміть усю білизну з барабану.
2. Запустіть програму прання бавовняних речей із максимальною температурою води та невеликою кількістю прального порошку або, за наявності, запустіть програму Очищення машини.

18.6 Ущільнювач дверцят

Цей прилад розроблено з **системою зливу, що очищується самостійно**. Це дозволяє вимивати волокна, які випадають з одягу, разом з водою. Регулярно оглядайте ущільнювач. Монети, гудзики, інші дрібні предмети можна дістати наприкінці циклу.

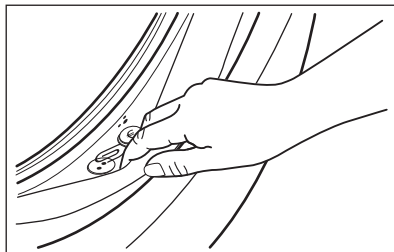

Чистьте його за потреби, використовуючи аміачний мийочий засіб, щоб не подряпати поверхню ущільнювача.

- i** Завжди дотримуйтесь інструкцій, наведених на упаковці цих засобів.

18.7 Очищення барабану

Регулярно оглядайте барабан, щоб запобігати утворенню небажаних відкладень.

На барабані можуть утворитися відкладення іржі через іржавіння стороннього предмету, який потрапив з білизною під час прання, а також через користування водопровідною водою, що містить залізо.

Очистіть барабан спеціальними засобами для нержавіючої сталі.

- i** Завжди дотримуйтесь інструкцій, наведених на упаковці цих засобів. Не чистіть барабан кислотомісними речовинами проти вапняних відкладень, а також абразивними засобами, що містять хлор чи залізо.

Для ретельного очищення:

1. Очистіть барабан спеціальними засобами для нержавіючої сталі.

- i** Завжди дотримуйтесь інструкцій, наведених на упаковці цих засобів.

2. Запустіть коротку програму прання бавовняних речей при високій температурі без білизни з невеликою кількістю прального порошку або, за наявності,

запустіть програму Очищення машини.

18.8 Очищення дозатора миючого засобу

Щоб запобігти можливим відкладенням сухого миючого засобу або пом'якшувача для тканин та/або утворення цвілі у дозаторі мийних засобів, слід час від часу виконувати наступну процедуру:

1. Відкрийте лоток дозатора. Натисніть фіксатор униз, як показано на малюнку, і витягніть лоток.

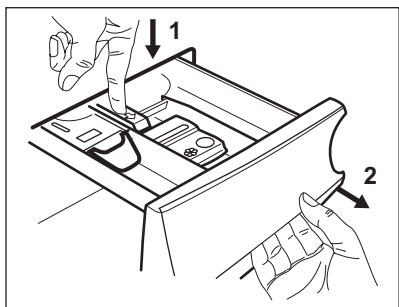

2. Зніміть верхню частину відділення для добавок, щоб полегшити процес очищення. Переконайтеся, що всі залишки миючих засобів видалено з верхньої та нижньої частини ніші для дозатора. Очистіть нішу за допомогою невеликої щітки.

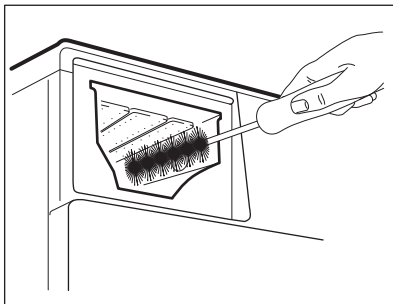
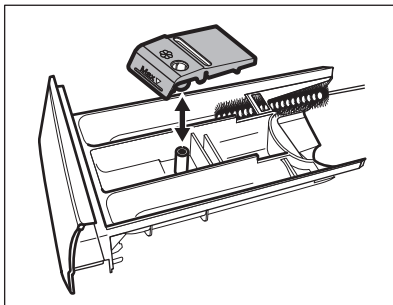

3. Промийте лоток для миючих засобів проточною теплою водою, щоб видалити залишки миючого засобу. Після очищення встановіть верхню частину лотка для миючих засобів на місце.
4. Вставте лоток для миючих засобів на напрямні і підштовхніть, щоб він став на місце. Запустіть програму полоскання без білизни в барабані.

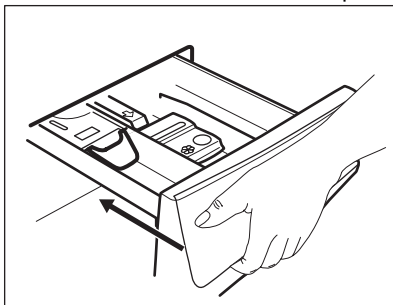

18.9 Очищення повітряних фільтрів

Повітряні фільтри призначені для збору ворсу. Зазвичай під час сушіння одягу у пральній машині з сушкою відбувається накопичення ворсу.

- Наприкінці кожного циклу сушіння на дисплеї світиться індикатор , який рекомендує очистити **основний повітряний фільтр** (див. мал. 1-5). Лунає звуковий сигнал.
- Час від часу індикатор  може блимати, щоби нагадати про необхідність очищення обох повітряних фільтрів: **основного повітряного фільтра** та **додаткового повітряного фільтра** (щодо додаткового фільтра див. мал. 6-8). Лунає звуковий сигнал.

Для отримання найкращих результатів сушіння регулярно очищуйте повітряні фільтри. Забруднені фільтри збільшують тривалість циклу та енергоспоживання.



ПОПЕРЕДЖЕННЯ!

Не використовуйте воду для очищення фільтрів з метою уникнення протікання пластикових волокон у водному середовищі. Викиньте ворс у сміття.

1. Натисніть на гачок, щоб відкрити основний повітряний фільтр.

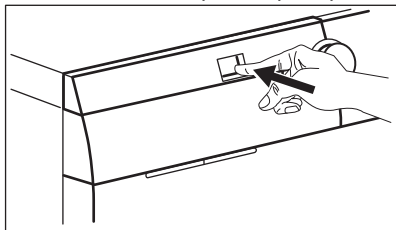

2. Витягніть основний повітряний фільтр.

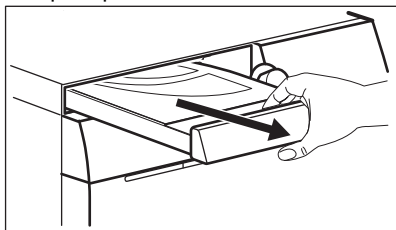

3. Відкрийте кришку основного повітряного фільтра, потягнувши її догори.

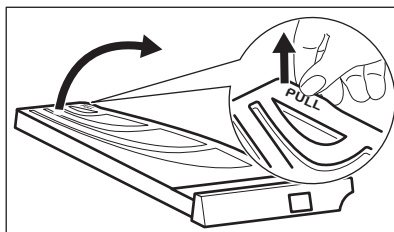

4. Очистіть основний повітряний фільтр рукою та, за потреби, пилососом. Викиньте ворс у сміття.

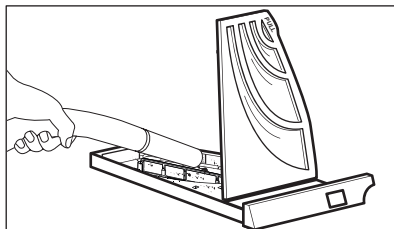
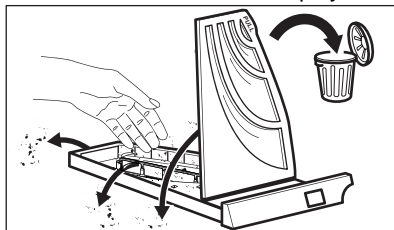

5. Закрийте кришку основного повітряного фільтра.

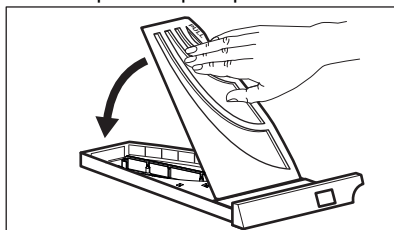

6. Витягніть додатковий повітряний фільтр.

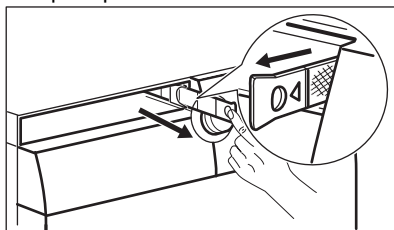

7. Очистіть додатковий повітряний фільтр рукою та, за потреби, пилососом. Викиньте ворс у сміття.

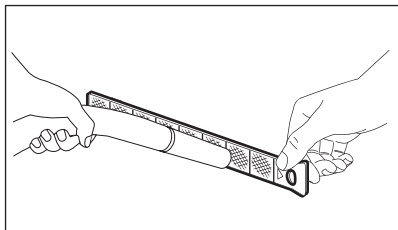
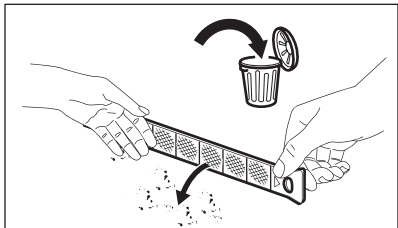

8. Встановіть на місце додатковий повітряний фільтр.

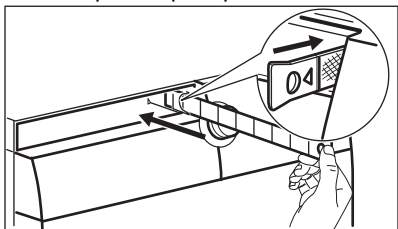

9. Встановіть на місце основний повітряний фільтр та щільно його закрийте.

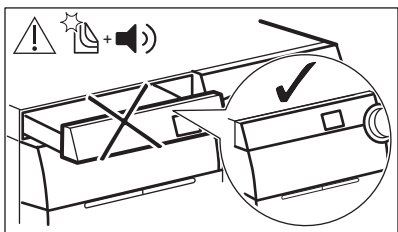
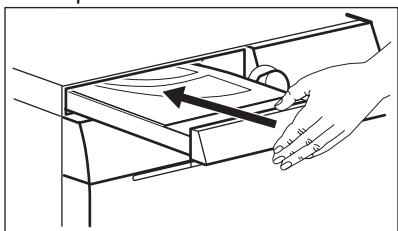

ПОПЕРЕДЖЕННЯ!

Отвір повітряного фільтра не можна блокувати будь-якими предметами.



Якщо пральна машина з сушкою використовується тільки для прання білизни, утворення вологи на фільтрі грубого очищення є нормальним явищем.

18.10 Прочищення зливного насоса



ПОПЕРЕДЖЕННЯ!

Від'єднайте вилку від розетки.



Регулярно перевіряйте зливний насос та переконайтеся, що він чистий.

Прочистьте зливний насос у наведених далі випадках.

- Прилад не зливає воду.
- Барабан не обертається.
- Під час роботи приладу чути незвичний шум через блокування зливного насоса.
- На дисплеї відображається код аварійного сигналу **E20**.



ПОПЕРЕДЖЕННЯ!

- Не знімайте фільтр під час роботи приладу.
- Не очищуйте зливний насос, якщо вода у приладі гаряча. Зачекайте, доки вода охолоне



ПОПЕРЕДЖЕННЯ!

Щоразу після виконання спеціальної програми **CLE** для видалення ворсу необхідно проводити очищення зливного фільтра.

Щоб прочистити насос виконайте наступні дії.

1. Відкрийте кришку насоса.

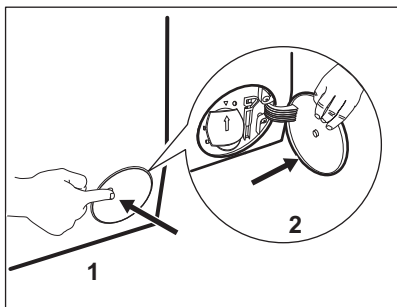

2. Поставте миску чи іншу ємність під отвором зливного насоса для збирання води, що витікає.
3. Відкрийте жолоб у напрямку донизу. Під час витягання фільтра завжди тримайте поруч ганчірку, щоб витерти розливу воду.

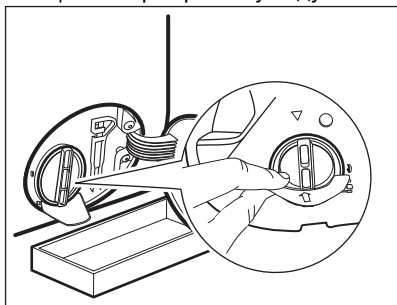

4. Поверніть фільтр проти годинникової стрілки на 180 градусів, щоб відкрити його, не знімаючи. Зачекайте, доки вода витече.

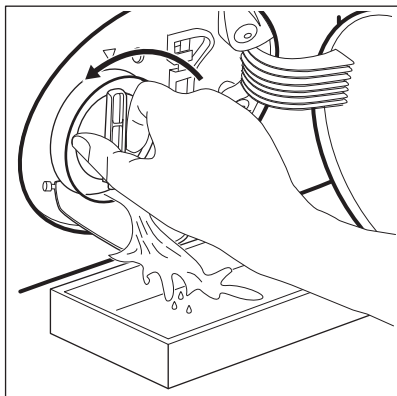

5. Коли миска заповниться водою, поверніть фільтр назад на своє місце і спорожніть посуд.

6. Повторіть кроки 4 і 5 доки вода не перестане витікати.
7. Поверніть фільтр проти годинникової стрілки, щоб зняти його.

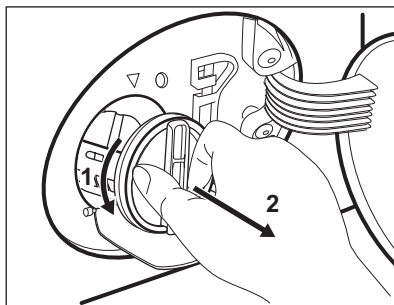

8. У разі необхідності, видаліть ворс та інші об'єкти з ніші фільтра.
9. Переконайтеся, що лопатка насоса обертається. Якщо вона не обертається, зверніться в авторизований сервісний центр.

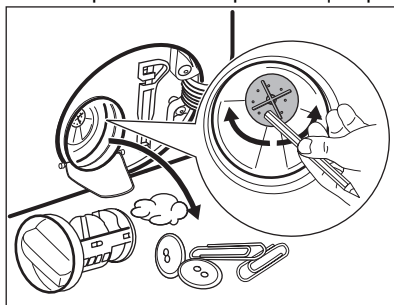

10. Очистьте фільтр під проточною водою.

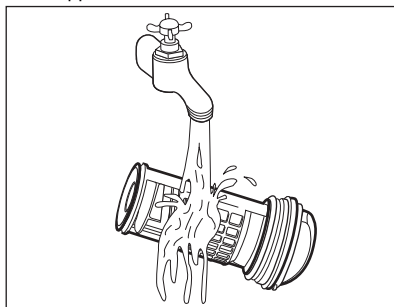

11. Встановіть фільтр на місце у спеціальні напрямні, повертаючи його за годинниковою стрілкою. Подбайте про те, щоб фільтр був правильно закручений. Це

потрібно, щоб запобігти витіканню води.

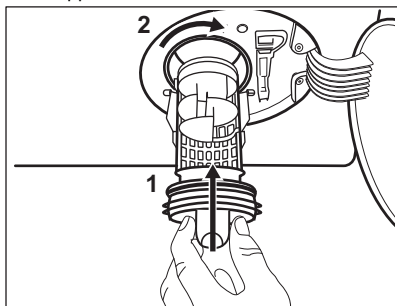

12. Закрийте кришку насоса.

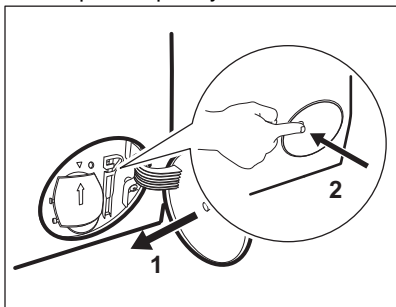

Якщо ви зливаєте воду в екстреному порядку, потрібно знову ввімкнути систему зливання:

- a. Додайте 2 літри води у відділення для основного прання дозатору мийного засобу.
- b. Запустіть програму, щоб злити воду.

18.11 Очищення фільтра впускного шлангу та фільтра клапана

Фільтри необхідно чистити у наступних випадках.

- Прилад не заповнюється водою.
- Прилад дуже довго заповнюється водою.
- Блимає індикатор кнопки Старт/Пауза, і на дисплеї з'являється відповідне попередження. Див. розділ «Усунення проблем».

Для чищення фільтрів шлангу подачі води виконайте наступні дії.

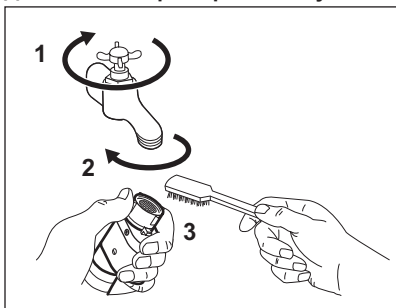

- Закрийте водопровідний кран.
- Від'єднайте впускний водопровідний шланг від крана.
- Очистьте фільтр впускного шлангу за допомогою жорсткої щітки.

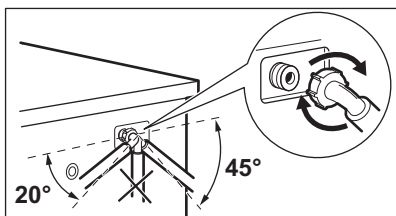
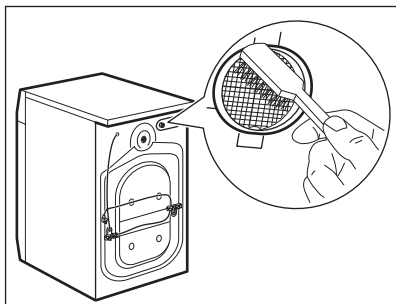
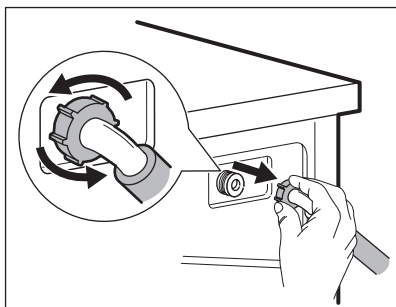

- Зніміть шланг подачі води позаду приладу.
- Очистьте фільтр у клапані за допомогою жорсткої щітки або рушника.
- Знову встановіть впускний шланг. Для запобігання протікання води переконайтеся в тому, що муфти затягнуті належним чином.
- Відкрийте водопровідний кран.

18.12 Екстрене зливання

Якщо прилад не зливає воду, виконайте процедуру, описану в розділі «Чищення зливного насосу». За необхідності почистіть насос.

Якщо ви зливаєте воду в екстремому порядку, потрібно знову ввімкнути систему зливання:

1. Додайте 2 літри води у відділення для основного прання дозатору миючого засобу.
2. Запустіть програму, щоб злити воду.

18.13 Небезпека дії морозу

Якщо прилад установлено в місці, де температура може досягати значень близько 0°C або падати нижче, злийте

воду, що залишилась у впускному шлангу та зливному насосі.

1. Витягніть вилку з електричної розетки.
2. Закрийте водопровідний кран.
3. Помістіть обидва кінці впускного шлангу в будь-яку ємність та зачекайте, доки вода витече з нього.
4. Спорожніть зливний насос. Див. розділ «Процедура екстремого зливання».
5. Після того як зливний насос спорожниться, знову встановіть впускний шланг.

**ПОПЕРЕДЖЕННЯ!**

Переконайтеся в тому, що температура перевищує 5 °C і вода тече з крана, перш ніж знову використовувати прилад. Виробник не несе відповідальності за пошкодження, спричинені низькими температурами.

19. УСУНЕННЯ ПРОБЛЕМ

**ПОПЕРЕДЖЕННЯ!**

Див. розділи з інформацією щодо техніки безпеки.

19.1 Коди попереджень і можливі несправності

Прилад не запускається або зупиняється під час роботи. Спершу спробуйте знайти спосіб розв'язання проблеми (див. наведені нижче таблиці).

**ПОПЕРЕДЖЕННЯ!**

Перш ніж виконувати будь-які перевірки, вимкніть прилад.

У разі виникнення деяких проблем на дисплеї з'являється код попередження, і Старт/Пауза може постійно блимати кнопка



Якщо в прилад завантажено забагато речей, дістаньте деякі речі з барабана та (або) одночасно утримуйте дверцята й натисніть кнопку Старт/Пауза, доки індикатор  не припинить блимати (див. малюнок нижче).

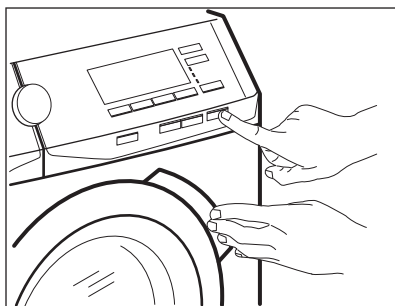

Проблема



Можливе усунення

<p>E 10 Прилад не заповнюється водою належним чином.</p>	<ul style="list-style-type: none"> • Переконайтеся, що водопровідний кран відкрито. • Переконайтеся в тому, що тиск води не занадто низький. Для цієї інформації зверніться до місцевої служби водопостачання. • Переконайтеся, що водопровідний кран не засмічено. • Переконайтеся, що впускний шланг не має пошкоджень, що його не перегнуто й не перекручено. • Переконайтеся в тому, що шланг подачі води під'єднано правильно. • Переконайтеся в тому, що фільтр впускного шланга та фільтр клапана не засмічені. Див. розділ «Догляд та очищення».
<p>E 20 Прилад не зливає воду.</p>	<ul style="list-style-type: none"> • Переконайтеся, що зливний отвір не засмічено. • Переконайтеся, що зливний шланг не перегнутий і не перекручений. • Переконайтеся в тому, що фільтр зливу не засмічений. За потреби очистіть фільтр. Див. розділ «Догляд та очищення». • Переконайтеся в тому, що зливний шланг приєднано правильно. • Установіть програму зливу, якщо було обрано програму без фази зливу. Якщо програма зливу недоступна на перемикачі програм, її можна налаштувати через додаток. • Установіть програму зливу, якщо було обрано опцію, після завершення якої вода залишається в баку.
<p>E 40 Дверцята приладу відчинено або зачинено неправильно.</p>	<ul style="list-style-type: none"> • Переконайтеся, що дверцята належним чином зачинено.
<p>E 9 1 Внутрішня помилка. Немає зв'язку між електронними компонентами приладу.</p>	<ul style="list-style-type: none"> • Програму не було завершено належним чином або прилад зупинився зарано. Вимкніть прилад, а потім увімкніть його знову. • Якщо код попередження з'являється знову, зверніться до авторизованого сервісного центру.
<p>E n0 Нестабільний рівень напруги в мережі.</p>	<ul style="list-style-type: none"> • Зачекайте, доки напруга не стабілізується.
<p>E F0 Увімкнений пристрій, який запобігає переливанню води.</p>	<ul style="list-style-type: none"> • Відключіть прилад і перекрийте водопровідний кран. Зверніться до авторизованого сервісного центру.
<p> : перевірте повітряний фільтр.</p>	<ul style="list-style-type: none"> • Переконайтеся в тому, що повітряний фільтр чистий. • Переконайтеся в тому, що повітряний фільтр правильно встановлено.

Якщо на дисплеї з'являються інші коди помилок, вимкніть та ввімкніть прилад. Якщо проблема продовжиться, зверніться до авторизованого сервісного центру.

У разі виникнення інших проблем із пральною машиною зверніться до наведеної нижче таблиці на предмет пошуку можливих шляхів їхнього вирішення.

Проблема	Можливе усунення
Програма не активується.	<ul style="list-style-type: none"> • Переконайтеся, що вилку під'єднано до розетки електромережі. • Переконайтеся, що дверцята приладу зачинено. • Переконайтеся, що на електрощиті немає пошкоджених запобіжників. • Переконайтеся в тому, що кнопку Старт/Пауза натиснуто. • Якщо вибрано відкладений запуск, скасуйте це налаштування або дочекайтеся завершення зворотного відліку. • Вимкніть функцію захисту від доступу дітей, якщо її ввімкнено. • Перевірте положення перемикача на обраній програмі.
Прилад наповнюється водою та відразу її зливає.	<ul style="list-style-type: none"> • Переконайтеся в тому, що зливний шланг перебуває в правильному положенні. Можливо, шланг розміщено занадто низько. Див. «Інструкції з установлення».
Фаза віджимання не виконується, або цикл прання триває довше, ніж зазвичай.	<ul style="list-style-type: none"> • Установіть програму віджимання. Якщо програма зливу недоступна на перемикачі програм, її можна встановити через додаток. • Переконайтеся в тому, що фільтр зливу не засмічений. За потреби очистіть фільтр. Див. розділ «Догляд та очищення». • Вручну поправте речі в барабані та повторно запустіть фазу віджимання. Ця проблема може бути спричинена проблемами розбалансування.
Вода на підлозі.	<ul style="list-style-type: none"> • Переконайтеся в тому, що муфти впускного шланга щільно затягнуті й протікання немає. • Переконайтеся в тому, що впускний і зливний шланги не пошкоджені. • Переконайтеся в тому, що ви використовуєте правильний мийний засіб і належну його кількість.

Проблема	Можливе усунення
Дверцята приладу не відчиняються.	<ul style="list-style-type: none"> • Переконайтеся, що не було обрано програму прання, по закінченні якої вода залишається в барабані. • Переконайтеся, що програма прання завершена. • Установіть програму зливу або віджимання, якщо в барабані залишилася вода. Якщо програми віджимання і зливу недоступні на перемикачі програм, їх можна налаштувати через додаток. • Переконайтеся, що прилад отримує електроживлення. • Ця проблема може бути спричинена несправністю приладу. Зверніться до авторизованого сервісного центру. Перед тим як відчиняти дверцята, уважно прочитайте розділ «Аварійне відкривання дверцят». • Переконайтеся, що не активовано режим Режим дистанційного запуску. Вимкніть його.
На дисплеї не відображається індикатор бездротового з'єднання  .	<ul style="list-style-type: none"> • Перевірте сигнал бездротового з'єднання. • Переконайтеся, що бездротове з'єднання увімкнено. Див. розділ «Налаштування бездротового підключення пральної машини» глави «Wi-Fi — Налаштування підключення». • Перевірте домашню мережу й маршрутизатор. • Перезавантажте маршрутизатор. • Якщо проблеми з бездротовою мережею не зникнуть, зверніться до вашого провайдера інтернет-послуг.
Додаток не може підключитися до приладу.	<ul style="list-style-type: none"> • Перевірте сигнал бездротового з'єднання. • Перевірте, чи ваш смарт-пристрій підключений до бездротової мережі. • Перевірте домашню мережу й маршрутизатор. • Перезавантажте маршрутизатор. • Якщо проблеми з бездротовою мережею не зникнуть, зверніться до вашого провайдера інтернет-послуг. • Прилад, смарт-пристрій або їх обидва треба налаштувати знову, оскільки було встановлено новий маршрутизатор або змінено конфігурацію маршрутизатора.
Додаток часто не може підключитися до приладу.	<ul style="list-style-type: none"> • Переконайтеся, що бездротовий сигнал досягає приладу. Спробуйте перемістити домашній маршрутизатор якомога ближче до приладу або розгляньте можливість придбання пристрою для розширення діапазону дії. • Переконайтеся, що передачі бездротового сигналу не перешкоджає мікрохвильова піч. Вимкніть мікрохвильову піч. Уникайте одночасного використання мікрохвильової печі й дистанційного керування.
На дисплеї відображається  . Усі кнопки неактивні, крім Увімкн./Вимкн. .	<ul style="list-style-type: none"> • Прилад завантажує доступні оновлення. Зачекайте завершення процесу оновлення. Якщо вимкнути прилад під час оновлення, воно поновлюється під час наступного увімкнення приладу.

Проблема	Можливе усунення
Прилад видає незвичайний шум та вібрує.	<ul style="list-style-type: none"> • Переконайтеся, що прилад вивірено належним чином. Див. «Інструкції з установаження». • Переконайтеся в тому, що пакувальні матеріали та/або транспортувальні болти видалені. Див. «Інструкції з установаження». • Додайте більше білизни в барабан. Можливо, завантаження занадто мале.
Тривалість програми збільшується або зменшується під час виконання програми.	<ul style="list-style-type: none"> • Функція SensiCare System може регулювати тривалість програми відповідно до типу та обсягу білизни. Див. пункт «Визначення завантаження SensiCare System» у розділі «Щоденне користування».
Незадовільні результати прання.	<ul style="list-style-type: none"> • Збільште кількість мийного засобу або використовуйте інший мийний засіб. • Перед пранням використовуйте спеціальні засоби для видалення стійких плям. • Переконайтеся в тому, що встановлено правильну температуру. • Зменште завантаження білизни.
Завеликий обсяг піни в барабані під час циклу прання.	<ul style="list-style-type: none"> • Зменште кількість мийного засобу або кількість таблеток чи одноразових мийних засобів.
Після завершення циклу прання в лотку дозатора мийного засобу є залишки мийного засобу.	<ul style="list-style-type: none"> • Переконайтеся, що клапан знаходиться в правильному положенні (ВГОРУ — для порошкового мийного засобу, ВНИЗ — для рідкого мийного засобу). • Переконайтеся, що ви використовували дозатор мийного засобу відповідно до вказівок, наведених у цій інструкції з експлуатації.
Барабан порожній, а на дисплеї показується певна вага.	<ul style="list-style-type: none"> • Натисніть кнопку Увімкн./Вимкн. , щоби вимкнути прилад і увімкнути його знову для встановлення ваги.
Барабан заповнений, проте на дисплеї показується 0,0 кг.	<ul style="list-style-type: none"> • Ви завантажили білизну до увімкнення приладу. Натисніть кнопку Увімкн./Вимкн. , щоби вимкнути прилад. • Спорожніть барабан і виконайте відповідні кроки. (Див. розділ «Завантаження білизни»)
Після завершення парової програми одяг частково вологий.	<p>Переконайтеся в тому, що прилад точно вивірено. Відрегулюйте висоту приладу, змінюючи висоту ніжок.</p>

Проблема	Можливе усунення
Прилад не висушує або неправильно висушує.	<ul style="list-style-type: none"> Відкрийте водопровідний кран. Переконайтеся в тому, що повітряні фільтри не засмічено. Перевірте фільтри грубого та тонкого очищення. Переконайтеся в тому, що фільтр зливу не засмічений. Зменште завантаження білизни. Переконайтеся в тому, що встановлено правильний цикл. За необхідності встановіть короткий час сушіння знову.
Цикл сушіння задовгий.	<ul style="list-style-type: none"> Переконайтеся в тому, що повітряні фільтри очищено відповідним чином. Переконайтеся в тому, що обсяг завантаженої білизни не перевищує стандартне значення для встановленої програми. Переконайтеся в тому, що температура в приміщенні відповідає належному діапазону.
Білизна містить різні кольорові ворсинки.	<p>Під час останнього циклу прання з одягу випадав різнокольоровий ворс:</p> <ul style="list-style-type: none"> Фаза сушіння допомагає видалити певну кількість ворсу. Очистьте одяг за допомогою засобу для видалення ворсу. <p>Якщо в барабані накопичилося багато ворсу, запустіть спеціальну програму для чищення (див. розділ «Ворс на тканині»).</p>

Після перевірки ввімкніть прилад. Виконання програми продовжується з того моменту, коли його було перервано. Якщо проблема виникне знову, зверніться до авторизованого сервісного центру. Дані, необхідні для сервісного центру, указано на табличці з технічними даними.

19.2 Аварійне відчинення дверцят

У випадку перебоїв у постачанні електроенергії або несправності дверцята приладу залишаються заблокованими. Після відновлення постачання електроенергії виконання програми прання продовжиться. Якщо дверцята залишаються заблокованими через несправність, їх можна відчинити за допомогою функції аварійного розблокування.

Перш ніж відчиняти дверцята, виконайте наведені нижче дії.



УВАГА
Небезпека отримання опіку! Переконайтеся, що температура води не зависока, а білизна не гаряча. За потреби зачекайте, доки вода й білизна не охолонуть.



УВАГА
Ризик травмування! Переконайтеся, що барабан не обертається. За потреби зачекайте, доки барабан не зупиниться.

- i** Переконайтеся, що рівень води в барабані не зависокий. За потреби перейдіть до процедури аварійного зливання (див. розділ «Аварійне зливання» в главі «Догляд та очищення»).

Щоб відчинити дверцята, виконайте наведені нижче дії.

1. Натисніть кнопку Увімкн./Вимкн. , щоб вимкнути прилад.
2. Від'єднайте вилку від розетки.
3. Відкрийте відкидну кришку фільтра.
4. Потягніть гачок аварійного розблокування вниз один раз. Потягніть його вниз іще раз,

утримуйте його й одночасно відчиніть дверцята приладу.

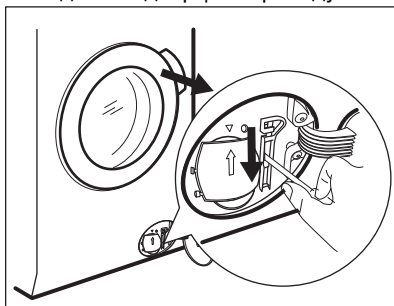

5. Вийміть білизну, а потім закрийте дверцята приладу.
6. Закрийте відкидну кришку фільтра.

20. ПОКАЗНИКИ СПОЖИВАННЯ

- i** Зазначені показники отримано в лабораторних умовах із застосуванням відповідних стандартів. Різні чинники, зокрема кількість і тип білизни та температура навколишнього середовища, можуть призводити до зміни даних. Тиск води, напруга в мережі електроживлення та температура води на вході також можуть впливати на тривалість виконання програми прання.

- i** Технічні характеристики може бути змінено без попередження для покращення якості продукту.

- i** Під час виконання програми прання технологія SensiCare може змінювати тривалість прання й показники споживання. Для отримання детальної інформації див. розділ «Визначення завантаження за технологією SensiCare» в главі «Щоденне користування».

Програми	Завантаження (кг)	Споживання електроенергії (кВт·год)	Споживання води (л)	Приблизна тривалість виконання програми (хв)
Бавовна Еко Енергозберігаюча програма для бавовни 60 °C ¹)	10	1.00	76	300
Бавовна 90 °C	10	2.90	90	245

Програми	Завантаження (кг)	Споживання електроенергії (кВт·год)	Споживання води (л)	Приблизна тривалість виконання програми (хв)
Бавовна 60 °С	10	1.70	85	230
Бавовна 20 °С	10	0.35	85	180
Синтетика 40 °С	4	0.80	50	135
Делікатні речі 30 °С	2	0.40	60	65
Вовна / ручне прання 30 °С	1.5	0.30	65	65

1) Енергозберігаюча програма для бавовни з робочою температурою 60 °С й обсягом завантаження 10 кг використовувалася для оцінювання класу енергоефективності згідно з Директивою 96/60/ЄС.

21. ОХОРОНА ДОВКІЛЛЯ

Здавайте на повторну переробку матеріали, позначені відповідним символом . Викидайте упаковку у відповідні контейнери для вторинної сировини. Допоможіть захистити навколишнє середовище та здоров'я інших людей і забезпечити вторинну переробку електричних і електронних

приладів. Не викидайте прилади, позначені відповідним символом , разом з іншим домашнім сміттям. Поверніть продукт до заводу із вторинної переробки у вашій місцевості або зверніться до місцевих муніципальних органів влади.

www.electrolux.com/shop



157037072-A-262023

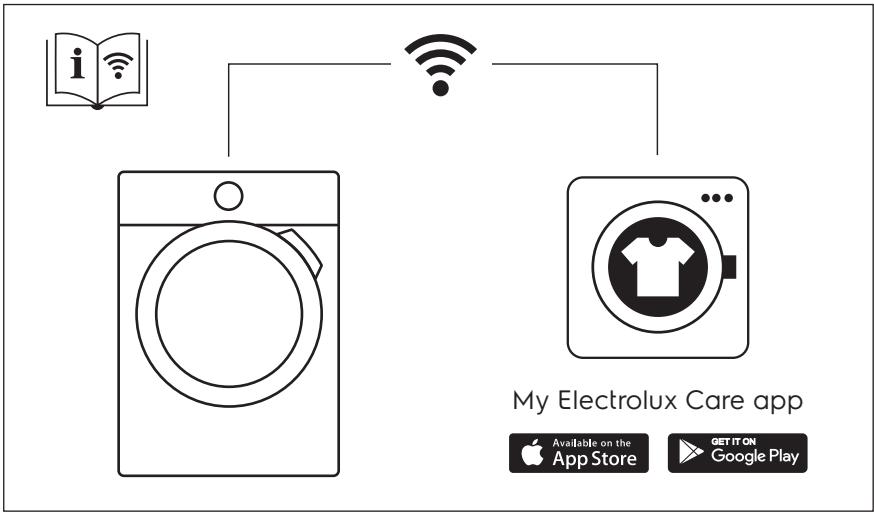

The software in this product contains components that are based on free and open source software. Electrolux gratefully acknowledges the contributions of the open software and robotics communities to the development project.

To access the source code of these free and open source software components whose license conditions require publishing, and to see their full copyright information and applicable license terms, please visit: <http://electrolux.opensourcerepository.com> (folder NIUX)

