

**ДЯКУЄМО ЗА ПРИДБАННЯ ВИРОБУ WHIRLPOOL**

Для отримання більш повної допомоги
зареєструйте свій прилад на сайті
www.whirlpool.eu/register

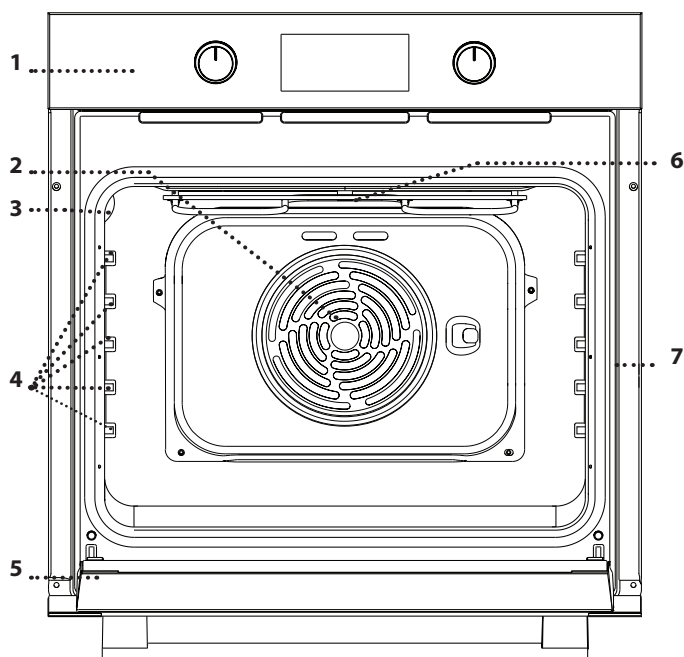

Перед використанням пристрою уважно прочитайте
інструкції з техніки безпеки.

ОПИС ВИРОБУ

1. Панель керування
2. Вентилятор і круговий нагрівальний елемент (не видно)
3. Лампочка
4. Напрявні для решітки (рівень вказано на стінці робочої камери)
5. Дверцята
6. Верхній нагрівальний елемент/гриль
7. Ідентифікаційна табличка (не знімати)

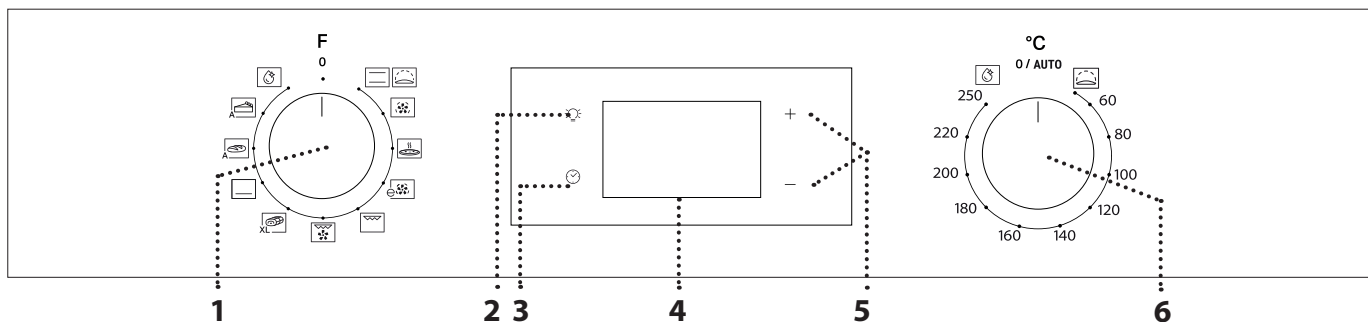
ОПИС ПАНЕЛІ КЕРУВАННЯ**1. РУЧКУ ВИБОРУ**

Щоб увімкнути духову шафу, виберіть будь-яку функцію.

Щоб вимкнути духову шафу, поверніть кнопку у положення 0.

2. СВІТЛО

Коли духову шафу ввімкнено, натисніть , щоб увімкнути або вимкнути лампу в духовій шафі.

3. НАЛАШТУВАННЯ ЧАСУ

Для доступу до налаштувань часу приготування, затримки запуску та таймера.

Для відображення часу, коли духову шафу вимкнено.

4. ДИСПЛЕЙ**5. КНОПКИ РЕГУЛЮВАННЯ**

Для зміни налаштувань часу приготування.

6. РУЧКА ТЕРМОСТАТА

Поверніть, щоб вибрати бажану температуру, коли активовано функції ручного режиму.

Зверніть увагу: Тип ручки може відрізнятися залежно від типу моделі. Якщо ручки є ручками натискного типу, натисніть на центр ручки, щоб вивести її з гнізда.

ПРИЛАДДЯ

РЕШІТКА

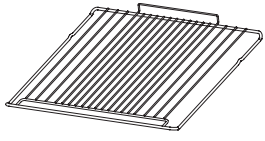

Використовується для приготування страв або як підставка для каструль, форм для випікання тортів та іншого жаростійкого кухонного посуду.

ПІДДОН*

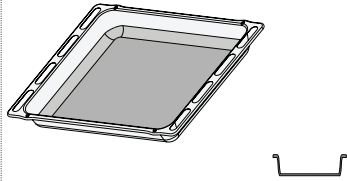

Використовується у якості дека для приготування м'яса, риби, овочів, фокаччі тощо або як підставки під решіткою для соку, що витікає під час готування.

ДЕКО ДЛЯ ВИПІКАННЯ*

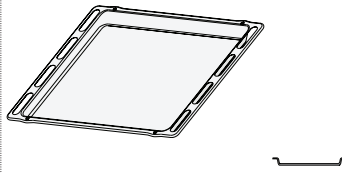

Використовується для приготування хлібобулочних і кондитерських борошняних виробів, а також печені, запеченої в пергаменті риби тощо.

ТЕЛЕСКОПІЧНІ НАПРЯМНІ *

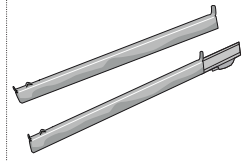

Для полегшення встановлення або витягування приладдя.

* Доступно лише на деяких моделях

Кількість та тип приладдя може відрізнятись залежно від придбаної моделі.

Інші аксесуари можна придбати окремо в центрі післяпродажного обслуговування.

ВСТАНОВЛЕННЯ РЕШІТКИ ТА ІНШОГО ПРИЛАДДЯ

• Спочатку вставте решітку на бажаному рівні, утримуючи її трохи нахиленою вгору, і натисніть на підняту задню сторону (спрямовану вгору) донизу.

• Після цього посуňte її горизонтально вздовж напрямних якомога далі.

• Інше приладдя, наприклад, деко для випікання, слід вставляти горизонтально, просуваючи його по напрямним.

ТЕЛЕСКОПІЧНІ НАПРЯМНІ ТА НАПРЯМНІ ДЛЯ РЕШІТКИ

Перед використанням духовки зніміть захисну стрічку [a], а потім видаліть захисну фольгу [b] з телескопічних напрямних.

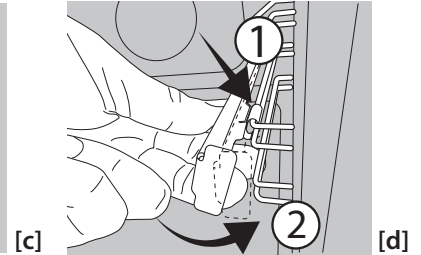
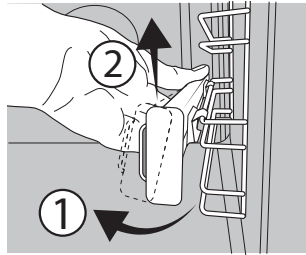
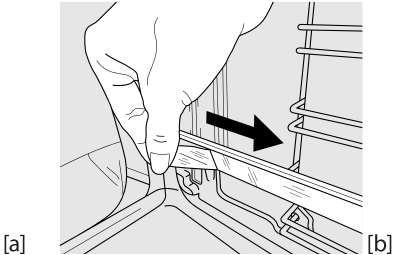
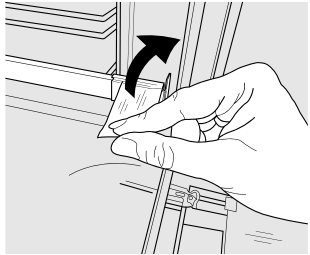

ЗНЯТТЯ ТЕЛЕСКОПІЧНИХ НАПРЯМНИХ [c]

Потягніть нижню частину телескопічної напрямної, щоб відчепити нижні гачки (1), і потягніть телескопічні напрямні вгору, знявши їх із верхніх гачків (2).

ПОВТОРНЕ ВСТАНОВЛЕННЯ ТЕЛЕСКОПІЧНИХ НАПРЯМНИХ [d]

Зацепіть верхні гачки на напрямних для решітки (1), потім притисніть нижню частину телескопічних напрямних до напрямних для решітки, поки нижні гачки чутно не зафіксуються (2).



ЗНЯТТЯ ТА ВСТАНОВЛЕННЯ НАПРЯМНИХ ДЛЯ РЕШІТКИ

1. Щоб зняти напрямні для решітки, міцно тримаючись за зовнішню частину напрямної, потягніть її на себе, щоб витягти опору і два внутрішні штифти зі своїх гнізд.



2. Щоб встановити на місце напрямні для решітки, розшавте їх біля заглиблень, попередньо встановивши на місця штифти. Після чого розмістіть зовнішню частину біля її гнізда, вставте опору і міцно притисніть її до стінки з заглибленнями, щоб впевнитися, що напрямна належним чином закріплена.

ПЕРЕД ПОЧАТКОМ ВИКОРИСТАННЯ

1. НАЛАШТУВАННЯ ЧАСУ

При першому ввімкненні приладу потрібно встановити час: Натискайте , поки значок  та дві цифри годин не почнуть блимати на дисплеї.



За допомогою кнопки + або - встановіть значення годин і натисніть  для підтвердження. Почнуть блимати дві цифри хвилин. За допомогою кнопки + або - встановіть значення хвилин і натисніть  для підтвердження.

Зверніть увагу: якщо значок  блимає, наприклад, після тривалих перебоїв у подачі електроенергії, потрібно встановити час.

2. ПРОГРІВАННЯ ДУХОВОЇ ШАФИ

Нова духовка може виділяти запахи, що залишилися після її виготовлення: Це цілком нормально. Тому, перш ніж готувати їжу, рекомендуємо прогріти порожню духовку, щоб усунути будь-які можливі запахи. Зніміть із духової шафи захисну картонну упаковку або прозору плівку та витягніть з неї усе приладдя.

Нагрійте духовку до 250 °C протягом приблизно однієї години.

При цьому піч має бути порожньою.

Зверніть увагу: рекомендується провітрити приміщення після першого використання приладу.

ФУНКЦІЇ



СТАНДАРТНИЙ

Для приготування будь-якої страви лише на одній полиці.



ПІДНІМАННЯ ТІСТА

Для сприяння ефективному підніманню солодкого або пікантного тіста. Поверніть ручку термостата на позначку, щоб активувати цю функцію.



ПРИМУСОВА ВЕНТИЛЯЦІЯ

Для приготування різних продуктів з однаковою температурою приготування на декількох полицях (максимум трьох) одночасно. Ця функція дає змогу одночасно готувати різні страви і при цьому уникати змішування ароматів.



ПІЦА

Для випікання піци та хліба різних типів і розмірів. У середині процесу приготування бажано поміняти місцями дека для випікання.



ECO FORCED AIR (ПРИМУСОВА ВЕНТИЛЯЦІЯ ECO)

Для приготування печені та фаршированих шматків м'яса на одній полиці. Їжу захищає від надмірного пересихання періодична легка циркуляція повітря. При використанні функції ECO індикатор залишається вимкненим протягом готування, але його можна знову увімкнути, натиснувши кнопку



ГРИЛЬ

Для смаження стейків, кебабів і ковбасок, запікання овочів і приготування грінок.

Під час смаження м'яса на грилі рекомендуємо користуватися піддоном для збирання соку: поставте піддон на будь-якому рівні під решіткою та налейте у нього 200 мл питної води.



TURBO GRILL (ТУРБОГРИЛЬ)

Для смаження великих шматків м'яса (ніжок,

ростбіфів, курок). Рекомендуємо використовувати піддон для збирання соку: поставте піддон на будь-якому рівні під решіткою та налейте у нього 200 мл питної води.

MAXI COOKING (ВЕЛИКІ ШМАТКИ М'ЯСА)

XL Для готування великих шматків м'яса (понад 2,5 кг). Рекомендуємо повертати м'ясо під час готування, щоб усі боки підсмажувалися рівномірно. Також рекомендуємо час від часу поливати шматок м'яса соусом, щоб він не був надто сухим.

НИЖНЄ НАГРІВАННЯ

Корисна функція для підрум'янювання страви знизу. Рекомендується також використовувати цю функцію для повільного приготування, щоб наприкінці приготування страв утворювався дуже рідкий або концентрований сік та підливка.

АВТОМАТИЧНЕ ВИПІКАННЯ ХЛІБУ

A Ця функція автоматично вибирає ідеальну температуру і час випікання хліба. Для досягнення найкращих результатів уважно дотримуйтесь рецепту. Увімкніть функцію, коли духовна шафа холодна.

АВТОМАТИЧНЕ ВИПІКАННЯ ДЕСЕРТІВ

A Ця функція автоматично вибирає ідеальну температуру і час випікання пирогів. Увімкніть функцію, коли духовна шафа холодна.

ІНТЕЛЕКТУАЛЬНЕ ОЧИЩЕННЯ

Дія пари, що вивільнюється у цьому спеціальному низькотемпературному циклі очищення, дозволяє легко видаляти бруд і залишки їжі. Щоб активувати функцію розумного очищення «Smart Clean», налейте 100-120 мл питної води на дно духової шафи, потім встановіть ручку вибору та ручку термостата на значок . Положення значка не відповідає температурі в духовій шафі під час циклу очищення.

ЩОДЕННЕ ВИКОРИСТАННЯ

1. ВИБІР ФУНКЦІЇ

Щоб обрати функцію, встановіть *ручку вибору* на символ, що відповідає бажаній функції: засвітиться дисплей і пролунає звуковий сигнал.



2. АКТИВУВАННЯ ФУНКЦІЇ

РУЧНИЙ РЕЖИМ

Для початку виконання обраної функції поверніть *ручку термостата*, щоб встановити бажану температуру.

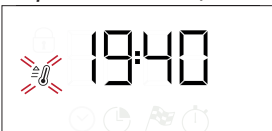

Зверніть увагу: Під час приготування можна змінити функцію, повертаючи *ручку вибору*, або відрегулювати температуру, повертаючи *ручку термостата*. Функція не запуститься, якщо *ручка термостата* знаходиться в положенні **O** AUTO. Можна налаштувати час готування, час завершення готування (тільки в разі встановлення часу готування) і таймер.

ПІДНІМАННЯ ТІСТА

Щоб запустити функцію «Rising» (Підняття), поверніть *ручку термостата* в положення «Rising» (Підняття) (40 °C) та встановіть *ручку вибору функції* в положення «Conventional» (Звичайний режим); Поставте страву в духову шафу після сигналу прогрівання. Накрийте тісто вологою тканиною або поставте миску з водою на дно камери, щоб створити вологе середовище.

ІНТЕЛЕКТУАЛЬНЕ ОЧИЩЕННЯ

Щоб активувати функцію «Diamond Clean», налейте 100-120 мл питної води у нижню частину духової шафи, потім встановіть *ручку вибору* та *ручку термостату* на значок . Функцію буде активовано автоматично: Дисплей показує час, що залишився до кінця; чергується з "HYD".



Зверніть увагу: Положення значка не відповідає температурі в духовій шафі під час циклу очищення. Зверніть увагу: Можна запрограмувати лише час завершення виконання цієї функції. Автоматично встановлюється тривалість 35 хвилин.

3. ПОПЕРЕДНЄ ПРОГРІВАННЯ І ЗАЛИШКОВЕ ТЕПЛО

При увімкненні режиму лунає звуковий сигнал, а на дисплеї блимає значок , що вказує на увімкнення прогрівання.

Після досягнення заданої температури значок фіксується, а також лунає новий звуковий сигнал, який вказує на те, що можна ставити страву в духову шафу і продовжувати приготування.

Зверніть увагу: Якщо покласти продукти в духову шафу до закінчення фази попереднього прогрівання, це може погіршити остаточний результат готування.

Після завершення приготування і при відключеній функції значок  може залишатися видимим на дисплеї навіть після того, як охолоджувальний вентилятор вимкнувся, щоб вказати, що у відділенні залишається залишкове тепло.

Зверніть увагу: час, протягом якого значок гасне, варіюється, тому що він залежить від ряду факторів, таких як температура навколишнього середовища і функція, що використовується. У будь-якому випадку вибір вважається вимкненим, коли покажчик на ручці вибору функції знаходиться в положенні «0».

4. ПРОГРАМУВАННЯ ГОТУВАННЯ

Перед початком програмування готування потрібно вибрати функцію.



ТРИВАЛІСТЬ

Натисніть і утримуйте кнопку , поки на дисплеї не почне блимати значок  і «00:00».





За допомогою кнопки + або – встановіть бажаний час готування, потім натисніть  для підтвердження.

Активуйте функцію, встановивши *ручку термостата* на бажану температуру: Пролунає звуковий сигнал і на дисплеї з'явиться повідомлення про те, що приготування їжі завершено.

Зверніть увагу: Щоб скасувати встановлений час готування, натискайте кнопку , поки на дисплеї не почне блимати значок , потім за допомогою кнопки – скиньте час готування на значення «00:00». Цей час готування включає фазу попереднього нагрівання.

ПРОГРАМУВАННЯ ЧАСУ ЗАВЕРШЕННЯ ГОТУВАННЯ / ЗАТРИМКИ ЗАПУСКУ

Після того як задано час приготування, запуск функції можна відкласти, запрограмувавши час завершення її виконання: Натискайте кнопку , поки на дисплеї не почне блимати значок  і значення поточного часу запуску.



За допомогою кнопки + або – встановіть бажаний час завершення готування і натисніть  для підтвердження.

Активуйте функцію, встановивши *ручку термостата* на бажану температуру: функція залишається на паузі, поки вона не запуситься автоматично в час, вирахований на основі вибраного часу закінчення приготування.

Зверніть увагу: Для скасування цього налаштування вимкніть духову шафу, повернувши *ручку вибору* в положення **0 / AUTO**. Функція затримки запуску недоступна для функцій «Гриль» і «Турбогриль».

ЗАВЕРШЕННЯ ГОТУВАННЯ

Пролунає звуковий сигнал і на дисплеї з'явиться повідомлення про те, що виконання функції завершено.





Поверніть *ручку вибору*, щоб обрати іншу функцію, або у положення **0**, щоб вимкнути духову шафу.

Зверніть увагу: якщо таймер увімкнено, на дисплеї поперемінно з'являтиметься напис END і час, що залишився.

5. НАЛАШТУВАННЯ ТАЙМЕРА

Ця опція не перериває та не програмує функції готування, але дає змогу використовувати дисплей для відображення таймера під час виконання функції або коли духову шафу вимкнено.

Натискайте , поки  і значок «00:00» та «00:00» не почне блимати на дисплеї.



За допомогою кнопки + або – встановіть бажаний час і натисніть  для підтвердження.

Після того як таймер завершить зворотний відлік обраного часу, пролунає звуковий сигнал.

Зверніть увагу: Щоб вимкнути таймер, натискайте кнопку , поки значок  не почне блимати, потім за допомогою кнопки – скиньте час до значення «00:00».

ТАБЛИЦЯ ГОТУВАННЯ

РЕЦЕПТ	ФУНКЦІЯ	ПОПЕРЕДНЄ ПРОГРІВАННЯ	ТЕМПЕРАТУРА (°C)	ТРИВАЛІСТЬ (хв)	РІВЕНЬ І ПРИЛАДДЯ
Пироги з дріжджового тіста		Так	170	30 – 50	3
		Так	160	30 – 50	2
		Так	160	40 – 60	4
Пиріг із начинкою (чизкейк, штрудель, фруктовий пиріг)		Так	160–200	35–90	2
		Так	160–200	40–90	4 2
Печиво/тарталетки		Так	160	25—35	3
		Так	160	25—35	3
		Так	150	35 – 45	4 2
Заварні тістечка		Так	180–210	30–40	3
		Так	180–200	35 – 45	4 2
		Так	180–200	35 – 45	5 3 1
Безе		Так	90	150 - 200	3
		Так	90	140 – 200	4 2
		Так	90	140 – 200	5 3 1
Піца / фокача		Так	190—250	15—50	1 / 2
		Так	190—250	20—50	4 2
Заморожена піца		Так	250	10–20	3
		Так	230 – 250	10 – 25	4 2
Солоні пироги (овочевий пиріг, кіш)		Так	180–200	40–55	3
		Так	180–200	45–60	4 2
		Так	180–200	45–60	5 3 1
Воловани / печиво з листкового тіста		Так	190 – 200	20 – 30	3
		Так	180–190	20 – 40	4 2
		Так	180–190	20 – 40	5 3 1
Лазанья / запіканки з макаронами / канелоні / відкриті пироги		Так	190 – 200	45 – 65	2
Ягнятина/телятина/яловичина/ свинина 1 кг		Так	190 – 200	80 – 110	3
Смажена свинина зі скоринкою 2 кг		Так	180–190	110–150	3
Курятина / кролятина / качатина 1 кг		Так	200—230	50 - 100	2
Індичка / гуска 3 кг		-	190 – 200	100–160	2
Запечена риба / у пергаменті (філе, ціла)		Так	170 – 190	30 – 45	2
Фаршировані овочі (помідори, кабачки, баклажани)		Так	180–200	50 – 70	3
Підсмажений хліб		5'	250	2—6	5
Рибне філе / скибки		-	230 – 250	15 – 30 *	4 3

РЕЦЕПТ	ФУНКЦІЯ	ПОПЕРЕДНЄ ПРОГРІВАННЯ	ТЕМПЕРАТУРА (°C)	ТРИВАЛІСТЬ (хв)	РІВЕНЬ І ПРИЛАДДЯ
Ковбаски/кебаби/поребрина/гамбургери		-	250	15 – 30 *	5 4
Смажене курча 1-1,3 кг		Так	200 – 220	55 – 70 **	2 1
Ростбїф з кров'ю 1 кг		Так	200-210	35-50 **	3
Нога ягняти / гомілка		Так	200-210	60-90 **	3
Смажена картопля		Так	200-210	35-55	2
Овочева запіканка		-	200-210	25-55	3
М'ясо та картопля		Так	190 – 200	45 – 100 ***	4 1
Риба й овочі		Так	180	30 – 50 ***	4 2
Лазанья та м'ясо		Так	200	50 – 100 ***	4 1
Повноцінна страва: Фруктовий пиріг (рівень 5) / лазанья (рівень 3) / м'ясо (рівень 1)		Так	180-190	40 – 120 ***	5 3 1
Смажене м'ясо/фаршировані шматки м'яса		-	170 – 180	100 – 150	3

* Переверніть страву, коли мине половина часу приготування

** Переверніть страву через дві третини часу приготування (якщо необхідно).

*** Передбачувана тривалість часу: страви можна виїмати з духової шафи через різні проміжки часу, залежно від особистого смаку.

Відображається період часу без фази попереднього прогрівання: Рекомендуємо класти їжу до духової шафи і встановлювати час готування тільки після досягнення необхідної температури.

ПРИЛАДДЯ	 Решітка	 Форма для випікання на решітці	 Деко для випікання/ лоток або форма для випікання на решітці	 Піддон / деко для випікання	 Піддон / деко для випікання з 200 мл води		
ФУНКЦІЇ	 Традиційний	 Примусове нагнітання повітря	 Pizza (Піца)	 Maxi cooking	 Гриль	 Турбо гриль	 Eco forced air

ДОГЛЯД І ТЕХНІЧНЕ ОБСЛУГОВУВАННЯ

Перш ніж виконувати обслуговування або очищення, переконайтеся, що духова шафа охолола.

Забороняється застосовувати пароочищувачі.

Забороняється використовувати дротяні мочалки або засоби для чищення з абразивною чи корозійною дією, оскільки вони можуть пошкодити поверхні приладу.

Надягайте захисні рукавички.

Перед виконанням будь-яких операцій обслуговування необхідно від'єднати духову шафу від електромережі.

ЗОВНІШНІ ПОВЕРХНІ

Протріть поверхні вологою тканиною з мікрофібри. Якщо вони дуже брудні, додайте кілька крапель рН-нейтрального мийного засобу. На завершення протріть сухою ганчіркою.

Не користуйтеся корозійними або абразивними засобами для чищення. Якщо будь-які з цих засобів випадково потраплять на поверхні приладу, негайно зітріть їх вологою ганчіркою з мікрволокна.

ВНУТРІШНІ ПОВЕРХНІ

• Після кожного використання дайте духовій шафі охолонути, а потім очистіть її від будь-якого осаду чи плям від продуктів, це бажано зробити, поки вона ще тепла.

Щоб висушити конденсат, який утворився внаслідок готування страв із високим вмістом води, дайте духовій шафі повністю охолонути, а потім витріть її тканиною або губкою.

- Для полегшення очищення скла дверцят легко знімаються і потім встановлюються на місце
- Скло дверцят мийте відповідним рідким мийним засобом.

ПРИЛАДДЯ

Замочуйте приладдя у водному розчині мийного засобу відразу після використання, тримаючи його за допомогою прихватки, якщо воно досі гаряче. Залишки їжі можна видалити щіткою або губкою.

ЗНЯМАННЯ ТА ВСТАНОВЛЕННЯ ДВЕРЦЯТ

1. Щоб зняти дверцята, повністю відчиніть їх і опустайте засувки, поки вони не будуть знаходитися в положенні розблокування.

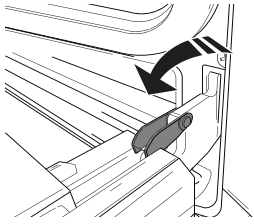

2. Зачиніть дверцята до упору.

Міцно візьміться за дверцята обома руками, не тримайте їх за ручку.

Щоб зняти дверцята, зачіняйте і водночас тягніть їх угору (а), поки вони не вивільняться із опорних місць.

Покладіть зняті дверцята на м'яку поверхню.

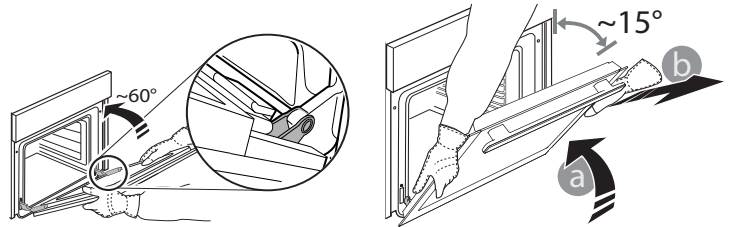

3. Щоб встановити дверцята на місце, піднесіть їх до духової шафи, вирівняйте гачки петель з їхніми пазами та закріпіть верхню частину в пазі.

4. Опустіть дверцята, а потім повністю відчиніть їх. Опустіть засувки в початкове положення: Переконайтеся, що вони повністю опущені.

5. Спробуйте зачинити дверцята й перевірте, чи перебувають вони на одній лінії з панеллю керування. Якщо це не так, знову виконайте описані вище кроки.

ЗАМІНА ЛАМПОЧКИ

1. Відключіть духову шафу від електромережі.

2. Відкрутіть плафон індикатора, замініть лампу та прикрутіть плафон на місце.

3. Знову підключіть духову шафу до електромережі.

Зверніть увагу: Використовуйте галогенові лампи типу G9, 25 Вт / 230 В, T300 °С.

Лампа, що використовується у виробі, розроблена спеціально для побутових електричних приладів і не підходить для побутового освітлення приміщень (Постанова ЕС 244/2009).

Лампи можна придбати в Центрі післяпродажного обслуговування. — Не торкайтеся ламп оголеними руками, оскільки відбитки пальців можуть пошкодити їх. Не користуйтеся духовою шафою, доки не встановите плафон на місце.

ОЧИЩЕННЯ СКЛА ДВЕРЦЯТ

1. Коли знімете дверцята і покладете їх на м'яку поверхню ручкою донизу, одночасно натисніть два фіксатора і зніміть верхню кромку дверцят, потягнувши їх на себе.

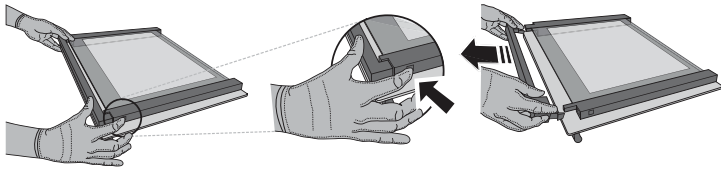

2. Підніміть і міцно утримуйте внутрішнє скло обома руками, для очищення зніміть і покладіть його на м'яку поверхню.

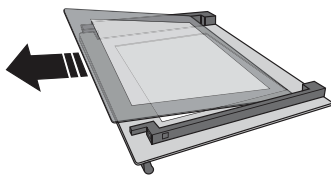

3. Встановіть проміжну панель (позначену «R») перед встановленням внутрішньої панелі: Щоб правильно встановити скляні панелі, переконайтеся, що маркування «R» можна побачити у лівому кутку. Спочатку вставте довгу сторону скла, позначену символом «R», в опорні гнізда, потім опустіть його у відповідне положення. Повторіть цю процедуру для обох скляних панелей.

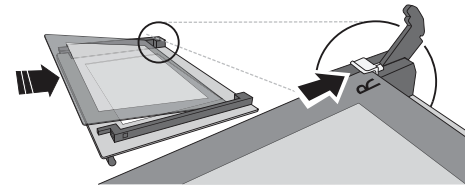

4. Встановіть на місце верхню кромку: Клацання свідчить про правильне встановлення. Перш ніж встановити дверцята, переконайтеся у надійності ущільнення.

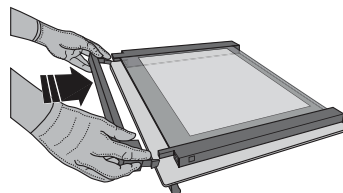

ПОШУК І УСУНЕННЯ НЕСПРАВНОСТЕЙ

Проблема	Можлива причина	Рішення
Духова шафа не працює.	Відключення живлення. Від'єднання від електромережі.	Перевірте, чи є напруга в електромережі, а також чи підключено духову шафу до електромережі. Вимкніть духову шафу і знову увімкніть її, щоб перевірити, зникла несправність чи ні.
На дисплеї відображається літера F і число чи інша літера після неї.	Несправність духової шафи.	Зверніться до найближчого центру післяпродажного обслуговування клієнтів і повідомте їм число, яке відображається після літери F.
На дисплеї відображається повідомлення «Hot» та обрана функція не запускається.	Зависока температура.	Залиште духову шафу охолонути, після чого активуйте функцію. Оберіть іншу функцію.
На дисплеї відображається нечіткий текст, здається, дисплей зламався.	Встановіть іншу мову.	Зверніться до найближчого центра післяпродажного обслуговування клієнтів.

ПРИСТРІЙ БЛОКУВАННЯ ДВЕРЦЯТ*

Якщо встановлено пристрій блокування дверцят, дверцята необхідно закривати руками. Щоб відкрити дверцята за допомогою пристрою блокування (див. мал. 1).

Запобіжний пристрій дверцят можна зняти, виконавши послідовність дій, показану на малюнках (див. мал. 2).

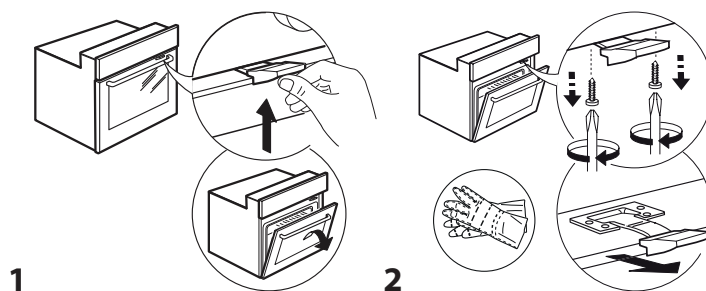

* Доступно лише на деяких моделях



З правилами, стандартною документацією та додатковою інформацією про виріб можна ознайомитися за адресою:

- Відвідайте наш веб-сайт docs.whirlpool.eu
- Використайте QR-код
- Або **зверніться до нашої центру післяпродажного обслуговування клієнтів** (номер телефону зазначено у гарантійному талоні). Звертаючись до центру післяпродажного обслуговування, повідомте коди, зазначені на табличці з паспортними даними виробу.

