



BOSCH



Register your
new device on
MyBosch now and
get free benefits:
[bosch-home.com/
welcome](https://bosch-home.com/welcome)

Пральна машина

WGA14400UA

[uk] Керівництво з експлуатації та
інструкції зі встановлення

**Для отримання додаткової інформації
зверніться до Цифрового посібника користува-
ча.**



Вміст

1 Безпека	4	5.2 Кювета для пральних засобів	18
1.1 Загальні вказівки	4	5.3 Панель управління	19
1.2 Використання за призначенням	4	6 Перед першим використанням	20
1.3 Обмеження кола користувачів	4	6.1 Запуск процесу прання без білизни	20
1.4 Безпечно встановлення	5	7 Дисплей	21
1.5 Безпечна експлуатація	7	8 Кнопки	24
1.6 Безпечно очищення та обслуговування	9	9 Програми	26
2 Як запобігти матеріальних збитків	11	10 Приладдя	30
3 Охорона довкілля й ощадливе користування	12	11 Прання	30
3.1 Утилізація упаковки	12	11.1 Підготовка білизни	30
3.2 Заощадження енергії і ресурсів	12	12 Пральний засіб і засіб для догляду	31
3.3 режим економії електроенергії	13	13 Основні відомості про користування	31
4 Установлення й підключення	13	13.1 Увімкнення приладу	31
4.1 Розпакування приладу	13	13.2 Налаштування програми	31
4.2 Комплект поставки	13	13.3 Коригування налаштувань програми	31
4.3 Вимоги до місця встановлення	14	13.4 Завантаження білизни	31
4.4 Зніміть транспортні кріплення	14	13.5 Вставлення дозатора для рідкого прального засобу ...	31
4.5 Підключення приладу	16	13.6 Використання дозатора для рідкого прального засобу	32
4.6 Вирівнювання приладу	17	13.7 Заливання прального засобу та засобу для догляду	32
4.7 Підключення приладу до електромережі	17	13.8 Запуск програми	33
5 Знайомство	18	13.9 Дозавантаження білизни	33
5.1 прилад	18		

13.10	Переривання програми.....	33
13.11	Виймання білизни	33
13.12	Вимкнення приладу	33
14	Блокув. від дітей	34
14.1	Активація блокування від доступу дітей	34
14.2	Деактивація блокування від доступу дітей.....	34
15	Основні параметри.....	35
15.1	Огляд основних нала- штувань	35
15.2	Зміна основних нала- штувань	36
16	Чищення та догляд	36
16.1	Чищення барабана	36
16.2	Очищення кювети для пральних засобів.....	36
16.3	Прочистіть помпу для прального розчину.....	37
17	Усунення несправностей.....	40
17.1	Екстрене розблокування.....	49
18	Транспортування, зберіга- ння й утилізація.....	49
18.1	Демонтаж приладу.....	49
18.2	Встановлення транспорт- них кріплень	49
18.3	Повторна підготовка при- ладу до роботи.....	49
18.4	Утилізація старих приладів..	50
19	Сервісні центри	50
19.1	Номер виробу (E-Nr.) і заводський номер (FD).....	50
20	Показники споживання	51
21	Технічні характеристики	52



1 Безпека

Дотримуйтеся наступних правил техніки безпеки.

1.1 Загальні вказівки



- Будь ласка, уважно прочитайте цю інструкцію.
- Збережіть інструкцію й інформацію про прилад для пізнішого користування або для наступного власника приладу.
- Не підключайте прилад, якщо його пошкоджено під час транспортування.

1.2 Використання за призначенням

Користуйтеся приладом лише за таких умов:

- для машинного прання придатних до цього текстильних речей, а також призначених для ручного прання вовняних речей згідно з інструкціями з догляду на етикетці.
- з використанням водопровідної води та стандартних мийних і доглядових засобів, придатних для пральних машин.
- у приватних домогосподарствах і в закритих приміщеннях побутового призначення.
- на висоті щонайбільше 4000 м над рівнем моря.

1.3 Обмеження кола користувачів

Діти віком від 8 років, а також особи з обмеженими фізичними, сенсорними або розумовими здібностями чи з браком досвіду та/або знань можуть користуватися цим приладом тільки під наглядом або після отримання вказівок із безпечного користування приладом і після того, як вони усвідомили можливі пов'язані з цим небезпеки.

Дітям заборонено гратися з приладом.

Дітям заборонено чистити й обслуговувати прилад без нагляду дорослих.

Не підпускайте до приладу дітей до 3 років і домашніх тварин.

1.4 Безпечне встановлення

⚠ УВАГА! – Небезпека ураження електричним струмом!

Монтаж, виконаний неналежним чином, може становити небезпеку для користувача.

- ▶ Прилад дозволено підключати до електромережі й експлуатувати лише відповідно до даних, зазначених на заводській таблиці.
 - ▶ Прилад можна підключати до електромережі змінного струму тільки через заземлену розетку, змонтовану згідно з чинними нормами.
 - ▶ Заземлювальний провід електричної системи оселі має бути прокладений згідно з чинними нормами. Установка повинна мати достатньо великий поперечний переріз кабелю.
 - ▶ Забороняється використання приладу в приміщеннях, де електрична мережа не обладнана заземлювальним проводом.
 - ▶ У разі застосування автомата захисного вимикання використовуйте лише тип, маркований цим позначенням .
 - ▶ В жодному разі не підключайте прилад до зовнішнього розподільного пристрою для живлення, наприклад, таймера або пульта дистанційного керування.
 - ▶ Якщо пристрій встановлено, до мережевого штекера мережного кабелю повинен бути забезпечений вільний доступ, або, якщо це неможливо, у стаціонарно змонтованій електричній системі потрібно встановити всеполюсний роз'єднувач відповідно до місцевих технічних умов.
 - ▶ Установлюючи прилад, пильнуйте, щоб не перетиснути й не пошкодити кабель живлення.
- Пошкоджена ізоляція кабелю живлення — джерело небезпеки.
- ▶ Не допускайте контакту кабелю живлення з гарячими частинами приладу чи іншими джерелами тепла.
 - ▶ Не допускайте контакту мережного кабелю з гострими предметами.
 - ▶ Не перегинайте, не перетискайте й не переобладнуйте кабель живлення.

⚠ УВАГА! – Небезпека пожежі!

Застосовувати подовжений кабель живлення й нездолені адаптери небезпечно.

- ▶ Не застосовуйте подовжувачі або багатомісні розетки.
- ▶ Застосовуйте лише адаптери, які дозволив виробник.
- ▶ Якщо шнур живлення є коротким і немає довшого шнура живлення, зверніться до професійної електромайстерні, щоб адаптувати місце монтажу вдома.

⚠ УВАГА! – Небезпека травмування!

Прилад важкий – піднімати його небезпечно для здоров'я.

- ▶ Ніколи не піднімайте прилад самотужки.

Неправильне встановлення цього приладу у пральній машині з сушаркою може призвести до перекидання.

- ▶ Встановлюйте сушильну машину на пральну виключно з комплектом підключення від виробника . Інші методи встановлення заборонені.
- ▶ Не встановлюйте прилад у пральній машині з сушаркою, якщо виробник не надає відповідний комплект підключення.
- ▶ Не встановлюйте прилади різних виробників та різної глибини і ширини у пральній машині з сушаркою.
- ▶ Не встановлюйте пральну машину з сушаркою на підставку, прилади можуть перекинутися.

⚠ УВАГА! – Небезпека удущення!

Діти можуть натягти пакувальні матеріали собі на голову або загорнутися в них і задихнутися.

- ▶ Бережіть пакувальні матеріали від дітей.
- ▶ Не дозволяйте дітям гратися з пакувальним матеріалом.

⚠ УВАГА – Небезпека травмування!

Під час роботи прилад може вібрувати або рухатися.

- ▶ Встановіть прилад на чисту, рівну та міцну поверхню.
- ▶ Вирівняйте прилад за допомогою ніжок та ватерпасу.

Неправильно встановлені шланги та мережні кабелі можуть спричинити відключення.

- ▶ Шланги і мережні кабелі слід розташовувати так, щоб уникнути небезпеки спотикання.

Якщо прилад переміщують за частини, що виступають, наприклад дверцята, деталі можуть відламатися.

- ▶ Не переміщуйте прилад за частини, що виступають.

⚠ УВАГА – Небезпека порізів!

Гострі краї приладу можуть призвести до порізів при торканні.

- ▶ Не торкайтеся гострих країв приладу.
- ▶ При встановленні та транспортуванні приладу використовуйте захисні рукавиці.

1.5 Безпечна експлуатація

⚠ УВАГА! – Небезпека ураження електричним струмом!

Пошкоджений прилад або пошкоджений мережний кабель — джерело небезпеки.

- ▶ Ніколи не користуйтеся пошкодженим приладом.
- ▶ Не тягніть за мережний кабель, щоб від'єднати прилад від мережі. Завжди тягніть тільки за мережний штекер мережного кабелю.
- ▶ Якщо прилад або мережний кабель пошкоджений, негайно від'єднайте мережевий штекер розподільного блока або вимкніть запобіжник у розподільному блоці і закрийте водопровідний кран.
- ▶ Зателефонуйте до сервісного центру. → *Стор. 50*

Рідина, що витекла, може спричинити ураження електричним струмом.

- ▶ Використовуйте прилад лише в закритих приміщеннях.
- ▶ Бережіть прилад від високої температури й вологи.
- ▶ Не можна чистити прилад за допомогою парового або високотискового приладу, а також мити струменем води зі шланга чи лійки.

⚠ УВАГА! – Небезпека шкоди здоров'ю!

Діти можуть зачинитися в приладі й потрапити в небезпечну для життя ситуацію.

- ▶ Не встановлюйте прилад за дверима, які блокують і ускладнюють відчинення дверцят приладу.
- ▶ Виводячи прилад з експлуатації, від'єднайте мережевий штекер мережного кабелю, а потім переріжте мережний кабель та зламайте замок дверцят приладу, щоб дверцята більше не закривалися.

⚠ УВАГА! – Небезпека удушення!

Діти можуть удихнути чи проковтнути дрібні деталі й унаслідок цього задихнутися.

- ▶ Бережіть дрібні деталі від дітей.
- ▶ Не дозволяйте дітям гратися з дрібними деталями.

⚠ УВАГА! – Небезпека отруєння!

Пральні засоби і засоби для догляду можуть призвести до отруєння внаслідок потрапляння всередину організму.

- ▶ В разі ненавмисного проковтування засобу слід звернутися до лікаря.
- ▶ Зберігайте пральні засоби і засоби для догляду в недоступному для дітей місці.

⚠ УВАГА! – Небезпека вибуху!

Якщо білизну було попередньо оброблено м'якими засобами, що містять розчинники, це може призвести до вибуху у приладі.

- ▶ При попередній обробці білизни, ретельно прополощіть її водою перед пранням.

⚠ УВАГА – Небезпека травмування!

Не залізайте та не вставляйте на прилад – кришка приладу може зламатися.

- ▶ Не залізайте та не вставляйте на прилад.

Не сідайте та не опирайтесь на відкриті дверцята приладу, щоб не спричинити його перекидання.

- ▶ Не сідайте та не опирайтесь на відкриті дверцята приладу.

- ▶ Не кладіть сторонні предмети на дверцята приладу. Торкання руками барабана під час його обертання може призвести до травм рук.
- ▶ Зачекайте повної зупинки барабану перш ніж торкатись до нього.

⚠ УВАГА – Небезпека опіку!

Під час прання при високих температурах пральний розчин нагрівається.

- ▶ Не торкайтеся гарячого прального розчину.

⚠ УВАГА – Небезпека хімічного опіку!

При відкриванні кювети для пральних засобів з приладу можуть вилитися засоби для прання і догляду. Контакт з очима або шкірою може викликати подразнення.

- ▶ У разі контакту з пральними засобами та засобами для догляду ретельно промийте очі та шкіру.
- ▶ В разі ненавмисного проковтування засобу слід звернутися до лікаря.
- ▶ Зберігайте пральні засоби і засоби для догляду в недоступному для дітей місці.

1.6 Безпечне очищення та обслуговування

⚠ УВАГА! – Небезпека ураження електричним струмом!

Ремонтні роботи, виконані неналежним чином, можуть становити небезпеку для користувача.

- ▶ Ремонтувати прилад дозволено тільки фахівцям.
- ▶ Для ремонту приладу дозволяється використовувати лише оригінальні запчастини.
- ▶ Щоб уникнути небезпек, у разі пошкодження кабелю живлення цього приладу його заміну має виконувати виробник, сервісний центр або особа з відповідною кваліфікацією.

Рідина, що витекла, може спричинити ураження електричним струмом.

- ▶ Не можна чистити прилад за допомогою парового або високотискового приладу, а також мити струменем води зі шланга чи лійки.

⚠ УВАГА! – Небезпека травмування!

Використання неоригінальних запасних частин та приладдя небезпечно.

- ▶ Використовуйте лише оригінальні запчастини та приладдя виробника.

⚠ УВАГА! – Небезпека отруєння!

Через очисні засоби, що містять розчинники, можуть утворюватися отруйні випари.

- ▶ Не використовуйте миючих засобів, які містять розчинники.

2 Як запобігти матеріальних збитків

УВАГА!

Неправильне використання кондиціонера, прального засобу, засобу для догляду та миючого засобу може погіршити роботу приладу.

- ▶ Дотримуйтеся вказівок виробника щодо дозування.

Перевищення максимальної кількості завантаження вплине на роботу приладу.

- ▶ Дотримуйтеся максимальної кількості завантаження для кожної програми та не перевищуйте її.
→ "Програми", Стор. 26

Прилад під час транспортування захищають транспортні кріплення. Не зняті транспортні кріплення можуть призвести до матеріальних збитків та пошкодження обладнання.

- ▶ Перед вводом в експлуатацію повністю зніміть для зберігання усі транспортні кріплення.
- ▶ Перед кожним транспортуванням повністю встановлюйте усі транспортні кріплення, щоб запобігти пошкодженням.

Неправильне підключення шланга подачі води може призвести до матеріальних збитків.

- ▶ Затягніть нарізні з'єднання на шлангу подачі води вручну.
- ▶ За можливості підключіть шланг подачі води до водопровідного крану безпосередньо, без використання додаткових елементів, таких як перехідники, подовжувачі, клапани тощо.
- ▶ Переконайтеся, що внутрішній діаметр водопровідного крану становить щонайменше 17 мм.

- ▶ Переконайтеся, що довжина різьби на з'єднанні з водопровідним краном становить щонайменше 10 мм.

Занизький або завищений тиск води може порушувати функціонування приладу.

- ▶ Переконайтеся, що тиск води у водопровідній системі становить щонайменше 100 кПа (1 бар) і максимум 1000 кПа (10 бар).
- ▶ Якщо тиск води перевищує задане максимальне значення, між підключенням води і набором шлангів слід встановити редукційний клапан.
- ▶ В жодному разі не підключайте прилад до змішувача безнапірного приладу для нагрівання води.

Змінені або пошкоджені шланги для води можуть призвести до матеріальних збитків і пошкодження приладу.

- ▶ Не затискайте, не перетискайте, не змінюйте і не обрізайте шланги для води.
- ▶ Використовуйте тільки шланги для води, що входять до комплекту приладу, або оригінальні запасні шланги.
- ▶ Не використовуйте шланги для води, що вже були у використанні.

Експлуатація приладу з брудною або занадто гарячою водою може призвести до пошкодження приладу та іншого майна.

- ▶ Експлуатуйте прилад лише з холодною водою з-під крану.

Непридатні засоби для чищення можуть пошкоджувати поверхні приладу.

- ▶ Не застосовуйте гострі чи абразивні засоби для чищення.
- ▶ Не застосовуйте засоби чищення, що мають високий вміст спирту.

- ▶ Не застосовуйте жорсткі або металеві губки.
- ▶ Рекомендується очищувати прилад водою і витирати м'яким вологим рушником.
- ▶ Залишки прального засобу, спрею та інших речовин слід видаляти одразу після контакту з приладом.

3 Охорона довкілля й ощадливе користування

3.1 Утилізація упаковки

Пакувальні матеріали екологічно безпечні і можуть використовуватися повторно.

- ▶ Окремі складники потрібно розсортувати й утилізувати роздільно.

3.2 Заощадження енергії і ресурсів

Якщо ви будете виконувати ці вказівки, прилад споживатиме менше електроенергії і води.

Використовуйте програми з низькими температурами та більшою тривалістю прання, а також дотримуйтеся максимального завантаження.

- ✓ Таким чином споживання енергії та витрата води будуть найефективнішими.

Дозуйте пральний засіб залежно від ступеня забруднення білизни.

- ✓ Для легкого та звичайного ступеня забруднення достатньо меншої кількості прального засобу. Дотримуйтеся рекомендацій щодо дозування від виробника прального засобу.

Зменште температуру прання для білизни з легким і звичайним ступенем забруднення.

- ✓ За низької температури споживається менше електроенергії. Для легкого та звичайного ступеня забруднення доступно нижчих температур, ніж вказано на етикетці з догляду.

Встановіть максимальну частоту віджимання, якщо білизну слід сушити в сушильній машині.

- ✓ Віджата білизна скорочує тривалість програми сушіння і зменшує енерговитрати. При підвищеній частоті віджимання кількість залишкової вологи в білизні зменшується, а гучність шуму збільшується.

Прилад має функцію автоматичного дозування.

- ✓ Автоматичне дозування оптимально регулює споживання води і тривалість програми залежно від типу тканини і кількості завантаження.

3.3 режим економії електроенергії

Якщо протягом тривалого часу не керувати приладом, він автоматично перемикається в режим заощадження.

Режим заощадження електроенергії вимикається при повторному використанні приладу.

4 Установлення й підключення

4.1 Розпакування приладу

УВАГА!

Предмети, що залишилися у барабані, які не передбачені для експлуатації приладу, можуть спричинити матеріальні збитки та пошкодження приладу.

- ▶ Перед використанням вийміть з барабана предмети та приладдя, що постачається в комплекті.
1. Повністю зніміть пакувальний матеріал та захисний корпус з приладу.
→ "Утилізація упаковки", Стор. 12
 2. Перевірте прилад на наявність видимих пошкоджень.
 3. Відчиніть дверцята.
 4. Витягніть приладдя із барабана.
 5. Закрийте дверцята.

4.2 Комплект поставки

Після розпакування перевірте, чи комплект повний і чи не пошкодило якісь частини під час транспортування.

УВАГА!

Робота з не повністю встановленим або несправним приладдям може погіршити роботу приладу або призвести до пошкодження майна та приладу.

- ▶ Не експлуатуйте прилад з не повністю встановленим або несправним приладдям.
- ▶ Перед експлуатацією приладу замініть відповідне приладдя.
→ "Приладдя", Стор. 30

Зауваження: Прилад перевірено на заводі на предмет бездоганного функціонування. Внаслідок цього у приладі можуть бути залишки води. Вони зникнуть після першого прання.

Комплект містить:

- Пральна машина
- Супровідна документація
- Транспортні кріплення
→ "Зніміть транспортні кріплення", Стор. 14
- Заглушки для отворів
- Шланг подачі води
→ "Підключення шланга подачі води", Стор. 16
- Гачок для закріплення шланга для відведення води

4.3 Вимоги до місця встановлення

⚠ УВАГА!

Небезпека ураження електричним струмом!

Прилад має деталі, що знаходяться під напругою. Торкатися цих частин небезпечно.

- ▶ Не використовуйте прилад без кришки.

⚠ УВАГА!

Небезпека травмування!

При роботі на цоколі прилад може перекинутися.

- ▶ Перед початком експлуатації обов'язково закріпіть ніжки приладу на цоколі за допомогою кріпильних пластин → *Стор. 30* від виробника.

УВАГА!

Замерзання залишкової води в приладі може спричинити його пошкодження.

- ▶ Не встановлюйте та не експлуатуйте прилад в неопалюваному приміщенні або просто неба.

Якщо прилад нахилено більш ніж на 40°, залишкова вода з приладу може витекти і спричинити пошкодження майна.

- ▶ Обережно нахильте прилад.
- ▶ Транспортуйте прилад вертикально.

Місце встановлення	Вимоги
Цоколь 	Закріпіть прилад за допомогою кріпильних пластин → <i>Стор. 30</i> .

Місце встановлення	Вимоги
Дерев'яна плита 	Розмістіть прилад на водостійкій дерев'яній плиті (товщиною не менше 30 мм), яка міцно пригвинчена до підлоги.
Кухонний гарнітур 	Прилад можна встановлювати лише під суцільною стільницею, з'єднаною із сусідніми шафами. Потрібна ширина ніші: 60 см.
Біла стіни 	Не закріплюйте шланги та мережний кабель між стіною та приладом.

4.4 Зніміть транспортні кріплення

Під час транспортування прилад захищають транспортні кріплення на зворотному боці.

Зауваження: Зберігайте гвинти транспортних кріплень та втулки для подальшого транспортування. → "*Встановлення транспортних кріплень*", *Стор. 49*

1. Вийміть шланги з кріплень.

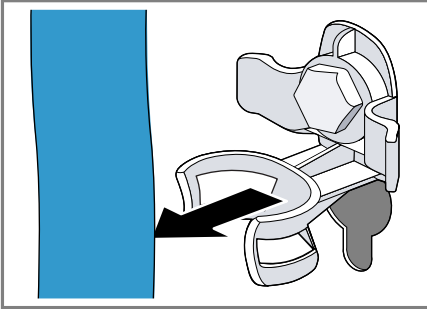

2. Відкрутіть всі гвинти 4 транспортних кріплень за допомогою гайкового ключа SW13 ① і зніміть ②.

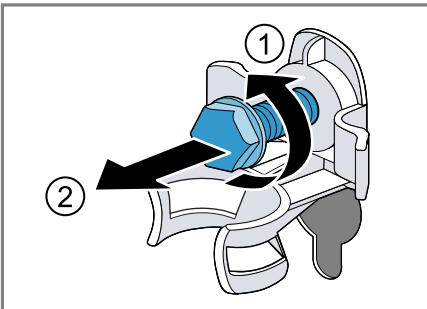

3. Зніміть мережний кабель з тримача.

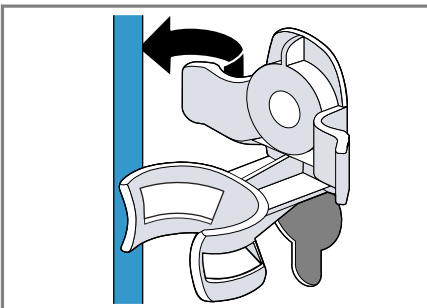

4. Вийміть 4 гільзи.

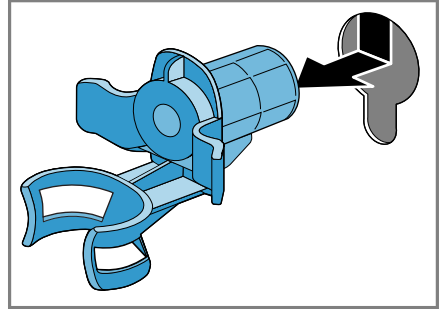

5. Вставте 4 заглушки для отворів.

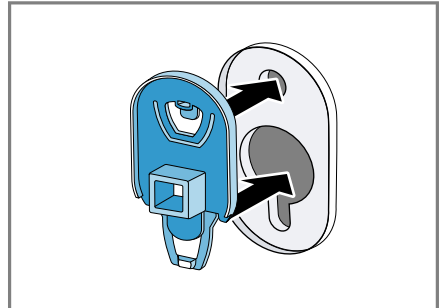

6. Посуньте 4 заглушки для отворів вниз.

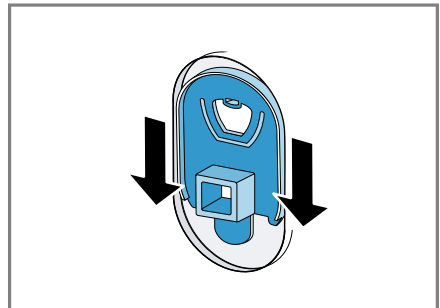

Зауваження: Щоб вставити транспортні кріплення в прилад, виконайте наступні дії в зворотному порядку.

4.5 Підключення приладу

Підключення шланга подачі води

1. Підключіть шланг подачі води до приладу.

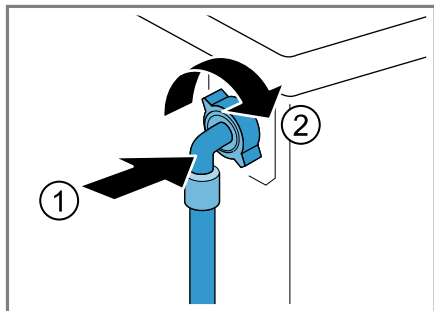

2. Підключіть шланг подачі води до крана (26,4 мм = 3/4").

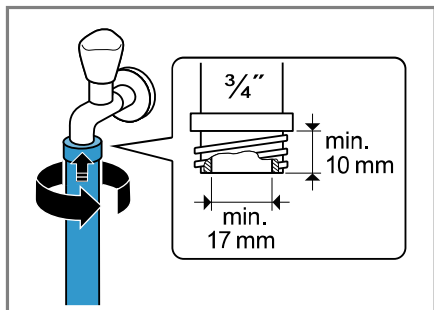

3. Обережно відкрийте кран і впевніться, що місця з'єднання герметичні.

Типи підключення каналізації

Наведена інформація допоможе підключити цей прилад до каналізації.

УВАГА!

При відкачуванні зливний шланг знаходиться під тиском і може від'єднатися від встановленої точки підключення.

- Зафіксуйте зливний шланг, щоб запобігти випадковому від'єднанню.

Зауваження: Зважайте на висоту насоса. Максимальна висота насоса становить 100 см.

Сифон

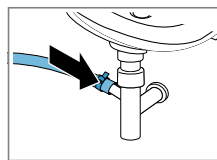

Зафіксуйте точку підключення за допомогою затискача шланга (24-40 мм).

Мийка

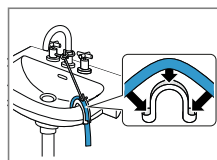

Зафіксуйте та закріпіть зливний шланг гачком для фіксації → Стор. 30.

Пластикова труба з гумовою муфтою і водосток

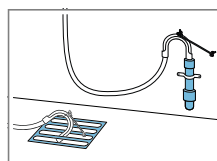

Зафіксуйте та закріпіть зливний шланг гачком для фіксації → Стор. 30.

4.6 Вирівнювання приладу

Щоб зменшити шум і вібрацію та запобігти пересуванню, належним чином вирівняйте прилад.

1. Викрутіть контргайку гайковим ключем SW17 за годинниковою стрілкою.

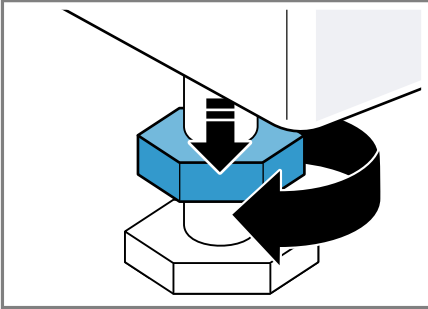

2. Щоб вирівняти прилад, поверніть ніжки приладу. Перевірте вирівнювання за допомогою ватерпаса.

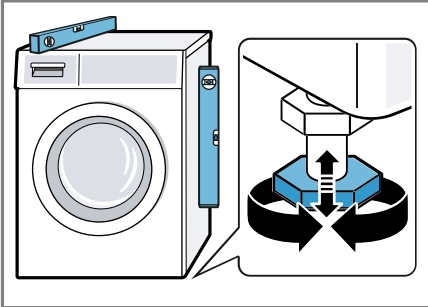

Всі ніжки машини повинні міцно стояти на підлозі.

3. Затягніть контргайки гайковим ключем SW17 вручну до корпусу.

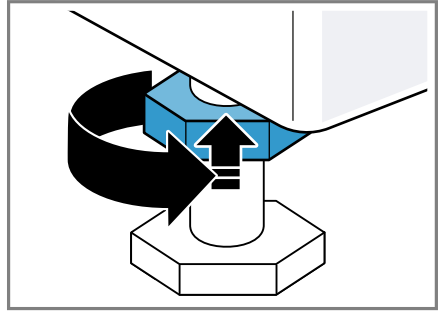

При цьому утримуйте ніжку приладу і не регулюйте її по висоті.

4.7 Підключення приладу до електромережі

Зауваження: Для використання цього приладу електромережа вашої оселі повинна відповідати місцевому законодавству і правилам безпеки, а також має включати диференційний вимикач.

1. Штепсельну вилку кабелю живлення вставте в розетку неподалік від приладу.
Приєднувальні параметри приладу наведено в технічних характеристиках → *Стор.* 52.
2. Перевірте, чи міцно вставлено штекер у розетці.

5 Знайомство

5.1 прилад

Тут можна познайомитися зі складниками приладу.

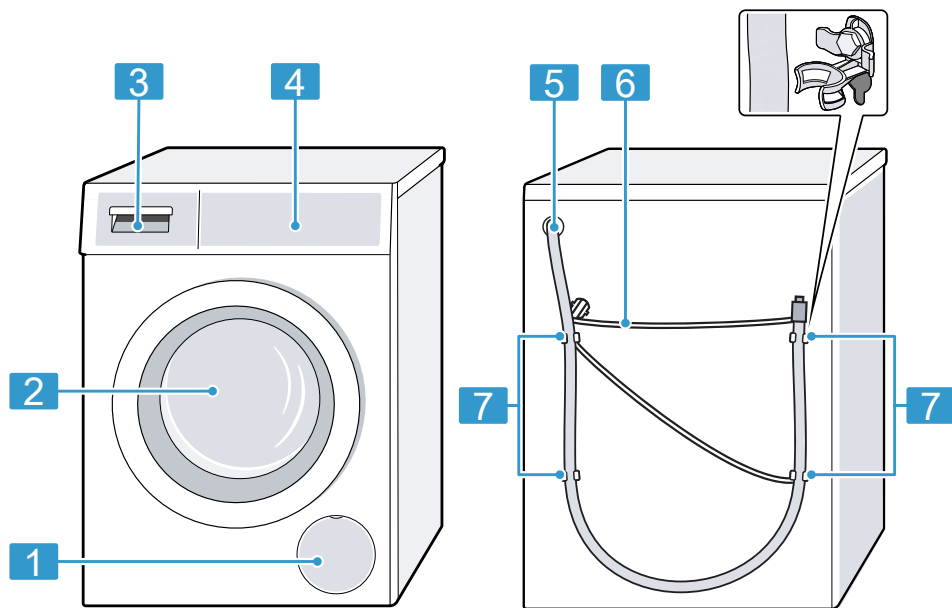

Залежно від типу приладу показані на малюнку окремі деталі можуть відрізнятися, наприклад, кольором і формою.

1 Сервісна кришка помпи для прального розчину
→ *Стор. 37*

2 Дверцята

3 Кювета для пральних засобів → *Стор. 18*

4 Панель управління
→ *Стор. 19*

5 Зливний шланг → *Стор. 16*

6 Мережний кабель
→ *Стор. 17*

7 Транспортні кріплення
→ *Стор. 14*

5.2 Кювета для пральних засобів

Зауваження: Дотримуйтесь інструкцій виробника щодо використання та дозування пральних

засобів та засобів для догляду, а також інформації в описах програм.
→ "Програми", Стор. 26

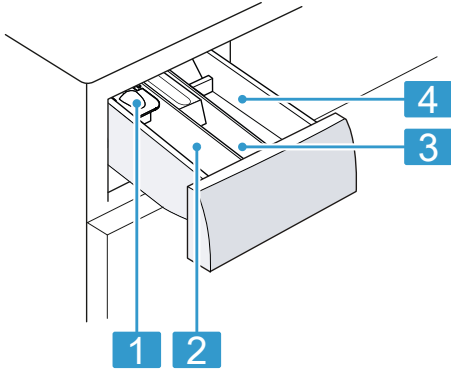

- | | |
|---|--|
| 1 | Дозатор для рідкого прального засобу
→ "Вставлення дозатора для рідкого прального засобу", Стор. 31 |
| 2 | Відділення II: пральний засіб для основного прання |
| 3 | Відділення ⌘: пом'якшувальний засіб |
| 4 | Відділення I: пральний засіб для попереднього прання та замочування |

5.3 Панель управління

За допомогою панелі управління можна налаштувати функції приладу й одержувати інформацію про його робочий стан.

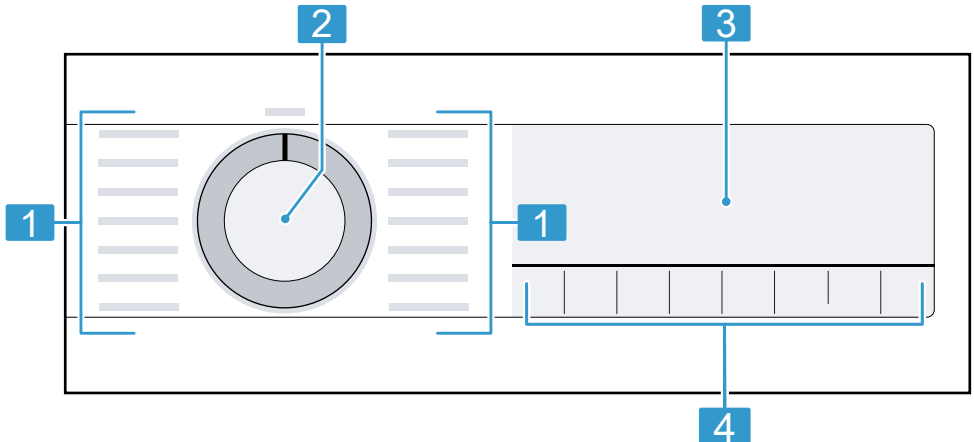

- | | |
|---|---------------------------------|
| 1 | Програми → Стор. 26 |
| 2 | Перемикач програм
→ Стор. 31 |
| 3 | Дисплей |
| 4 | Кнопки |

6 Перед першим використанням

Підготуйте прилад до застосування.

6.1 Запуск процесу прання без білизни

Ваш прилад був ретельно перевірений на заводі перед постачанням. Щоб видалити можливі залишки води після перевірки, першого разу запустіть програму без білизни.

1. Встановіть перемикач програм на  **Очищен. барабана** .
2. Закрийте дверцята.
3. Витягніть кювету для пральних засобів.
4. Заповніть порошковим універсальним пральним засобом з вмістом відбілювача кювету для пральних засобів II.

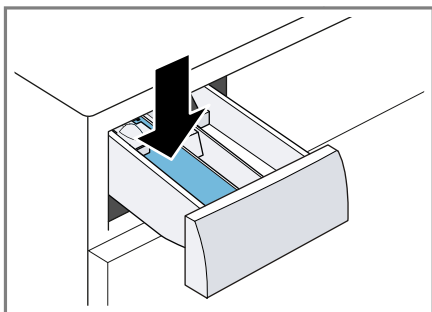









Щоб уникнути утворення піни, для легкого забруднення використовуйте лише половину рекомендованого прального засобу. Не використовуйте засоби для прання вовни або тонкої білизни.

5. Закрийте кювету для пральних засобів.
6. Щоб запустити програму, натисніть  **Старт/Перезав.**

- ✓ На дисплеї відобразиться залишковий час роботи програми.
 - ✓ Дисплей відображає закінчення програми: End.
7. Почніть перше прання або встановіть перемикач програм на **Вимк.**, щоб вимкнути прилад.
→ "Основні відомості про користування", Стор. 31

Індикація	Назва	Більше інформації
—	Старт/Пауза	Старт, переривання або пауза <ul style="list-style-type: none"> ■ світиться: програма запущена і може бути перервана або призупинена. ■ блимає: програму можна запустити або продовжити.
↶	Попереднє прання	Статус програми
☼	Прання	Статус програми
☼	Ополіскування	Статус програми
⊙	Віджимання	Статус програми
End	Завершення програми	Статус програми
☼	Відпарювання	Статус програми
🔒	Блокування від доступу дітей	<ul style="list-style-type: none"> ■ світиться: активоване блокування для захисту дітей. ■ блимає: активоване блокування для захисту дітей, і прилад експлуатувався. → "Деактивація блокування від доступу дітей", Стор. 34
+1 +2 +3	Додатковий цикл ополіскування	Додаткові цикли ополіскування активовані. → "Кнопки", Стор. 25
⏪	Поперед. пр-ня	Попереднє прання активовано. → "Кнопки", Стор. 25
☼	Замочування	Замочування активовано. → "Кнопки", Стор. 25
	Дозавантаження білизни	↶ Попередня обробка ☼ активовано і замочування завершено. Програма зупиняється на 15 хвилин. Протягом 15 хвилин можна дозавантажити білизну. Можливості: <ul style="list-style-type: none"> ■ Дозавантажте білизну і натисніть на ⏪Старт/Перезав, щоб відразу запустити програму. ■ Не дозавантажуйте білизну. Щоб відразу запустити програму, натисніть на ⏪Старт/Перезав. ■ Не дозавантажуйте білизну. Зачекайте 15 хвилин. Програма запускається через 15 хвилин.











¹ Наприклад







Індикація	Назва	Більше інформації
—	Скорочена тривалість програми	Скорочена тривалість програми активована. → "Кнопки", Стор. 24
	Плями від крові	Тип плями активовано.
	Плями від косметики	Тип плями активовано.
	Плями від жиру	Тип плями активовано.
	Плями від чаю	Тип плями активовано.
	Нагадування про очищення барабана	блимає: барабан забруднений. Виконайте програму  Очищен. барабана очищення барабана для очищення і догляду за барабаном і ємністю для прального засобу. → "Чищення барабана", Стор. 36
:	Система контролю напруги	блимає: автоматична система контролю напруги визначає неприпустиме зниження напруги. Виконання програми зупиняється. Зауваження: Програма продовжиться, коли напруга стане допустимою.
.	Система контролю напруги	блимає: програма зупиняється через неприпустиме зниження напруги. Напруга знову стає допустимою, і програма продовжується. Зауваження: Тривалість програми продовжується.
	Дверцята	<ul style="list-style-type: none"> ■ світиться: дверцята заблоковані, їх не можна відчинити. ■ блимає: дверцята зачинено неправильно. ■ вимкнено: дверцята розблоковані, їх можна відчинити.
	Кран	<ul style="list-style-type: none"> ■ Немає тиску води. ■ Тиск води надто низький.
E:35 / -10 ¹	Помилка	Код несправності, індикація несправності, сигнал.

¹ Наприклад

8 Кнопки







Вибір налаштувань програми залежить від обраної програми.

Кнопка	Вибір	Більше інформації
 Старт/Перезав	<ul style="list-style-type: none"> ■ Запуск ■ Перервати ■ Зупинити 	Запуск, переривання або зупинка програми.
 SpeedPerfect	<ul style="list-style-type: none"> ■ Активація ■ Деактивація 	Активуйте або деактивуйте скорочення тривалості програми. Зауваження: Споживання енергії зростає. Це не впливає на результат прання.
 Анті Стейн	Різноманітний вибір	Вибір типу плям. Температура, рух барабана та час замочування коригуються залежно від типу плям.
 Заверш. через	до 24 годин	Встановіть час завершення програми. Тривалість програми вже включена у встановлену кількість годин. Після початку програми відображається тривалість програми.
 Вибір темпер.  	 - 90	Налаштуйте температуру. Налаштована температура у °C.
 К-сть обертів	 - 1400	Коригування частоти віджимання або деактивація віджимання. Налаштована частота віджимання в об/хв. При виборі  вода відводиться, а віджимання відключається. Білизна в барабані залишається вологою.
 3 сек.	<ul style="list-style-type: none"> ■ Активація ■ Деактивація 	→ "Блокув. від дітей", Стор. 34

Кнопка	Вибір	Більше інформації
 Попередня обробка	<ul style="list-style-type: none"> ■  (Попереднє прання) ■  (Замочування) 	<p>При виборі  активується попереднє прання.</p> <p>Попереднє прання для сильно забрудненої білизни.</p> <p>При виборі  активується замочування.</p> <p>Білизна довше залишається у воді перед основним пранням.</p> <p>Для білизни з особливо стійкими забрудненнями.</p> <p>Коли замочування завершилося, лунає сигнал і на дисплеї блимає: .</p> <p>Програма призупиняється, і ви можете дозавантажити білизну протягом 15 хвилин.</p> <p>Можливості:</p> <ul style="list-style-type: none"> ■ Дозавантажте білизну і натисніть на Старт/Перезав, щоб відразу запустити програму. ■ Не дозавантажуйте білизну. Щоб відразу запустити програму, натисніть на Старт/Перезав. ■ Не дозавантажуйте білизну. Зачекайте 15 хвилин. Програма запускається через 15 хвилин.
 Ополіск.+	<ul style="list-style-type: none"> ■ +1 ■ +2 ■ +3 	<p>Активація або деактивація до трьох додаткових циклів ополіскування.</p> <p>Рекомендовано при особливо чутливій шкірі або в місцевостях з дуже м'якою водою.</p>









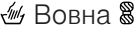

9 Програми



Зауваження: Інструкції з догляду на етикетках білизни надають додаткову інформацію щодо вибору програми.

Програма	Опис	макс. завантаження (кг)
Бавовна 	Прання міцних текстильних виробів із бавовни, льону або змішаних волокон. Також програма із скороченим часом підходить для звичайно забрудненої білизни, якщо активовано  SpeedPerfect. Налаштування програми: <ul style="list-style-type: none"> ■ макс. 90 °C ■ макс. 1400 об/хв 	9,0 5,0 ¹
 Бавовна Еко 	Прання міцних текстильних виробів із бавовни, льону або змішаних волокон. Заощадлива програма. Зауваження: Для заощадження електроенергії фактична температура прання може відрізнятись від встановленої температури прання. Результат прання відповідає законодавчим нормам. Налаштування програми: <ul style="list-style-type: none"> ■ макс. 90 °C ■ макс. 1400 об/хв 	9,0
Синтетика 	Прання текстильних виробів з синтетики або змішаних волокон. Налаштування програми: <ul style="list-style-type: none"> ■ макс. 60 °C ■ макс. 1000 об/хв 	4,0
Зміш. тканини 	Прання текстильних виробів із бавовни, льону, синтетики або змішаних волокон. Підходить для легко забрудненої білизни. Налаштування програми: <ul style="list-style-type: none"> ■ макс. 60 °C ■ макс. 1400 об/хв 	4,0
Делікатне прання/ Шовк 	Прання делікатних текстильних виробів, які можна прати, із шовку, віскози або синтетики. Використовуйте пральний засіб для тонкої білизни або шовку.	2,0

¹  SpeedPerfect актив.





² Прання неможливе

Програма	Опис	макс. завантаження (кг)
	<p>Зауваження: Особливо делікатні текстильні вироби або текстильні вироби з гачками, кільцями чи скобами слід прати у сітці для білизни.</p> <p>Налаштування програми:</p> <ul style="list-style-type: none"> ■ макс. 40 °C ■ макс. 800 об/хв 	
 Вовна 	<p>Прання текстильних виробів, які можна прати руками та в машині, із вовни або з домішками вовни.</p> <p>Щоб уникнути усадки білизни, барабан переміщує текстильні вироби дуже бережно і з тривалими паузами.</p> <p>Використовуйте пральний засіб для вовни.</p> <p>Налаштування програми:</p> <ul style="list-style-type: none"> ■ макс. 40 °C ■ макс. 800 об/хв 	2,0
Ополіскування 	<p>Ополіскування з подальшим віджиманням і відведенням води.</p> <p>Налаштування програми: макс. 1400 об/хв</p>	–
 /  Відж./ Злив	<p>Віджимання і відведення води.</p> <p>Якщо потрібно лише відвести воду, активуйте .</p> <p>Білизна не віджимається.</p> <p>Налаштування програми: макс. 1400 об/хв</p>	–
Антиалерг. 	<p>Прання міцних текстильних виробів із бавовни, льону або змішаних волокон.</p> <p>Підходить для алергіків і для прання білизни з дотриманням підвищених гігієнічних вимог.</p> <p>Зауваження: Коли досягнута встановлена температура, вона залишається постійною протягом усього процесу прання.</p> <p>Налаштування програми:</p> <ul style="list-style-type: none"> ■ макс. 60 °C ■ макс. 1400 об/хв 	6,5
 Сорочки/ Блузи	<p>Прання сорочок і блуз, які не потребують прасування, із бавовни, льону, синтетики або змішаних волокон.</p> <p>Зауваження: Періть сорочки та блузи з шовку і делікатних матеріалів з програмою Делікатне прання/ Шовк .</p>	2,0
¹  SpeedPerfect актив.		
² Прання неможливе		

Програма	Опис	макс. завантаження (кг)
 Відларювання (Easy Ironing Steam Assisted)	<p>Налаштування програми:</p> <ul style="list-style-type: none"> ■ макс. 60 °C ■ макс. 800 об/хв <p>Підходить для сорочок, футболок та подібних текстильних виробів з бавовни, льону та змішаних тканин.</p> <p>Програма для нагрівання та відпарювання сухих текстильних виробів, щоб після закінчення програми їх можна було розвісити та легше прасувати.</p> <p>Максимальне завантаження програми становить п'ять сорочок або п'ять футболок.</p> <p>Активуйте  SpeedPerfect, якщо ви хочете відпарити лише один предмет білизни.</p> <p>Вказівки</p> <ul style="list-style-type: none"> ■ Розвісьте або випрасуйте теплі та відпарені текстильні вироби відразу після закінчення програми. ■ Текстильні вироби не перуться або не очищаються. Не використовуйте пральні засоби або засоби для догляду. ■ Водяна пара гаряча і може пошкодити певні типи тканин або текстильних виробів. Тому програма не підходить для текстильного одягу для вулиці або текстильних виробів із шовку та вовни, наприклад, пуловерів. 	- 2
 Ковдри	<p>Прання подушок, ковдр або виробів, наповнених пухом.</p> <p>Великі вироби періть окремо.</p> <p>Використовуйте пральний засіб для виробів із пуху або тонкої білизни.</p> <p>Дозуйте пральний засіб економно.</p> <p>Не використовуйте кондиціонер.</p> <p>Зауваження: Щоб уникнути надмірного піноутворення, скрутіть білизну перед пранням і видаліть з неї повітря.</p> <p>Налаштування програми:</p> <ul style="list-style-type: none"> ■ макс. 60 °C ■ макс. 1000 об/хв 	2,5

¹  SpeedPerfect актив.

² Прання неможливе

Програма	Опис	макс. завантаження (кг)
 Очищен. барабана	<p>Проведіть заходи з очищення та догляду за барабаном.</p> <p>Застосовуйте цю програму у наступних випадках:</p> <ul style="list-style-type: none"> ■ перед першим використанням ■ при частому пранні за низької температури прання 40 °C і нижче ■ після тривалого періоду простою <p>Використовуйте порошковий пральний засіб, що містить відбілювач. Додавайте пральний засіб, що містить відбілювач, у відділення II для основного прання.</p> <p>→ "Кювета для пральних засобів", Стор. 18</p> <p>Щоб уникнути утворення піни, вдвічі зменшіть кількість прального засобу.</p> <p>Не використовуйте кондиціонер.</p> <p>Не використовуйте засоби для прання вовни, тонкої білизни або рідкі пральні засоби.</p> <p>Зауваження: Якщо ви тривалий час не застосовували програму за температури 60 °C або вище, блимає індикація для нагадування про очищення барабана.</p>	- ²
 /  Супер 15'/30 хв.	<p>Прання текстильних виробів з бавовни, синтетики або змішаних волокон.</p> <p>Коротка програма для легко забрудненої дрібної білизни.</p> <p>Тривалість програми становить приблизно 30 хвилин.</p> <p>Якщо потрібно зменшити тривалість програми до 15 хвилин, активуйте  SpeedPerfect. Максимальне завантаження зменшується до 2,0 кг.</p> <p>Налаштування програми:</p> <ul style="list-style-type: none"> ■ макс. 40 °C ■ макс. 1000 об/хв 	4,0

¹  SpeedPerfect актив.

² Прання неможливе

10 Приладдя

Використовуйте оригінальне приладдя. Воно розроблене для вашого приладу.

Зауваження: Деяке приладдя доступне в інших кольорах. Зв'яжіться

з
→ "Сервісні центри", Стор. 50.

	Використання	Номер за каталогом
Подовжувач шланга подачі води	Подовжувач для шланга подачі холодної води або шланга AquaStop (2,50 м).	WMZ2381
Кріпильні пластини	Підвищують стійкість приладу.	WMZ2200
Гачок	Фіксує зливний шланг.	00655300
Вставка для рідкого прального засобу	Дозує рідкий пральний засіб.	00605740
Підставка	Піднімає прилад, щоб його можна було легко завантажувати і вивантажувати.	WMZ20490

11 Прання

11.1 Підготовка білизни

УВАГА!

Предмети, що залишилися в білизні, можуть пошкодити білизну та барабан.

- ▶ Перед використанням вийміть всі предмети з мішків для білизни.

Зауваження

Підготовуючи білизну до прання, ви дбаєте і про прилад, і про білизну.

- Вичищайте пісок та землю
- Сортуйте білизну за кольором і типом тканини, звертаючи увагу на етикетки по догляду

- Закрийте усі застібки-блискавки, липучки, гачки і кільця
- Зв'язуйте разом паски, текстильні стрічки та шнурки
- Знімайте з гардин підвіски та смужки
- періть дрібну або делікатну білизну в сітці для прання
- Великі і малі речі слід прати разом
- Свіжі плями на білизні слід видаляти негайно
- Білизну з засохлими плямами слід попередньо замочувати і кілька разів повторити цикл прання
- Кладіть білизну до барабану в розкладеному вигляді

12 Пральний засіб і засіб для догляду

Інструкції виробника щодо використання та дозування можна знайти на упаковці.

Вказівки

- рідкі пральні засоби поєднуйте тільки з рідкими пральними засобами невисокої густини
- не змішуйте різні рідкі пральні засоби
- не змішуйте пральний засіб та кондиціонер
- не використовуйте продукти після завершення терміну придатності та надто загустілі засоби
- не використовуйте розчинники, їдкі чи газовиділяючі речовини
- використовуйте барвники обмежено, сіль може пошкодити високоякісну сталь
- не використовуйте відбілювачі у приладі

13 Основні відомості про користування

13.1 Увімкнення приладу

Вимога: Прилад правильно встановлено та підключено.
→ *"Установлення й підключення", Стор. 13*

- ▶ Встановіть перемикач програм на програму.

13.2 Налаштування програми

1. Поверніть перемикач програм та встановіть на потрібну програму.
→ *"Програми", Стор. 26*

2. При бажанні коригуйте налаштування програми.
→ *"Коригування налаштувань програми", Стор. 31*

13.3 Коригування налаштувань програми

Вимога: Програму встановлено.
→ *"Налаштування програми", Стор. 31*

- ▶ Скоригуйте налаштування програми.
→ *"Кнопки", Стор. 24*

Зауваження: Налаштування програми не зберігаються для програми тривало.

13.4 Завантаження білизни

Зауваження: Щоб запобігти зминанню тканини, дотримуйтеся максимального завантаження для програми.
→ *"Програми", Стор. 26*

Вимоги

- Білизна підготована та відсортована.
→ *"Грання", Стор. 30*
 - Барабан порожній.
1. Відчиніть дверцята.
 2. Покладіть білизна до барабана.
 3. Закрийте дверцята.
Переконайтеся, що білизна не затиснута дверцятами.

13.5 Вставлення дозатора для рідкого прального засобу

Якщо ви замовили дозатор в якості приладдя, потрібно його встановити.

1. Витягніть кювету для прального засобу.

uk користування

2. Натисніть на вставку та витягніть кювету для пральних засобів.

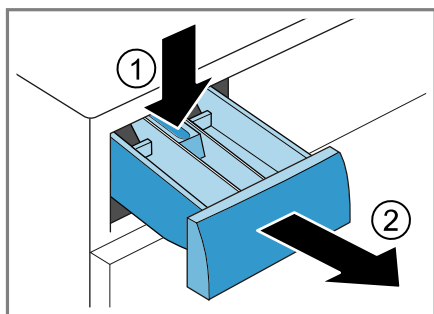

3. Вставте дозатор.

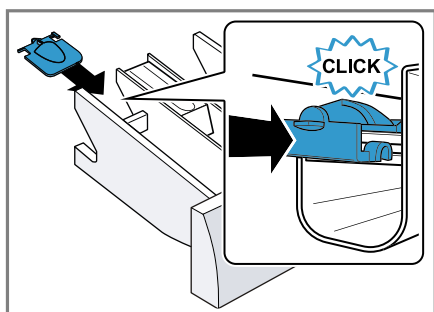

4. Вставте кювету для пральних засобів.

13.6 Використання дозатора для рідкого прального засобу

Для дозування рідкого прального засобу можна використовувати дозатор у кюветі для пральних засобів.

1. Витягніть кювету для пральних засобів.

2. Посуньте дозатор вперед.

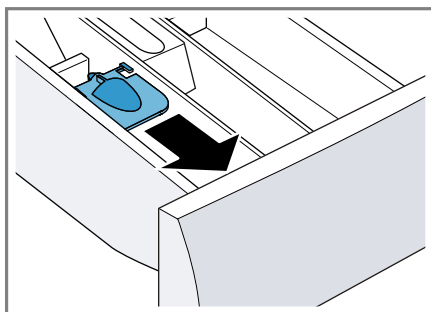

3. Посуньте дозатор вниз і зафіксуйте.

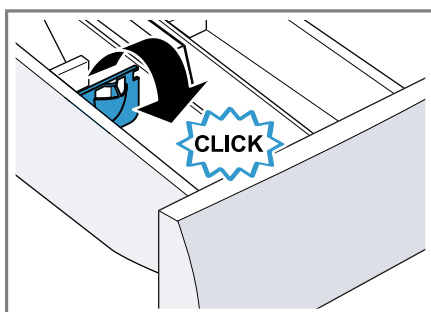

4. Вставте кювету для пральних засобів.

13.7 Заливання прального засобу та засобу для догляду

Вказівки

- Не застосовуйте дозатор для рідкого прального засобу з гелеподібними пральними засобами, пральним порошком, активованим попереднім пранням або програмою «Час до завершення».
- Дотримуйтеся вказівок розділу Пральний засіб і кондиціонер → *Стр.* 31

1. Витягніть кювету для пральних засобів.

2. Налийте пральний засіб.
→ "Кювета для пральних засобів", Стор. 18
3. При бажанні заповніть засіб для догляду.
4. Закрийте кювету для пральних засобів.

13.8 Запуск програми

Вимога: Програму встановлено.
→ "Налаштування програми", Стор. 31

- ▶ Натисніть **▷|||Старт/Перезав.**
- ✓ Барабан обертається і відбувається розпізнавання завантаження, яке може тривати до 2 хвилин, а потім подається вода.
- ✓ На дисплеї відображається тривалість програми або час завершення програми.
- ✓ Дисплей відображає закінчення програми: End.

13.9 Дозавантаження білизни

Після початку програми ви можете в залежності від статусу програми виймати або додавати білизну.

1. Натисніть **▷|||Старт/Перезав.**

Прилад призупиняє роботу.

Зауваження: Якщо ви хочете додати білизну, дотримуйтесь інструкцій на дисплеї.

→ "Дисплей", Стор. 23

2. Відчиніть дверцята.
3. Дозавантажте або вийміть білизну.
4. Закрийте дверцята.
5. Натисніть **▷|||Старт/Перезав.**

13.10 Переривання програми

1. Натисніть **▷|||Старт/Перезав.**

2. Відчиніть дверцята.

При високій температурі і високому рівні води дверцята залишаються заблокованими з міркувань безпеки.

- При високій температурі запусить програму **Ополіскування** .
- При високому рівні води запусить програму **Відж.** або встановіть відповідну програму для відведення води.
→ "Програми", Стор. 26

3. Вийміть білизну.
→ "Виймання білизни", Стор. 33

13.11 Виймання білизни

1. Відчиніть дверцята.
2. Витягніть білизну із барабану.

13.12 Вимкнення приладу

1. Встановіть перемикач програм на **Вимк.**
2. Закрийте водопровідний кран.
3. Протріть гумову манжету і видаліть сторонні предмети.

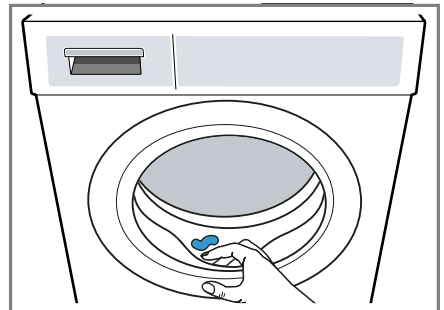



4. Залиште дверцята приладу і кювету для пральних засобів відкритими, щоб рештки води висохли.

14 Блокув. від дітей



Зabloкуйте прилад від випадкового спрацьовування елементів управління.

14.1 Активація блокування від доступу дітей

- ▶ Натискайте на обидві кнопки 
3 сек. при бл. 3 секунди.
- ✓ На дисплеї відображається .
- ✓ Елементи управління заблоковані.
- ✓ Блокування від доступу дітей залишається активованим навіть після вимкнення приладу та при збої постачання струму.

14.2 Деактивація блокування від доступу дітей

Вимога: Щоб деактивувати функцію «Блокування від доступу дітей», прилад має бути увімкнений.

- ▶ Натискайте на обидві кнопки 
3 сек. бл. 3 секунд.
- ✓ На дисплеї згасне .

15 Основні параметри

Ви можете встановити основні установки вашого приладу відповідно до власних потреб.

15.1 Огляд основних налаштувань

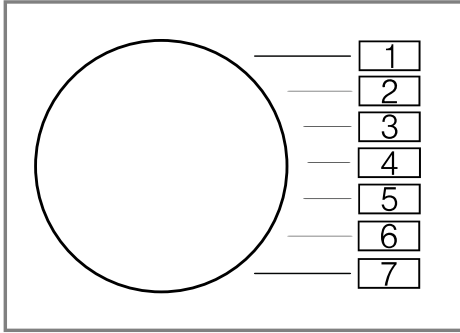

Основний параметр	Позиція програми	Параметр	Опис
Сигнал завершення	2	0 (вимк.) 1 (тихий) 2 (середній) 3 (гучний) 4 (дуже гучний)	Налаштуйте гучність сигналу після завершення програми.
Сигнал кнопок	3	0 (вимк.) 1 (тихий) 2 (середній) 3 (гучний) 4 (дуже гучний)	Налаштуйте гучність сигналу під час вибору кнопок.
Нагадування про очищення барабана	4	On (Увімк.) OFF (Вимк.)	Активація або деактивація нагадування про очищення барабана.

15.2 Зміна основних налаштувань

1. Налаштуйте перемикач програм на положення 1.



2. Натисніть на **⊞К-сть обертів** і одночасно встановіть перемикач програм в положення 2.
- ✓ На дисплеї відображається поточний параметр.
3. Налаштуйте перемикач програм у потрібне положення.
→ "Огляд основних налаштувань", Стор. 35
4. Щоб змінити параметр, натисніть **⊞Заверш. через**.
5. Для збереження змін вимкніть прилад.

16 Чищення та догляд

Щоб прилад працював довго, слід ретельно чистити його й доглядати за ним.

16.1 Чищення барабана

⚠ УВАГА

Небезпека травмування!

Постійне прання за низької температури та недостатня вентиляція приладу можуть пошкодити барабан та призвести до травм.

- ▶ Регулярно запускайте програму очищення барабана або періть за температури не менше 60°C.
- ▶ Після кожного використання залишайте прилад висохнути, відкривши дверцята та кювету для пральних засобів.
- ▶ Виконайте програму **⊞ Очищен. барабана** без білизни з порошковим пральним засобом, що містить відбілювач.

16.2 Очищення кювети для пральних засобів

1. Витягніть кювету для пральних засобів.
2. Натисніть на вставку та вийміть кювету для пральних засобів.

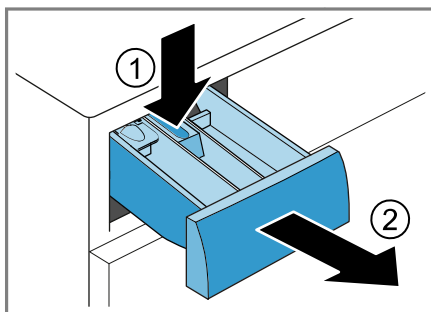

3. Висуньте вставку знизу вгору.

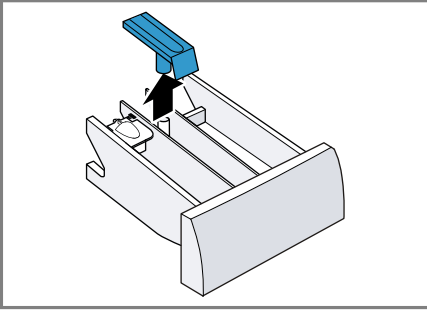

4. Прочистіть кювету для пральних засобів та вставку водою і щіткою й висушіть.

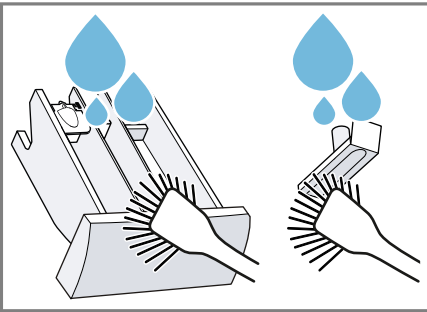

5. Вставте і зафіксуйте вставку.

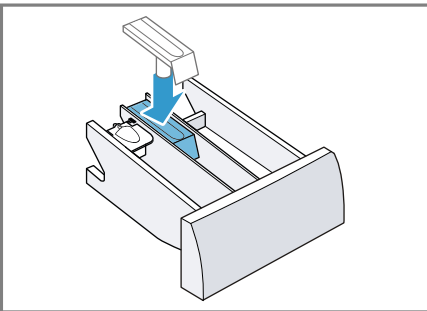

6. Очистіть отвір для кювети для пральних засобів.



7. Закрийте кювету для пральних засобів.

16.3 Прочистіть помпу для прального розчину

Регулярно, не рідше одного разу на рік, а також у разі виникнення несправностей, наприклад, при засміченні або утворенні шуму, очистіть насос для прального розчину.

Спорожнення помпи для прального розчину

1. Закрийте водопровідний кран.
2. Вимкніть прилад.
→ "Вимкнення приладу", Стор. 33
3. Від'єднайте штепсельну вилку приладу від мережі живлення.
4. Відкрийте та зніміть сервісну кришку.

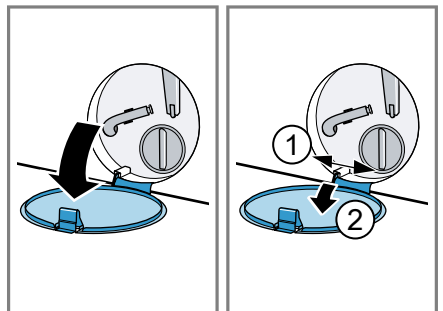

5. Поставте під отвір ємність достатнього розміру.

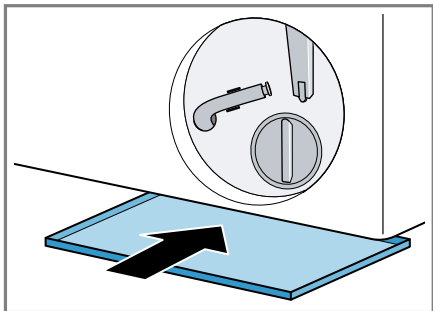

6. Вийміть шланг для відведення води із кріплення.

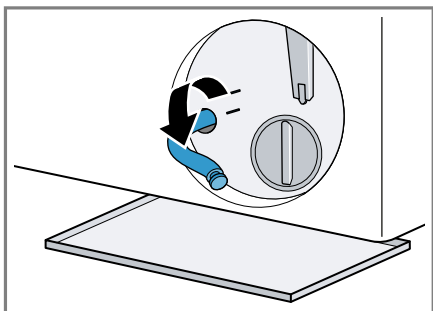

7. **⚠ УВАГА - Небезпека опіку!**

Під час прання при високих температурах пральний розчин нагрівається.

- Не торкайтеся гарячого прального розчину.

Щоб злити пральний розчин у ємність, зніміть кришку.

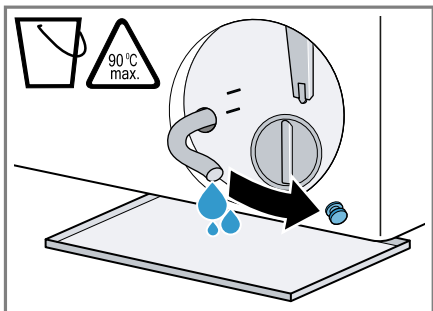

8. Притисніть кришку.

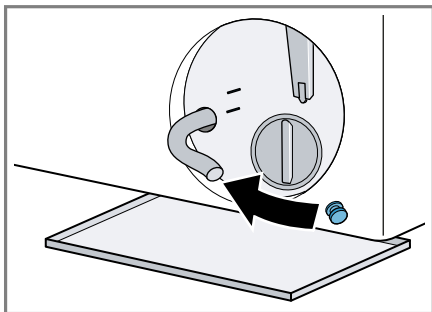

9. Затисніть шланг для відведення води у кріпленні.

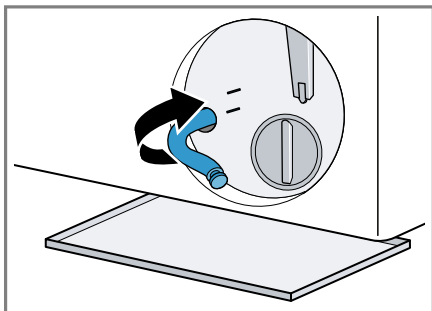

Прочистіть помпу для прального розчину

Вимога: Помпа для прального розчину порожня. → Стор. 37

1. Оскільки у помпі для прального розчину все ще може залишитися вода, обережно викрутіть кришку помпи.
 - Інтенсивні забруднення можуть призвести до застрягання патрона фільтра в корпусі насоса. Видаліть забруднення і витягніть патрон фільтра.

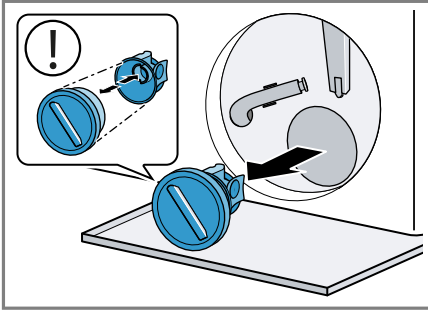

2. Очистіть помпу всередині, різьбу кришки і корпус помпи.

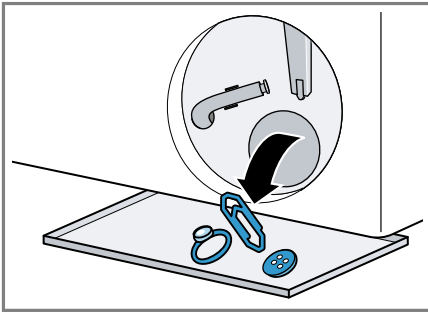

Кришка насоса складається з двох деталей, які можна розібрати під час очищення.

3. Вставте кришку помпи.
 - Переконайтеся, що деталі кришки насоса правильно встановлені.

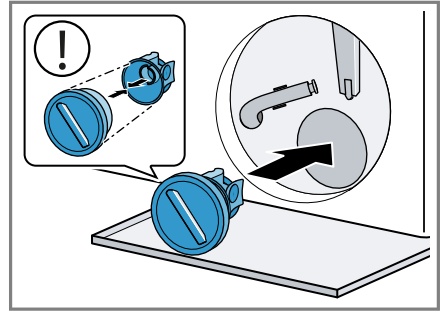

4. Закрутіть кришку помпи до упору.

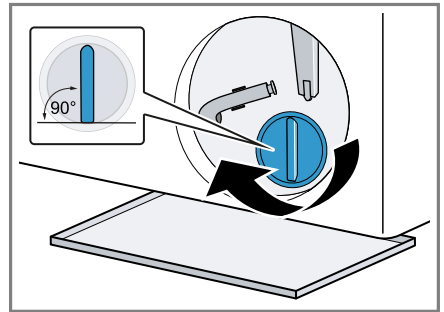

Ручка кришки помпи повинна знаходитися у вертикальному положенні.

5. Вставте сервісну кришку і закрийте.

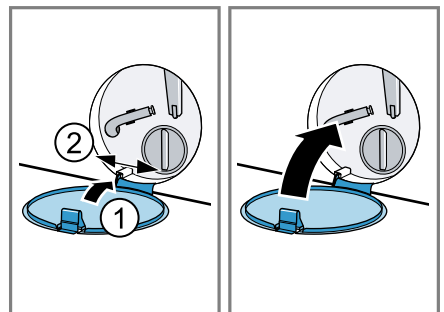

17 Усунення несправностей

Незначні несправності приладу можна усувати власноруч. Перш ніж звертатися до сервісної служби, скористайтеся відомостями про усунення несправностей. Так можна уникнути зайвих витрат.

УВАГА!

Небезпека ураження електричним струмом!

Ремонтні роботи, виконані неналежним чином, можуть становити небезпеку для користувача.

- ▶ Ремонтувати прилад дозволено тільки фахівцям.
- ▶ Для ремонту приладу дозволяється використовувати лише оригінальні запчастини.
- ▶ Щоб уникнути небезпек, у разі пошкодження кабелю живлення цього приладу його заміну має виконувати виробник, сервісний центр або особа з відповідною кваліфікацією.

Несправність	Причина та усунення несправностей
Дисплей згасає і блимає  Старт/Перезав.	Активний режим заощадження енергії . <ul style="list-style-type: none"> ▶ Натисніть на будь-яку кнопку. ✓ Дисплей знову засвітиться.
"E:30 / -80"	Зливна труба або зливний шланг засмічений. <ul style="list-style-type: none"> ▶ Очистіть зливну трубу і зливний шланг.
	Зливна труба або зливний шланг перекручені або засмічені. <ul style="list-style-type: none"> ▶ Переконайтеся, що зливна труба та зливний шланг не перегнуті і не затиснуті.
	Зливний шланг підключений занадто високо. <ul style="list-style-type: none"> ▶ Встановіть зливний шланг на висоті максимум 1 м.
	На зливному шлангу встановлений недопустимий подовжувач. <ul style="list-style-type: none"> ▶ Зніміть недопустимі подовжувачі зі зливного шланга. → "Підключення приладу", Стор. 16
	Помпа для прального розчину засмітилась. <ul style="list-style-type: none"> ▶ → "Прочистіть помпу для прального розчину", Стор. 37
	Кришка насоса встановлена неправильно. <ul style="list-style-type: none"> ▶ Правильно встановіть кришку насоса.
	Кришка насоса не вкручена повністю.

Несправність	Причина та усунення несправностей
"E:30 / -80"	<ul style="list-style-type: none"> ▶ Переконайтеся, що кришка насоса прикручена до приладу до упору. Ручка кришки насоса повинна знаходитися у вертикальному положенні. <hr/> <p>Кількість прального засобу надто висока.</p> <ul style="list-style-type: none"> ▶ Невідкладна дія: змішайте одну столову ложку кондиціонера з 0,5 л води та додайте суміш у ліве відділення (не підходить для верхнього, спортивного одягу й текстильних виробів із пуху). ▶ Зменшіть кількість прального засобу під час наступного прання з подібним завантаженням.
"E:60 / -2B"	<p>Система контролю дисбалансу припинила віджимання через нерівномірний розподіл білизни в машині.</p> <ul style="list-style-type: none"> ▶ Розподіліть білизну в барабані. <p>Зауваження: За можливості завантажуйте в барабан разом малі та великі речі. Речі різної величини краще розподіляються під час віджимання.</p>
"E:30 / -10" і/або 	<p>Недостатній тиск води. Усунути це неможливо.</p> <hr/> <p>Фільтри на лінії подачі води засмічені.</p> <ul style="list-style-type: none"> ▶ Очистіть фільтри на лінії подачі води. <hr/> <p>Водопровідний кран закритий.</p> <ul style="list-style-type: none"> ▶ Відкрийте водопровідний кран. <hr/> <p>Шланг подачі води перегнутий або затиснутий.</p> <ul style="list-style-type: none"> ▶ Переконайтеся, що шланг подачі води не перегнутий і не затиснутий. <hr/> <p>Несправна система вимірювання рівня води.</p> <p>Зауваження: Прилад починає процес відведення води з індикацією про несправність.</p> <ol style="list-style-type: none"> 1. Зачекайте близько 5 хвилин, поки процес відведення води завершиться. 2. Щоб скинути індикацію про несправність, вимкніть прилад. 3. Знову увімкніть прилад. 4. Якщо індикація про несправність відобразиться на дисплеї знову, зверніться до сервісної служби. → "Сервісні центри", Стор. 50

Несправність	Причина та усунення несправностей
Блимає ⚡.	<p>Система контролю напруги визначає неприпустиме зниження напруги.</p> <ul style="list-style-type: none"> ▶ Усунути це неможливо. <p>Зауваження: Коли електроживлення стабілізується, програма продовжить працювати у звичайному режимі.</p> <p>Недостатня напруга може збільшити тривалість програми.</p> <p>Усунути це неможливо.</p>
Світиться ⚡.	<p>Зависока температура.</p> <ul style="list-style-type: none"> ▶ Зачекайте, поки температура трохи знизиться. ▶ → "Переривання програми", Стор. 33 <p>Рівень води занадто високий.</p> <ul style="list-style-type: none"> ▶ Виберіть відповідну програму для відведення води. → "Програми", Стор. 26
Блимає ⚡.	<p>Дверцята не закриті.</p> <ul style="list-style-type: none"> ▶ Закрийте дверцята. <p>Білизна затиснута дверцятами.</p> <ul style="list-style-type: none"> ▶ Вийміть затиснуту білизну.
"E:30/-20"	<p>Кількість прального засобу надто висока.</p> <ul style="list-style-type: none"> ▶ Зменшіть кількість прального засобу під час наступного прання з подібним завантаженням. <p>Заливається додаткова вода.</p> <ul style="list-style-type: none"> ▶ Під час роботи приладу не заливайте в нього додаткової води. <p>Несправний електромагнітний клапан.</p> <ul style="list-style-type: none"> ▶ Зателефонуйте до сервісної служби. → "Сервісні центри", Стор. 50
Усі інші коди несправностей.	<p>Несправність у роботі</p> <ul style="list-style-type: none"> ▶ Зателефонуйте до сервісної служби. → "Сервісні центри", Стор. 50
Прилад не працює.	<p>Не вставлений штекер мережного кабелю .</p> <ul style="list-style-type: none"> ▶ Підключіть прилад до електромережі. <p>Спрацював запобіжник у розподільному блоці.</p> <ul style="list-style-type: none"> ▶ Перевірте запобіжник на електричному щиті. <p>Зник струм.</p> <ul style="list-style-type: none"> ▶ Перевірте, чи працює освітлення й інші прилади в приміщенні.

Несправність	Причина та усунення несправностей
Програма не запускається.	<p>▷ Старт/Перезав не натиснуто.</p> <p>▷ Натисніть Старт/Перезав.</p> <hr/> <p>Дверцята не закриті.</p> <p>▷ Закрийте дверцята.</p> <hr/> <p>Активовано функцію «Захист від доступу дітей».</p> <p>▷ Вимкніть блокування від доступу дітей. → "Деактивація блокування від доступу дітей", Стор. 34</p> <hr/> <p>Активовано Заверш. через.</p> <p>▷ Перевірте, чи активовано Заверш. через. → "Кнопки", Стор. 24</p> <hr/> <p>Білизна затиснута дверцятами.</p> <p>▷ Вийміть затиснуту білизну.</p>
Дверцята не відкриваються.	<p>Зависока температура.</p> <p>▷ Зачекайте, поки температура трохи знизиться.</p> <p>▷ Перервати програму. → "Переривання програми", Стор. 33</p> <hr/> <p>Рівень води занадто високий.</p> <p>▷ Виберіть відповідну програму для відведення води. → "Програми", Стор. 26</p> <hr/> <p>Збій електроживлення.</p> <p>▷ Відкрийте дверцята за допомогою екстреного розблокування. → "Екстрене розблокування", Стор. 49</p>
Пральний розчин не відводиться.	<p>Зливна труба або зливний шланг засмічений.</p> <p>▷ Очистіть зливну трубу і зливний шланг.</p> <hr/> <p>Зливна труба або зливний шланг перекручені або засмічені.</p> <p>▷ Переконайтеся, що зливна труба та зливний шланг не перегнуті і не затиснуті.</p> <hr/> <p>Помпа для прального розчину засмітилась.</p> <p>▷ → "Прочистіть помпу для прального розчину", Стор. 37</p> <hr/> <p>Зливний шланг підключений занадто високо.</p> <p>▷ Встановіть зливний шланг на висоті максимум 1 м.</p> <hr/> <p>Кришка насоса встановлена неправильно.</p> <p>▷ Правильно встановіть кришку насоса.</p>

Несправність	Причина та усунення несправностей
Пральний розчин не відводиться.	<p>Кількість прального засобу надто висока.</p> <ul style="list-style-type: none"> ▶ Невідкладна дія: змішайте одну столову ложку кондиціонера з 0,5 л води та додайте суміш у ліве відділення (не підходить для верхнього, спортивного одягу й текстильних виробів із пуху). ▶ Зменшіть кількість прального засобу під час наступного прання з подібним завантаженням. <p>На зливному шлангу встановлений недопустимий подовжувач.</p> <ul style="list-style-type: none"> ▶ Зніміть недопустимі подовжувачі зі зливного шланга. <p>→ "Підключення приладу", Стор. 16</p>
Вода не надходить. Пральний засіб не замивається.	<p>▶ Старт/Перезав не натиснуто.</p> <ul style="list-style-type: none"> ▶ Натисніть Старт/Перезав. <p>Фільтри на лінії подачі води засмічені.</p> <ul style="list-style-type: none"> ▶ Очистіть фільтри на лінії подачі води. <p>Водопровідний кран закритий.</p> <ul style="list-style-type: none"> ▶ Відкрийте водопровідний кран. <p>Шланг подачі води перегнутий або затиснутий.</p> <ul style="list-style-type: none"> ▶ Переконайтеся, що шланг подачі води не перегнутий і не затиснутий.
Віджимання починається кілька разів.	<p>Система контролю дисбалансу намагається усунути дисбаланс кількарразовим розподілом білизни.</p> <ul style="list-style-type: none"> ▶ Не є несправністю - жодні дії не потрібні. <p>Зауваження: За можливості завантажуйте в барабан разом малі та великі речі. Речі різної величини краще розподіляються під час віджимання.</p>
Тривалість програми змінюється під час процесу прання.	<p>Перебіг програми електронно оптимізується. Це може призвести до зміни тривалості програми.</p> <ul style="list-style-type: none"> ▶ Не є несправністю - жодні дії не потрібні. <p>Система контролю дисбалансу намагається усунути дисбаланс кількарразовим розподілом білизни.</p> <ul style="list-style-type: none"> ▶ Не є несправністю - жодні дії не потрібні. <p>Зауваження: За можливості завантажуйте в барабан разом малі та великі речі. Речі різної величини краще розподіляються під час віджимання.</p>

Несправність	Причина та усунення несправностей
Тривалість програми змінюється під час процесу прання.	Система контролю піни вмикає полоскання, якщо піни занадто багато. ▶ Не є несправністю - жодні дії не потрібні.
В барабані не видно води.	Вода знаходиться нижче видимої області. ▶ Не є несправністю - жодні дії не потрібні. ▶ Під час роботи приладу не заливайте в нього додаткової води.
Поштовхи барабана після початку програми.	Причиною є перевірка внутрішнього двигуна. ▶ Не є несправністю - жодні дії не потрібні.
У камері ☼ знаходиться залишкова вода.	Вставка камери ☼ засмічена. ▶ → "Очищення кювети для пральних засобів", Стор. 36
Вібрації і рух приладу під час віджимання.	Прилад вирівняний неправильно. ▶ → "Вирівнювання приладу", Стор. 17
	Ніжки приладу не зафіксовані. ▶ Зафіксуйте ніжки приладу. → "Вирівнювання приладу", Стор. 17
	Не зняті транспортні кріплення. ▶ → "Зніміть транспортні кріплення", Стор. 14.
Барабан обертається, вода не надходить.	Розпізнавання завантаження активне. ▶ Не є несправністю, жодні дії не потрібні. Зауваження: Розпізнавання завантаження може тривати до 2 хвилин.
Інтенсивне утворення піни.	Кількість прального засобу надто висока. ▶ Невідкладна дія: змішайте одну столову ложку кондиціонера з 0,5 л води та додайте суміш у ліве відділення (не підходить для верхнього, спортивного одягу й текстильних виробів із пуху). ▶ Зменшіть кількість прального засобу під час наступного прання з подібним завантаженням.
Не досягається висока частота віджимання.	Встановлена занадто низька частота віджимання. ▶ Під час наступного прання встановіть більшу частоту віджимання. Система контролю дисбалансу намагається усунути дисбаланс шляхом зниження частоти віджимання. ▶ Розподіліть білизну в барабані. Зауваження: За можливості завантажуйте в барабан разом малі та великі речі. Речі різної величини краще розподіляються під час віджимання.

Несправність	Причина та усунення несправностей
Не досягається висока частота віджимання.	▶ Запустіть програму Відж..
Програма «Віджимання» не запускається.	<p>Зливна труба або зливний шланг засмічений.</p> <p>▶ Очистіть зливну трубу і зливний шланг.</p> <p>Зливна труба або зливний шланг перекручені або засмічені.</p> <p>▶ Переконайтеся, що зливна труба та зливний шланг не перегнуті і не затиснуті.</p>
	<p>Система контролю дисбалансу припинила віджимання через нерівномірний розподіл білизни в машині.</p> <p>▶ Розподіліть білизну в барабані.</p> <p>Зауваження: За можливості завантажуйте в барабан разом малі та великі речі. Речі різної величини краще розподіляються під час віджимання.</p> <p>▶ Запустіть програму Відж..</p>
Гучний шум шипіння.	<p>Вода під тиском подається в кювету для пральних засобів.</p> <p>▶ Не є несправністю - звичайний робочий звук.</p>
Гучні звуки під час віджимання.	<p>Прилад вирівняний неправильно.</p> <p>▶ → "Вирівнювання приладу", Стор. 17</p> <p>Ніжки приладу не зафіксовані.</p> <p>▶ Зафіксуйте ніжки приладу. → "Вирівнювання приладу", Стор. 17</p> <p>Не зняті транспортні кріплення.</p> <p>▶ → "Зніміть транспортні кріплення", Стор. 14.</p>
Шум і гуркіт у pompі для прального розчину.	<p>У pompу для прального розчину потрапив сторонній предмет.</p> <p>▶ → "Прочистіть pompу для прального розчину", Стор. 37</p>
Гучний ритмічний звук всмоктування.	<p>Pомпа для прального розчину активна, відводиться пральний розчин.</p> <p>▶ Не є несправністю - звичайний робочий звук.</p>
Зминання тканин.	<p>Частота віджимання занадто висока.</p> <p>▶ Під час наступного прання встановіть нижчу частоту віджимання.</p> <p>Кількість завантаження занадто висока.</p> <p>▶ Під час наступного прання зменшіть кількість завантаження.</p>

Несправність	Причина та усунення несправностей
Змінання тканин.	Встановлена невідповідна програма для цього типу тканини. ▶ Виберіть для текстильного виробу відповідну програму.
Пральний засіб або кондиціонер витікає з манжети і збирається на дверцятах або у складці манжети.	Забагато прального засобу/кондиціонера у кюветі для пральних засобів. ▶ При дозуванні рідкого прального засобу і кондиціонера слід дотримуватися позначки на кюветі для пральних засобів і не перевищувати її.
Незадовільний результат віджимання. Білизна занадто мокра/волога.	Встановлена занадто низька частота віджимання. ▶ Під час наступного прання встановіть більшу частоту віджимання. ▶ Запустіть програму Відж..
	Зливна труба або зливний шланг засмічений. ▶ Очистіть зливну трубу і зливний шланг.
	Зливна труба або зливний шланг перекручені або засмічені. ▶ Переконайтеся, що зливна труба та зливний шланг не перегнуті і не затиснуті.
	Система контролю дисбалансу припинила віджимання через нерівномірний розподіл білизни в машині. ▶ Розподіліть білизну в барабані.
	Зауваження: За можливості завантажуйте в барабан разом малі та великі речі. Речі різної величини краще розподіляються під час віджимання. ▶ Запустіть програму Відж..
	Система контролю дисбалансу намагається усунути дисбаланс шляхом зниження частоти віджимання. ▶ Розподіліть білизну в барабані.
	Зауваження: За можливості завантажуйте в барабан разом малі та великі речі. Речі різної величини краще розподіляються під час віджимання. ▶ Запустіть програму Відж..
Залишки прального засобу на вологій білизні.	Пральні засоби можуть містити нерозчинні у воді речовини, які осідають на білизні. ▶ Запустіть програму Ополіскування  .

Несправність	Причина та усунення несправностей
Залишки прального засобу на сухій білизні.	<p>Пральні засоби можуть містити нерозчинні у воді речовини, які осідають на білизні.</p> <ul style="list-style-type: none"> ▶ Після прання та сушіння очистіть білизну щіткою.
Зі шланга подачі води витікає вода.	<p>Шланг подачі води підключений неправильно/нещільно.</p> <ol style="list-style-type: none"> 1. Правильно підключіть шланг подачі води. → "Підключення шланга подачі води", Стор. 16 2. Міцно затягніть нарізне з'єднання.
Зі зливного шланга витікає вода.	<p>Зливний шланг пошкоджений.</p> <ul style="list-style-type: none"> ▶ Замініть пошкоджений зливний шланг. <p>Зливний шланг неправильно підключений.</p> <ul style="list-style-type: none"> ▶ Правильно підключіть зливний шланг. → "Типи підключення каналізації", Стор. 16
У приладі з'явився запах.	<p>Волога та залишки прального засобу можуть призвести до появи бактерій.</p> <ul style="list-style-type: none"> ▶ → "Чищення барабана", Стор. 36 ▶ Якщо ви не використовуєте прилад, залиште дверцята і кювету для пральних засобів відкритими, щоб рештки води висохли.
Після завершення програми  Відлярювання на текстильних виробх залишаються вологі плями.	<p>Краплі води з барабана або дверцят потрапили на білизну. Краплі утворюються або від конденсованої пари, або від залишкової вологи після попередньої програми прання.</p> <ul style="list-style-type: none"> ▶ Випрасуйте текстильні вироби або розвісьте їх просушитися.
Пом'якшувальний засіб залишається у кюветі для пральних засобів.	<p>Для обраної програми не передбачений пом'якшувальний засіб.</p> <ul style="list-style-type: none"> ▶ Перед пранням зверніть увагу, що програма приладу не підтримує використання пом'якшувального засобу. → "Програми", Стор. 26
Вода витікає під дверцятами.	<p>Бруд на дверцятах або манжети викликає протікання.</p> <ul style="list-style-type: none"> ▶ Очистіть дверцята та манжету.

17.1 Екстрене розблокування

Розблокування дверцят

Вимога: Помпа для прального розчину порожня. → *Стор. 37*

- УВАГА!** Вода, що витікає, може спричинити збитки.
- ▶ Не відкривайте дверцята, поки через скло видно воду.
За допомогою інструмента потягніть вниз елемент для екстреного розблокування та відпустіть його.

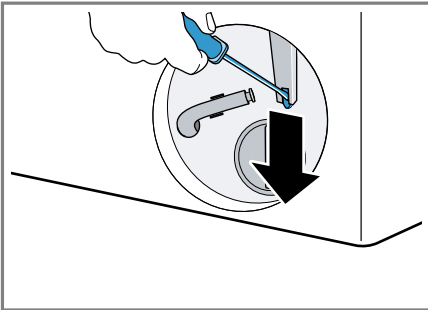

- ✓ Замок дверей розблокований.
2. Вставте дверцята для технічного обслуговування і зафіксуйте.
3. Закрийте сервісну кришку.

18 Транспортування, зберігання й утилізація

18.1 Демонтаж приладу

1. Закрийте водопровідний кран.
2. Спорожніть шланг подачі води.
3. Вимкніть прилад.
→ *"Вимкнення приладу", Стор. 33*
4. Вийміть мережевий штекер приладу із розетки.

5. Злийте пральний розчин.
→ *"Прочистіть помпу для прального розчину", Стор. 37*
6. Зніміть шланги.

18.2 Встановлення транспортних кріплень

Для того щоб уникнути пошкодження при транспортуванні, перед транспортуванням зафіксуйте прилад за допомогою транспортних кріплень.

1. Зніміть 4 заглушки для отворів за допомогою викрутки.

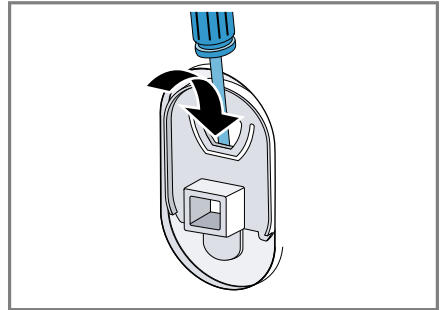

- Збережіть заглушки для отворів для подальшого використання.
2. Встановіть 4 транспортних кріплення.
→ *"Зніміть транспортні кріплення", Стор. 14*

18.3 Повторна підготовка приладу до роботи

- ▶ Подальшу інформацію див. у
→ *"Установлення й підключення", Стор. 13* і
→ *"Запуск процесу прання без білизни", Стор. 20*.

18.4 Утилізація старих приладів

Екологічна утилізація дає змогу повторно використовувати цінну сировину.

УВАГА!

Небезпека шкоди здоров'ю!

Діти можуть зачинитися в приладі й потрапити в небезпечну для життя ситуацію.

- ▶ Не встановлюйте прилад за дверима, які блокують і ускладнюють відчинення дверцят приладу.
- ▶ Виводячи прилад з експлуатації, від'єднайте мережевий штекер мережного кабелю, а потім переріжте мережний кабель та зламайте замок дверцят приладу, щоб дверцята більше не закривалися.

1. Витягніть штепсельну вилку кабелю живлення.
2. Переріжте кабель живлення.
3. Утилізуйте прилад екологічним способом.

Інформацію щодо актуальних способів утилізації можна отримати у продавця приладу або органів місцевого самоврядування.



Цей прилад марковано згідно положень європейської Директиви 2012/19/EU стосовно електронних та електроприладів, що були у використанні (waste electrical and electronic equipment - WEEE). Директивою визначаються можливості, які є дійсними у межах Європейського союзу,

щодо прийняття назад та утилізації бувших у використанні приладів.

19 Сервісні центри

Докладніші відомості про термін і умови гарантії у вашій країні можна отримати в сервісній службі, у дилера й на нашому сайті.

Звертаючись до сервісного центру, назвіть номер виробу (E-Nr.) і заводський номер (FD) приладу.
Виробник: "БСХ Хаузгерете ГмбХ" вул. Карл-Вері-Штрассе, 34, м. Мюнхен, 81739, Німеччина
Імпортёр: ТОВ "БСХ Побутова Техніка" вул. Радищева, 10/14 корп.Б, м. Київ, Україна

Контактні дані сервісного центру можна знайти в долученому довіднику або на нашому сайті.

19.1 Номер виробу (E-Nr.) і заводський номер (FD)

Номер виробу (E-Nr.) і заводський номер (FD) приладу наведено на заводській табличці.

Залежно від моделі фірмова табличка розташована:













- на внутрішньому боці дверцят.
- на внутрішньому боці сервісної кришки.
- на задньому боці приладу.

Щоб мати змогу швидко знайти відомості про прилад і телефонний номер сервісного центру, ці дані можна записати.

20 Показники споживання

Зазначені значення споживання є приблизними.

Значення відрізняються від заданих налаштувань залежно від тиску, жорсткості, температури води на вході, температури приміщення, виду білизни, кількості білизни та її забруднення, використовуваного прального засобу, коливань напруги мережі та вибраних параметрів.

Програма	Температура (°C)	Завантаження (кг)	Споживання енергії (кВт*год) ¹	Споживання води (л) ¹	Тривалість програми (год:хв) ¹	Рівень залишкової вологості (%) ^{1, 2}
Бавовна 	20	9,0	0,350	91,0	3:30	53
Бавовна  ³	40	9,0	1,250	91,0	3:30	53
Бавовна 	60	9,0	1,350	91,0	3:30	53
Бавовна Еко  ⁴		9,0	1,040	57,0	4:45	53
Бавовна Еко  ⁴		4,5	0,600	50,0	4:45	53
Бавовна Еко  ⁴		4,5	0,560	50,0	4:45	53
Бавовна 	90	9,0	2,300	102,0	3:00	53
Синтетика  ³	40	4,0	0,780	62,0	2:30	35
Зміш. тканини 	40	4,0	0,620	44,0	1:00	55
Делікатне прання/ Шовк 	30	2,0	0,220	36,0	0:45	60

¹ Параметри відповідно до чинної версії EN60456

² Дані про остаточну вологу на основі обмеження частоти обертів залежно від програми та максимального завантаження.

³ Інформація для інститутів, які проводять випробування: при випробуванні згідно з чинним стандартом EN60456 необхідно обрати максимальну кількість обертів віджимання.

⁴ Налаштування програми з максимальною кількістю обертів для перевірки та енергетичного етикетування згідно з директивою 2010/30/ЄС з використанням холодної води (15 °C). Програми найефективніше підходять з точки зору поєднання витрат енергії та води для очищення бавовняних тканин з нормальним ступенем забруднення. Зазначена температура програми орієнтована на температуру, вказану на етикетках по догляду за виробами. Фактична температура прання може відрізнятися від зазначеної температури програми з міркувань заощадження енергії, результат прання відповідає законодавчим нормам.

Програма	Температура (°C)	Завантаження (кг)	Споживання енергії (кВт*год) ¹	Споживання води (л) ¹	Тривалість програми (год:хв) ¹	Рівень залишкової вологості (%) ^{1,2}
Вовна	30	2,0	0,220	41,0	0:45	25

¹ Параметри відповідно до чинної версії EN60456

² Дані про достаточну вологу на основі обмеження частоти обертів залежно від програми та максимального завантаження.

³ Інформація для інститутів, які проводять випробування: при випробуванні згідно з чинним стандартом EN60456 необхідно обрати максимальну кількість обертів віджимання.

⁴ Налаштування програми з максимальною кількістю обертів для перевірки та енергетичного етикетування згідно з директивою 2010/30/ЄС з використанням холодної води (15 °C). Програми найефективніше підходять з точки зору поєднання витрат енергії та води для очищення бавовняних тканин з нормальним ступенем забруднення. Зазначена температура програми орієнтована на температуру, вказану на етикетках по догляду за виробами. Фактична температура прання може відрізнятися від зазначеної температури програми з міркувань заощадження енергії, результат прання відповідає законодавчим нормам.

21 Технічні характеристики

Висота приладу	84,5 см
Ширина приладу	59,7 см
Глибина приладу	58,8 см
Глибина приладу із закритими дверцятами	63,2 см
Глибина приладу із відкритими дверцятами	104,9 см
Вага	67,8 кг
Максимальний об'єм завантаження	9,0 кг
Напруга в мережі	220-240 В, 50 Гц

Мінімальний струм спрацьовування запобіжника	10 А
Номінальна потужність	2300 Вт
Споживана потужність	<ul style="list-style-type: none"> ■ У вимкненому стані: Вт ■ В невимкненому стані: Вт
Тиск води	<ul style="list-style-type: none"> ■ Мінімум: 100 кПа (1 бар) ■ Максимум: 1000 кПа (10 бар)
Довжина шланга подачі води	150 см
Довжина шланга відведення води	150 см

Довжина мереж- 160 см
ного кабелю



Thank you for buying a Bosch Home Appliance!

Register your new device on MyBosch now and profit directly from:

- **Expert tips & tricks for your appliance**
- **Warranty extension options**
- **Discounts for accessories & spare-parts**
- **Digital manual and all appliance data at hand**
- **Easy access to Bosch Home Appliances Service**

Free and easy registration – also on mobile phones:

www.bosch-home.com/welcome



Looking for help? You'll find it here.

Expert advice for your Bosch home appliances, help with problems or a repair from Bosch experts.

Find out everything about the many ways Bosch can support you:

www.bosch-home.com/service

Contact data of all countries are listed in the attached service directory.

BSH Hausgeräte GmbH

Carl-Wery-Straße 34

81739 München, GERMANY

A Bosch Company



9001831174 (030128)

uk