



















Інструкція з експлуатації, монтажу
та гарантія якості
Комбінація холодильник з
морозильником



Обов'язково прочитайте дану інструкцію з експлуатації перед установкою, підключенням та підготовкою до роботи. Тим самим Ви зможете захистити себе та запобігти пошкодженню.

ЗМІСТ

Заходи безпеки та застереження	5
Ваш внесок в охорону навколишнього середовища	13
Як можна заощадити електроенергію?	14
Опис приладу	16
Устаткування	18
Супутнє устаткування	18
Устаткування, що можна придбати додатково	19
Перше введення в експлуатацію	20
Перед першим використанням	20
Підключення приладу	20
Ввімкнення і вимкнення приладу	21
Дисплей із сенсорним управлінням	21
Ввімкнення приладу	21
Стартова сторінка	22
Вимкнення приладу	23
За умови тривалої відсутності	25
Правильна температура	26
... в холодильній зоні	26
... в морозильній зоні	26
Індикатор температури	27
Установка температури	27
Можливі значення для встановлення температури	28
Використання суперзаморожування, суперохолодження і DynaCool	29
Функція суперзаморожування ❄	29
Функція суперохолодження ❄	29
Функція DynaCool 🌀	30
Ввімкнення або вимкнення бажаних функцій	30
Індикація обраної функції	31
Сигнал про підвищення температури/відчинені дверцята	32
Сигнал про зміну температури	32
Сигнал про відчинені дверцята	33
Програмування інших установок	34
Огляд установок	34

Пояснення установок	37
Ввімкнення/вимкнення режиму "Вечірка" 	37
Ввімкнення/вимкнення режиму "Відпустка" 	38
Використання таймера  (таймер QuickCool)	39
Ввімкнення/вимкнення блокування  / 	40
Вимкнення приладу 	40
Ввімкнення/вимкнення шаббат-режиму 	41
Установка часу до спрацювання сигналу про відчинені дверцята 	42
Системні установки Miele@home 	42
Ввімкнення/вимкнення тону кнопок  / 	44
Установка/вимкнення гучності попереджувальних та звукових сигналів ).	44
Установка яскравості дисплея 	45
Установка одиниць температури °C/°F	45
Вимкнення режиму презентації 	45
Відновлення заводських установок 	45
Запит інформації 	45
Нагадування: заміна вугільного фільтра 	46
Нагадування: Очищення вентиляційної решітки 	46
Зберігання продуктів в холодильному відділенні	47
Різні зони охолодження.....	47
Не придатні для зберігання в холодильнику продукти.....	48
Під час придбання продуктів Ви повинні звернути увагу на наступне	48
Правильне зберігання продуктів.....	48
Зберігання продуктів у відділенні DailyFresh	49
Регуляція вологості у відділенні DailyFresh	49
Оформлення внутрішнього простору холодильної зони	51
Перестановка дверних полиць / полиць для пляшок на дверцятах.....	51
Перестановка полиці	51
Перестановка полиці для пляшок	51
Виймання контейнера DailyFresh і роликів	52
Перестановка модульних полиць (CompactCase)	52
Перестановка або знімання тримача для пляшок	53
Перестановка вугільного фільтра	53
Заморожування та зберігання	54
Максимальна потужність заморожування	54
Яким чином заморожувати свіжі продукти?	54
Зберігання готових заморожених продуктів	54
Заморожування продуктів	55
Оформлення внутрішнього простору	58

ЗМІСТ

Використання устаткування	59
Розморожування	60
Чищення та догляд	61
Вказівки щодо вибору миючих засобів	61
Підготовка приладу до очищення	62
Очищення внутрішнього простору, устаткування.....	64
Очищення фронту приладу і бічних стінок.....	65
Для приладів з нержавіючої сталі актуальне наступне:	65
Очищення вентиляційної решітки.....	65
Очищення ущільнення дверцят	66
Введення приладу в експлуатацію після чищення.....	66
Заміна вугільного фільтра.....	67
Що робити, якщо	68
Причини звуків	78
Miele@home	79
Сервісна служба та гарантія	81
Технічний регламент	81
Електропідключення	82
Підключення приладу	83
Вказівки щодо установки	84
Місце установки.....	84
Кліматичний клас.....	85
Вентиляція.....	85
Монтаж настінної дистанційної планки з комплекту	85
Установка приладу	86
Вбудовування приладу в ряд кухонних приладів	87
Розміри приладу	88
Зміна упору дверцят	89
Вирівнювання дверцят приладу	100
Гарантія якості товару	102

Заходи безпеки та застереження

Цей прилад відповідає нормам технічної безпеки. Однак неналежне використання приладу може призвести до травм користувачів та матеріальних збитків.

Перш ніж почати експлуатувати прилад, уважно прочитайте дану інструкцію з експлуатації та монтажу. Вона містить важливі відомості щодо установки, техніки безпеки, експлуатації та техобслуговування приладу. Ви зможете захистити себе та уникнути пошкоджень приладу.

Компанія Miele не може нести відповідальності за пошкодження, причиною яких стало ігнорування вищенаведених заходів безпеки.

Дбайливо зберігайте дану інструкцію і по можливості передайте її наступному власникові.

Належне використання

- ▶ Цей прилад може використовуватися у домашньому господарстві та подібних побутових середовищах. Прилад не призначений для використання на відкритому повітрі.
- ▶ Використовуйте прилад виключно у домашньому господарстві для зберігання та охолодження продуктів, для зберігання заморожених продуктів, для заморожування свіжих продуктів харчування та приготування льоду. Використання приладу з іншою метою є неприпустимим.

Заходи безпеки та застереження

▶ Прилад не призначений для зберігання і охолодження медикаментів, плазми крові, лабораторних препаратів або подібних медичних речовин і продуктів. Неправильне використання приладу може призвести до пошкодження продуктів, що зберігаються, або до їх псування. Загалом прилад не призначений для використання в вибухонебезпечних місцях.

Компанія Miele не несе відповідальності за можливі пошкодження, причиною яких є неналежне використання або неправильна експлуатація приладу.

▶ Особам, які за станом здоров'я або за браком досвіду чи відповідних знань не можуть упевнено користуватися приладом, не рекомендується його експлуатація без нагляду або керівництва з боку відповідальної особи.

Їм дозволяється керувати приладом лише у випадку, якщо їх навчили впевнено користуватись приладом, і вони знають про причини і наслідки виникнення небезпеки, що пов'язана з користуванням приладом.

Якщо Ви маєте дітей

▶ Діти до восьми років повинні знаходитись на безпечній відстані від приладу або під постійним наглядом.

▶ Діти старше восьми років можуть керувати холодильником без нагляду, якщо вони настільки опанували роботу з ним, що можуть робити це впевнено. Діти повинні розуміти можливу небезпеку, пов'язану з експлуатацією приладу.

▶ Дітям не дозволяється очищувати холодильник без нагляду.

▶ Не залишайте без нагляду дітей, якщо вони знаходяться поблизу приладу. Ніколи не дозволяйте дітям грати із приладом.

▶ **Небезпека задухи!** Діти під час гри можуть залізти в пакувальний матеріал (напр., пластикову плівку) або вдягти на голову і затягнути. Тримайте пакувальний матеріал подалі від дітей.

Техніка безпеки

► Корпус, в якому циркулює холодоагент, перевірений на герметичність. Прилад відповідає наявним нормам технічної безпеки і відповідним нормативам.

► Цей прилад містить холодоагент ізобутан (R600a), який є природним газом, добре сумісним з навколишнім середовищем з погляду його охорони, але в той же час він відноситься до горючих газів. Він не руйнує озоновий шар Землі і не сприяє розвитку парникового ефекту.

Використання цього екологічного холодоагенту частково спричиняє підвищення шуму у процесі експлуатації приладу. Таким чином, паралельно із шумом від працюючого компресора можуть з'явитися шуми від потоку холодоагенту у контурі охолодження. На жаль, цього ефекту неможливо уникнути, однак це жодним чином не впливає на продуктивність приладу.

Простежте під час транспортування та встановлення приладу за тим, щоб компоненти контуру охолодження не були ушкоджені! За умови пошкодження контуру:

- уникайте відкритого полум'я або джерел іскріння,
- від'єднайте прилад від електромережі,
- провітріть приміщення, у якому знаходиться прилад, протягом кількох хвилин та
- зверніться в сервісну службу.

► Чим більше холодоагенту міститься у приладі, тим більше повинні бути розміри приміщення, де прилад буде встановлено. У разі утворення течії у малих приміщеннях може накопичуватись горючий газ. На кожні 11 г холодоагенту потрібно не менш ніж 1 м³ площі приміщення. Кількість холодоагенту зазначено на типовій табличці всередині приладу.

Заходи безпеки та застереження

- ▶ Технічні характеристики (запобіжник, напруга і частота живлення), вказані на типовій табличці повинні співпадати з даними електромережі, щоб запобігти пошкодженню приладу. Порівняйте їх перед підключенням або проконсультуйтеся з фахівцем-електриком.
- ▶ Електробезпека приладу гарантована тільки в тому випадку, якщо він підключений до системи захисного заземлення згідно інструкцій. Дуже важливо дотримуватись цієї основної умови забезпечення електробезпеки. У разі сумніву проконсультуйтеся із фахівцем-електриком.
- ▶ Надійну та бездоганну роботу приладу буде забезпечено лише у випадку її підключення до громадської відкритої мережі.
- ▶ У випадку ушкодження мережного проводу його заміна повинна виконуватися фахівцями, авторизованими фірмою Miele, щоб уникнути виникнення небезпеки для користувача.
- ▶ Багатомісні розетки не забезпечують належної безпеки (небезпека займання внаслідок перегріву). Не підключайте за їх допомогою прилад до електромережі.
- ▶ Якщо вода потрапить на струмопровідні деталі або на мережний кабель, це може призвести до короткого замикання. З метою безпеки не встановлюйте прилад в місцях розбризкування води/вологи (напр., гараж, пральня).
- ▶ Цей прилад не можна використовувати в нестационарних умовах (наприклад, кораблях).
- ▶ Пошкодження приладу можуть становити загрозу Вашій безпеці. Перевірте відсутність зовнішніх пошкоджень. У випадку їх наявності не вмикайте прилад.
- ▶ Під час проведення робіт з монтажу та обслуговування, а також при здійсненні ремонтних робіт необхідно від'єднати прилад від мережі. Прилад вважається повністю відімкнутим від електромережі лише тоді, якщо виконана одна із наступних вимог:

Заходи безпеки та застереження

- вимкнено запобіжники на електрощитку або
 - повністю викручено нарізний запобіжник на електрощитку, або
 - мережний кабель вийнятий з розетки. При від'єднанні від мережі не тягніть за провід, тримайтеся за вилку.
- ▶ Внаслідок неправильно виконаних робіт з монтажу, техобслуговування або ремонтних робіт може виникнути серйозна небезпека для користувача. Роботи з монтажу та обслуговування повинні виконувати лише авторизовані фахівці Miele.
- ▶ Гарантія втрачає силу, якщо ремонтні роботи морозильника були проведені не авторизованими фахівцями Miele.
- ▶ Використання виключно оригінальних частин забезпечує належну техніку безпеки. Пошкоджені деталі повинні замінюватись оригінальними.

Належне використання

- ▶ Прилад розраховано для певного кліматичного класу (кімнатна температура), меж якого необхідно дотримуватися. Кліматичний клас зазначено на типовій табличці всередині приладу. Більш низька температура веде до збільшення часу простою компресора, у результаті прилад не зможе підтримувати необхідну температуру.
- ▶ Вентиляційні отвори не повинні бути закриті або заставлені. Необхідно забезпечити вільне відведення повітря. Внаслідок цього зростуть витрати електроенергії, крім того, не виключена ймовірність пошкодження окремих елементів конструкції.
- ▶ Якщо Ви зберігаєте в приладі або на його дверцятах продукти із вмістом жиру або масла, стежте, щоб жир або масло випадково не пролилися на пластикові деталі приладу. Інакше від контакту із пластиком можливе утворення тріщин.

Заходи безпеки та застереження

- ▶ Забороняється зберігати в приладі вибухонебезпечні матеріали (напр., аерозолі). Сильно займісті гази можуть зайнятися від електричних деталей.
Небезпека займання і вибуху!
- ▶ Не експлуатуйте у приладі електричні пристрої (напр., для подрібнення льоду). Можуть утворитися іскри.
Небезпека вибуху!
- ▶ Не допускається зберігання у морозильній зоні банок і пляшок із газованими напоями або рідинами, які можуть замерзнути. Бляшанки або пляшки можуть лопнути. Небезпека отримання травми і пошкодження приладу!
- ▶ Виймайте пляшки, які були покладені в морозильне відділення для швидкого охолодження, не пізніше, ніж через годину. Вони можуть лопнути. Небезпека отримання травми і пошкодження приладу!
- ▶ Не доторкайтесь замороженого продукту та металевих деталей вологими руками. Руки можуть примерзнути. Небезпека травми!
- ▶ Не беріть кубики льоду або морозиво до рота одразу після виймання їх з морозильної зони. Заморожені продукти можуть примерзнути до губ або язика. Небезпека травми!
- ▶ Не допускається повторне заморожування підталих або розморожених продуктів харчування. Необхідно якомога швидше вжити їх у їжу, тому що вони можуть втратити свою поживну здатність або зіпсуватися. Відварені та смажені продукти після відтавання можна заморожувати повторно.
- ▶ При вживанні в їжу прострочених продуктів існує небезпека отруєння.
Термін зберігання продуктів залежить від таких факторів, як ступінь свіжості, якість продуктів та температура зберігання. Враховуйте вказівки виробника щодо умов і строків зберігання продуктів!

Заходи безпеки та застереження

▶ Використовуйте виключно оригінальне устаткування Miele. Під час встановлення або вбудування інших деталей право на гарантійне обслуговування буде втрачене, а також може відбутися втрата гарантованої якості приладу.

Для приладів з нержавіючої сталі актуальне наступне:

▶ Покриття з нержавіючої сталі псується і втрачає захисні властивості перед забрудненнями. Не клейте записки, прозорі та інші клейкі стрічки та подібні речі на поверхні з високоякісної нержавіючої сталі.

▶ Поверхні схильні до подряпин. Навіть магніти можуть стати причиною подряпин.

Чищення та догляд

▶ Забороняється обробляти ущільнення дверцят за допомогою масел і жирів.

Внаслідок цього ущільнення стане згодом пористим.

▶ Пара за умови використання пароструминних очисників може потрапити на струмопровідні деталі і спричинити коротке замикання.

Не використовуйте для чищення приладу пароструминні очисники.

▶ Гострі предмети пошкоджують холодогенератор і прилад вийде з ладу. Тому не використовуйте гострі предмети для

- видалення інею та льоду,
- відділення примерзлих формочок для льоду та продуктів.

▶ Не допускається використання для відтавання морозильної зони електронагрівачів або свічок. Можна пошкодити пластмасове покриття.

Заходи безпеки та застереження

▶ Не допускається використання засобів для відтавання в аерозольній упаковці або засобів проти зледеніння. Вони можуть бути небезпечні для здоров'я, виділяти вибухонебезпечні гази або містити в складі роз'їдаючі пластмасу розчинники або горючі речовини.

Транспортування

▶ Транспортуйте прилад у вертикальному положенні і в транспортувальній упаковці, щоб уникнути пошкоджень..

▶ Транспортуйте прилад за допомогою другої особи, так як він дуже важкий. Небезпека пошкодження приладу та травмування!

Утилізація відпрацьованого приладу

▶ Утилізуючи старий прилад необхідно вивести з ладу замок. Саме це стане перешкодою для дітей, у тому випадку, якщо вони намагатимуться сховатись всередині приладу під час гри, тим самим наражаючи себе на небезпеку.

▶ Викид холодоагенту може спричинити травми очей! Стежте за тим, щоб не пошкодити деталі морозильного контуру, наприклад,

- проколюванням каналів холодоагенту у випарнику,
- згинанням циркуляційних трубок,
- нанесенням подряпин на покриття.

Утилізація транспортувальної упаковки

Упаковка захищає прилад від пошкоджень під час транспортування. Матеріали, з яких виготовлена упаковка, безпечні для навколишнього середовища і легко утилізуються, тому підлягають переробці.

Повернення упаковки для її вторинної переробки дозволяє економно витратити сировину та зменшувати кількість відходів. Ваш продавець забере упаковку.

Утилізація відпрацьованого приладу

Електричні та електронні прилади містять цінні матеріали. Наряду з цим, вони містять також речовини, суміші і деталі, які необхідні для функціонування і безпеки приладів. За умов неналежного використання відпрацьованого приладу або при його потраплянні в побутове сміття, такі речовини можуть завдати шкоди здоров'ю людини або навколишньому середовищу. Тому в жодному випадку не утилізуйте відпрацьований прилад із звичайним побутовим сміттям.

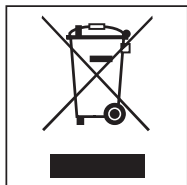

Натомість віднесіть прилад до офіційного пункту утилізації відпрацьованих електричних та електронних приладів у Вашому місті, віддайте продавцю або Miele. За видалення особистих даних на відпрацьованому приладі

відповідальність несе користувач. Простежте, щоб до відправлення приладу на утилізацію, він зберігався в недоступному для дітей місці.

Простежте за тим, щоб до відправлення холодильника на утилізацію його трубки не пошкодились.

Таким чином можна уникнути попадання в навколишнє середовище холодоагенту, що знаходиться в контурі охолодження, а також масла з компресора.

Простежте, щоб до відправлення на утилізацію прилад зберігався у недоступному для дітей місці. Про це вказано в розділі "Заходи безпеки та застереження".

Як можна заощадити електроенергію?

	Звичайні енерговитрати	Підвищені енерговитрати
Установка/тех-обслуговування	В провітрюваних приміщеннях.	В закритих, не провітрюваних приміщеннях.
	У місці впливу прямих сонячних променів.	У місці впливу прямих сонячних променів.
	Подалі від джерела тепла (варильна поверхня, плита).	Поблизу джерела тепла (варильна поверхня, плита).
	При оптимальній температурі у приміщенні близько 20 °С.	При вищій температурі.
	З відкритими і регулярно очищеними вентиляційними отворами.	Із закритими або брудними вентиляційними отворами.
Установка температури	Холодильна зона від 4 до 5 °С	Чим нижча встановлена температура, тим вище енергоспоживання!
	У морозильній зоні -18 °С	

Як можна заощадити електроенергію?

	Звичайні енерговитрати	Підвищені енерговитрати
Експлуатація	Розташовувати контейнери і полиці, як їх було розміщено на заводі.	
	Відкривати дверцята на короткий час і лише за потреби. Добре сортувати продукти.	Часте і тривале відкривання дверцят призводить до втрати холоду і потрапляння в прилад теплого повітря. Прилад знову охолоджує повітря, за рахунок чого підвищується час роботи компресора.
	Брати з собою сумку-термос, коли йдете за покупками, і швидко ставити продукти в прилад. При вийманні за потреби по можливості швидко ставити продукти назад, до того, як вони стануть теплими. Теплі продукти і напої охолодити не в морозильнику.	Теплі страви та розігріті в приміщенні продукти підвищують температуру всередині приладу. Прилад знову намагається знизити температуру, і тривалість роботи компресора збільшується.
	Зберігати продукти добре запакованими.	Випаровування і конденсація рідини у холодильній зоні призводить до зниження продуктивності приладу.
	При розморожуванні покладіть заморожені продукти в холодильну зону.	
	Не переповнюйте відділення, щоб повітря могло циркулювати.	Затруднена циркуляція повітря призводить до зниження продуктивності приладу.

Опис приладу

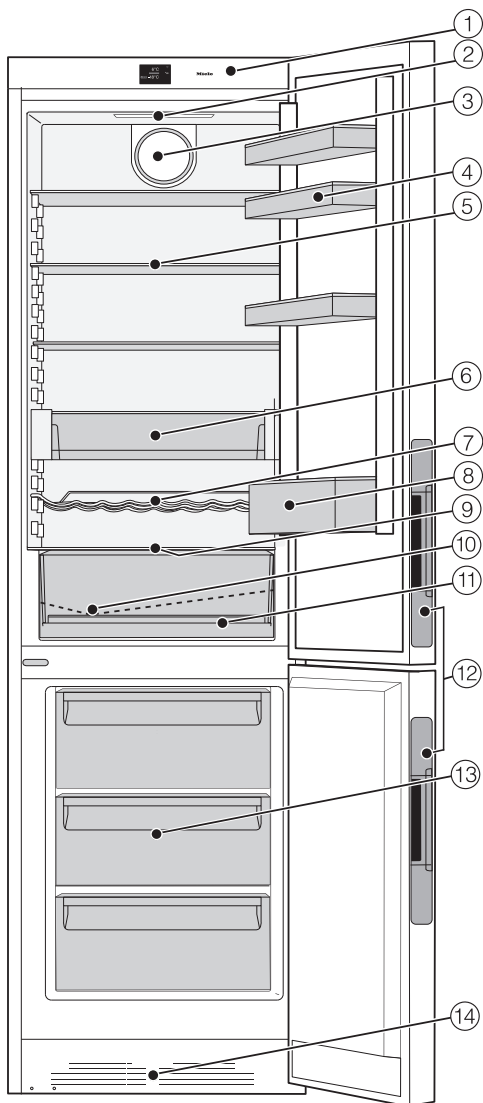





- ① Панель керування з дисплеєм
- ② Внутрішнє освітлення
- ③ Вентилятор
- ④ Полиця для яєць / полиця на дверцятах
- ⑤ Полиця
- ⑥ Модульні полиці (CompactCase)
- ⑦ Підставка для пляшок
- ⑧ Полиця для пляшок з тримачем
- ⑨ Регулятор установки вологості повітря у відділенні DailyFresh
- ⑩ Жолоб та отвір для зливу талої води
- ⑪ Полиця DailyFresh (на роликах)
- ⑫ Виїмка із механізмом відчинення дверцят (Click2open)
- ⑬ Контейнери для заморожування
- ⑭ Вентиляційна решітка

Для полегшення установки на задній стороні приладу знаходяться транспортувальні ручки згори і ролики знизу.







На рисунку зображено приклад моделі приладу.

Символи на дисплеї

Керування

Символ	Функція
	Режим очікування Ввімкнення/вимкнення всього приладу Ввімкнення лише холодильної зони
	Режим установок Програмування установок (див. "Програмування інших установок")
	Мінус / плюс Зміна установок (напр., температури)
	Підтвердження установок
	Стрілка навігації вліво / вправо Гортання в режимі установок або вибір установки
	Назад Вихід з пункту меню

Інформація

Символ	Значення
	Режим очікування Прилад підключено до електропостачання але не ввімкнено. Холодильну зону вимкнено окремо.
	Морозильна зона Індикація температури в морозильній зоні
	Суперохолодження (холодильна зона)/Суперзаморожування (морозильна зона) Функцію можна обирати залежно від зони (див. "Використання суперзаморожування, суперохолодження і DynaCool").
	DynaCool (холодильна зона) Функцію можна обирати залежно від зони (див. "Використання суперзаморожування, суперохолодження і DynaCool").
	Сигнал про зміну температури Повідомлення про помилку (див. "Що робити, якщо ... - Повідомлення на дисплеї").
	Сигнал про відчинені дверцята Повідомлення про помилку (див. "Що робити, якщо ... - Повідомлення на дисплеї").
	Порушення електропостачання Повідомлення про помилку (див. "Що робити, якщо ... - Повідомлення на дисплеї").

Устаткування

Супутнє устаткування

Поличка для яєць

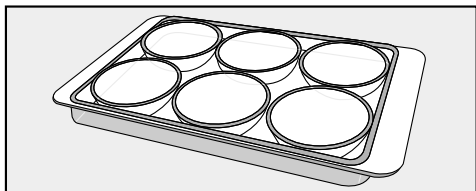

Тримач для пляшок

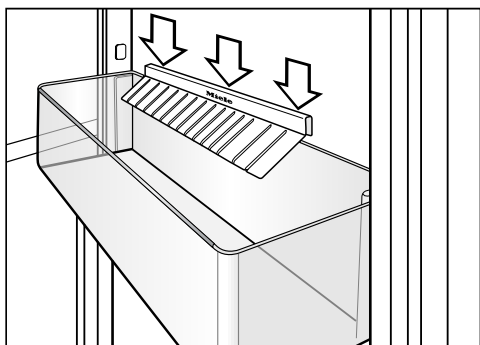

Направлючі тримача для пляшок кріпляться в полиці для пляшок, і під час відкривання дверцят пляшки будуть стояти більш стійко.

Підставка для пляшок

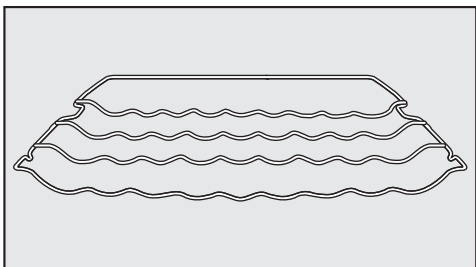

За допомогою розмежувальної пластини пляшки можна горизонтально зберігати в холодильнику, тим самим заощаджуючи місце.

Підставку для пляшок можна по-різному розміщувати в холодильній зоні.

Ніша для льоду

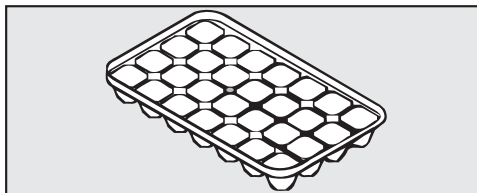

Акумулятор холоду

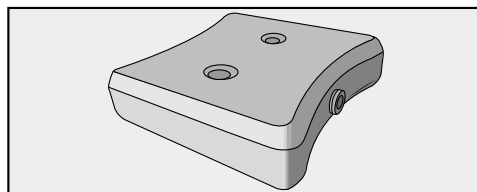

Акумулятор холоду запобігає швидкому підвищенню температури у морозильнику у разі відключення електроенергії. Таким чином можна підвищити термін зберігання продуктів.

Приблизно через 24 години акумулятор досягне рівня максимального охолодження.

Устаткування, що можна придбати додатково

Компанія Miele розробила допоміжне устаткування та засоби для очищення та догляду за Вашим приладом.

Устаткування, що можна придбати додатково, Ви можете замовити в онлайн-магазині Miele. Також можна придбати ці продукти в сервісній службі Miele (див. кінець інструкції з експлуатації) та в спеціалізованому магазині Miele.

Універсальна серветка з мікрофібри

Серветка з мікрофібри допомагає видаляти відбитки пальців і незначні забруднення на фронтальній поверхні з нержавіючої сталі, панелі управління, вікнах, меблях, вікнах авто та інше.

Підставка для пляшок

Додатково до полиці для пляшок з комплекту, в холодильній зоні можна встановити інші полиці для пляшок.

Вугільний фільтр з тримачем KKF-FF (Active AirClean)

Вугільний фільтр нейтралізує неприємні запахи в холодильній зоні і забезпечує кращу якість повітря.

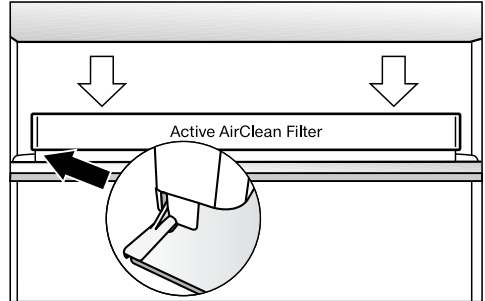

Тримач вугільного фільтра чіпляється за задню планку полиці і переставляється за Вашим бажанням.

Заміна вугільного фільтра KKF-RF (Active AirClean)

Можна придбати запасні фільтри для тримача (Active AirClean). Замінювати фільтри рекомендовано раз на 6 місяців.

Перше введення в експлуатацію

Перед першим використанням

Пакувальний матеріал

- Вийміть непотрібну упаковку зсердини приладу.

Захисна плівка

Планки з нержавіючої сталі на дверних полицях і декоративні планки вкриті спеціальною захисною плівкою, яка захищає прилад під час транспортування. Додатково дверцят з нержавіючої сталі та бічні стінки захищені плівкою.

- Зніміть захисну плівку лише після встановлення приладу на місці.

Чищення та догляд

Обов'язково візьміть до уваги розділ "Чищення та догляд".

- Промийте внутрішню частину приладу та устаткування.

Підключення приладу

- Підключіть прилад до електромережі, як вказано в розділі "Електропідключення".

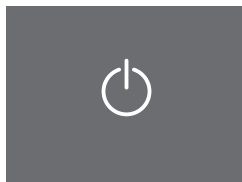

Режим очікування

На дисплеї з'явиться .

Ввімкнення і вимкнення приладу

Дисплей із сенсорним управлінням

⚠ Дисплей можна подряпати гострими предметами, наприклад, олівцями.

Доторкайтесь до дисплея лише пальцями.

Завдяки доторканню пальцем проводяться низькі електричні заряди і разом з ними викликається електричний імпульс, який розпізнає поверхню на дисплеї.

Дисплей не реагує, коли до нього доторкатися предметами.

Якщо Ваші пальці холодні, дисплей може не реагувати.

Ввімкнення приладу

Для того, щоб температура стала достатньо низькою, залиште прилад охолоджуватися прибіл. на 2 години, перед тим як завантажувати продукти.

Покладіть продукти в морозильну зону лише тоді, коли температура достатньо знизиться (прибіл. -18°C).

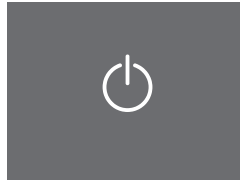

Режим очікування

■ Коротко доторкніться до кнопки .

На дисплеї на 3 секунди з'являється повідомлення

Miele - Willkommen.

Якщо це не відбулось і на дисплеї з'являється , ввімкнене блокування (див. "Програмування інших установок - Ввімкнення/вимкнення блокування - Тимчасове вимкнення блокування").

Ввімкнення і вимкнення приладу

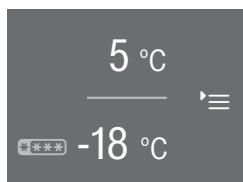

Стартова сторінка

Індикація переходить до стартової сторінки.

Внутрішнє освітлення стає яскравішим, доки досягне максимального рівня. Прилад ввімкнено, і він починає охолоджуватись. Він охолоджується до попередньо встановленої температури.

- Температура в холодильній зоні = 5 °C
- Температура в морозильній зоні = -18 °C

Стартова сторінка

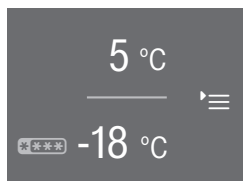

З індикації стартової сторінки можна програмувати всі установки.

Дисплей для цього поділено на кілька зон:

У верхній зоні знаходиться індикація температури в холодильній зоні.

Доторкаючись до індикації температури Ви потрапите в індикацію холодильної зони. Тут Ви можете встановлювати або змінювати температуру (див. "Правильна температура - Установка температури"), обирати функцію суперохолодження ❄ і / або DynaCool ™ (див. "Використання суперзаморожування, суперохолодження і DynaCool").

В нижній зоні знаходиться індикація температури для морозильної зони.

Ця зона позначена ❄❄❄.

Доторкаючись до індикації температури Ви потрапите в індикацію морозильної зони. Тут Ви можете встановлювати або змінювати температуру і обирати функцію суперзаморожування ❄ (див. "Використання суперзаморожування, суперохолодження і DynaCool").

В правій зоні знаходиться режим установок '≡'. -

Доторкаючись до символу '≡ Ви потрапите в індикацію режиму установок. Тут Ви можете обирати інші установки (див. "Програмування інших установок").

Ввімкнення і вимкнення приладу

Вимкнення приладу

В режимі установок можна вимкнути прилад (див. "Програмування інших установок").

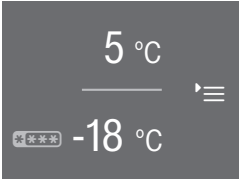

Стартова сторінка

- Доторкніться до .

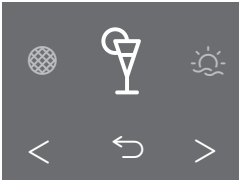

Режим установок

- Гортайте стрілками < або >, доки з'явиться .

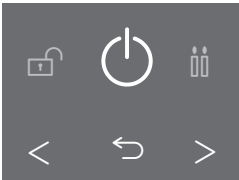

Вимкнення приладу

- Доторкніться до .

На дисплеї згасне індикація температури і засвітиться .



Внутрішнє освітлення холодильної зони та охолодження вимкнено.

 згасне через прибл. 10 хв. Дисплей згасне і перейде в режим енергозбереження.

Окреме вимкнення холодильної зони

Ви можете окремо вимкнути холодильну зону, при цьому морозильна зона залишиться ввімкненою.

Повідомлення: Під час відпустки рекомендовано вмикати відповідний режим (див. "Програмування інших установок - Ввімкнення/вимкнення режиму "Відпустка" ): холодильна зона не вимикається повністю, а працює із зниженою потужністю.

Якщо перед цим Ви обрали функції режим "Вечірка" , DynaCool , суперохолодження , вони автоматично вимикаються.

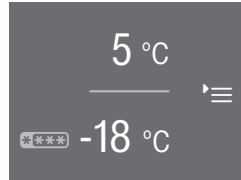

Режим очікування

- Доторкніться до індикації температури холодильної зони.

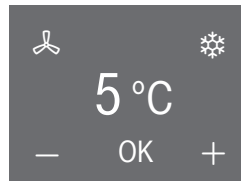

Дисплей холодильної зони

- Доторкайтесь до — або + доки з'явиться .

- Доторкніться до .

- Доторкніться до ОК для підтвердження установки.

Ввімкнення і вимкнення приладу

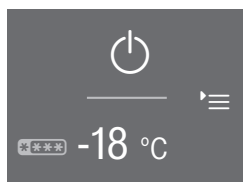

Стартова сторінка - холодильну зону вимкнено

На дисплеї згасне індикація температури холодильної зони, і засвітиться 

Холодильну зону вимкнено. Температура морозильної зони відображається далі. Вимкнеться освітлення холодильної зони.

Окреме ввімкнення холодильної зони (якщо попередньо була вимкнена)

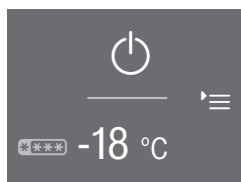

Стартова сторінка - холодильну зону вимкнено

- Доторкніться до  в зоні індикації холодильної зони.

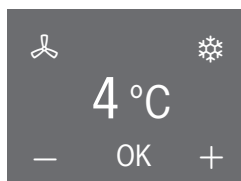

Дисплей холодильної зони

- Доторкніться до — або +доки з'явиться 4 °C.
- Доторкніться до OK, щоб підтвердити введення.

Холодильну зону ввімкнено, і вона починає охолоджуватись. Вона охолоджується до встановленої температури. При відкриванні дверцят холодильної зони ввімкнеться внутрішнє освітлення.

За умови тривалої відсутності

 У залишеному на тривалий час із зачиненими дверцятами вимкненому, але не вимитому приладі може з'явитись цвіль.
Обов'язково очищуйте прилад.

Якщо Ви тривалий час не будете користуватись приладом,

- вимкніть прилад,
- витягніть мережну вилку із розетки або вимкніть запобіжник на розподільному щитку,
- очистіть прилад і
- залиште прилад відчиненим для провітрювання, щоб уникнути утворення запаху.

Врахуйте останні дві вказівки, якщо Ви хочете вимкнути холодильну зону окремо на тривалий час.

Правильна температура

Належним чином встановлена температура дуже важлива для зберігання продуктів. Мікроорганізми швидко псують продукти, але Ви маєте змогу запобігти цьому процесу або відстрочити його, якщо вірно встановите температуру зберігання. Температура впливає на швидкість розмноження мікроорганізмів. Низька температура уповільнює ці процеси.

Температура в приладі підвищується, якщо

- часто і на тривалий час відчиняються дверцята.
- у ньому знаходиться багато продуктів,
- на зберігання завантажені теплі, свіжі продукти,
- висока температура в приміщенні. Прилад розраховано для певного кліматичного класу (кімнатна температура), меж якого необхідно дотримуватися.

. . . в холодильній зоні

Рекомендована температура в холодильній зоні - від **4 °С**.

. . . в морозильній зоні

Щоб заморозити свіжі продукти та зберігати їх протягом довгого часу, необхідно встановити температуру на **-18 °С**. При цій температурі припиняється розвиток мікроорганізмів. Як тільки температура піднімається вище **-10 °С**, починається розкладання мікроорганізмів, і у продуктів скорочується термін зберігання. Саме тому розморожені продукти можна знову заморожувати тільки, якщо вони піддалися кулінарній обробці (варились або смажились). У результаті обробки під дією високої температури знищується більшість мікроорганізмів.

Індикатор температури

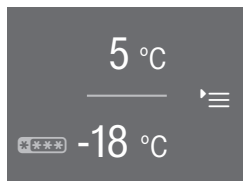

Стартова сторінка

Індикація температури на дисплеї показує в нормальному режимі **середню, фактичну температуру охолодження** і внизу **найнижчу температуру морозильної зони** яка на даний момент встановилась у приладі.

Залежно від температури в приміщенні і установки, може пройти кілька годин, перш ніж встановиться обрана температура і буде тривало відображатись.

 Якщо протягом тривалого часу температура залишається на позначці менше ніж -18 °C, перевірте чи почали продукти відтавати або розморожуватись.

В такому випадку одразу використайте продукти або піддайте їх термічній обробці (зваріть або засмажте), перш ніж їх знову заморозити.

Установка температури

Температуру холодильної і морозильної зони можна встановлювати незалежно одна від одної.

- Доторкніться на дисплеї до індикації температури тої холодильної зони, температуру для якої Ви хочете встановити.

З'являється попередня температура

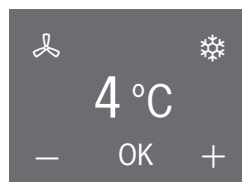

Дисплей холодильної зони

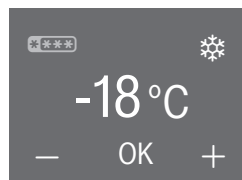

Дисплей морозильної зони

- За допомогою — і + встановіть вищу або нижчу температуру.

Правильна температура

- Одразу після установки температури доторкніться до ОК, щоб зберегти установку.
- Або зачекайте прибл. 8 секунд після останнього доторкання до кнопки. Температура збережеться автоматично.

Повідомлення: Нова встановлена температура також збережеться при зачиненні дверцят приладу.

Наприкінці індикація температури переходить до фактичної температури, яка на даний момент встановилась в приладі.

Можливі значення для встановлення температури

- Температуру в холодильній зоні можна встановлювати в діапазоні від 1 °C до 9 °C.
- Температуру в морозильній зоні можна встановлювати в діапазоні від -15 °C до -26 °C.

Повідомлення: Якщо Ви змінили температуру, то перевірте індикацію температури **через 6 годин, якщо в приладі зберігається мало продуктів і через 24 години, якщо прилад переповнений.** Лише тоді встановиться дійсна температура.

- Якщо температура буде занадто високою або низькою, встановіть температуру наново.

Використання суперзаморожування, суперохолодження і DynaCool

Залежно від зони, Ви можете ввімкнути наступні функції.

- **Холодильна зона**
Суперохолодження ❄ і DynaCool 🌀
- **Морозильна зона**
Суперзаморожування ❄

Подальшу інформацію та пояснення цих функцій подано на наступних сторінках.

Функція суперзаморожування ❄

Для оптимального заморожування продуктів, необхідно перед замороженням свіжих продуктів ввімкнути функцію суперзаморожування. Тим самим Ви зможете швидко заморозити продукти, зберегти їх поживну вартість, вміст вітамінів, належний зовнішній вигляд та смак.

Виключення:

- Якщо Ви завантажуєте продукти у замороженому вигляді.
- Якщо Ви щоденно завантажуєте до 1 кг продуктів.

Функцію суперзаморожування необхідно включити **за 6 годин перед завантаженням** продуктів.

Якщо Ви маєте намір **завантажити прилад максимально**, необхідно включити функцію суперзаморожування **за 24 години до завантаження!**

Як тільки Ви ввімкнете функцію суперзаморожування, температура в приладі знижується, прилад працює з максимальною потужністю.

Функція суперзаморожування автоматично вимикається прибл. через прибл. 65 годин. Тривалість до вимкнення функції залежить від кількості свіжо завантажених продуктів.

Повідомлення: Щоб уникнути надмірного споживання електроенергії, Ви можете самостійно вимкнути функцію суперзаморожування, як тільки у морозильній зоні **постійна** температура досягне відмітки мінімум $-18\text{ }^{\circ}\text{C}$. Перевіряйте температуру в приладі.

Після вимкнення функції суперзаморожування, прилад знову працює із звичайною потужністю.

Функція суперохолодження ❄

За допомогою функції суперохолодження холодильна зона охолодиться до максимально низького значення (залежно від температури в приміщенні).

Повідомлення: Функцію суперохолодження рекомендується вмикати, коли Ви бажаєте охолодити велику кількість свіжих продуктів і напоїв.

Як тільки Ви ввімкнете функцію суперохолодження, температура в приладі знижується, прилад працює з максимальною потужністю.

Приблизно через 12 годин функція суперохолодження автоматично вимкнеться.

Повідомлення: Щоб уникнути надмірного споживання електроенергії, Ви можете самостійно вимкнути функцію суперохолодження, як тільки продукти або напої достатньо охолонуть.

Використання суперзаморожування, суперохолодження і DynaCool

Після вимкнення функції суперохолодження, прилад знову працює із звичайною потужністю.

Функція DynaCool

За відсутності динамічного охолодження (DynaCool) завдяки природній циркуляції повітря холодильна камера розподіляється на різні температурні зони (важке холодне повітря опускається у нижнє відділення). Ці температурні зони у разі розміщення продуктів на зберігання повинні використовуватися відповідним чином (див. розділ "Зберігання продуктів в холодильній зоні").

Якщо Ви бажаєте одночасно розмістити на зберігання велику кількість подібних продуктів (наприклад, після закупки продуктів на тиждень), завдяки динамічному охолодженню Ви зможете досягти відносно однакового розподілення холодного повітря на всіх рівнях, а всі продукти у холодильній камері будуть охолоджуватись приблизно однаково. Значення температури можна встановити.

Крім того, динамічне охолодження потрібно ввімкнути при

- високих кімнатних температурах (від прибіл. 30°C) та
- високій вологості повітря.

Після вибору DynaCool вентилятор готовий до роботи. Коли вмикається компресор, автоматично вмикається вентилятор.

Повідомлення: Оскільки витрата електроенергії при вмиканні динамічного охолодження зростає, за звичайних умов необхідно знову його вимкнути.

З метою енергозбереження вентилятор автоматично вимикається при відчинених дверцятах.

Ввімкнення або вимкнення бажаних функцій

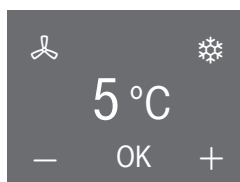

- Доторкніться на дисплеї до індикації температури бажаної холодильної зони.

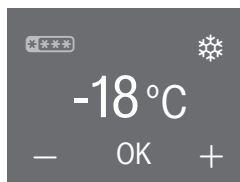

Дисплей холодильної зони - DynaCool, суперохолодження



Дисплей морозильної зони - суперзаморожування

На дисплеї з'являється актуальна температура і  та  або .

- Доторкніться до символу бажаної функції.
- Символ позначається оранжевим і функцію обрано.
- Символ позначається білим і функцію вимкнено.

Використання суперзаморожування, суперохолодження і DynaCool

- Доторкніться до ОК, щоб підтвердити вибір.
- Або зачекайте прибіл. 8 секунд після останнього натискання кнопки. Установка автоматично збережеться.

Функцію суперохолодження, суперзаморожування або DynaCool ввімкнено або вимкнено.

Ввімкнені функції **не** відображаються на стартовій сторінці.

Після порушення електропостачання ввімкнені функції вимкнуться.

Індикація обраної функції

- На дисплеї доторкніться до індикації температури відповідної холодильної зони.

На дисплеї з'являється актуальна температура. Символ обраної функції світиться оранжевим.

Сигнал про підвищення температури/відчинені дверцята

Прилад оснащено функцією звукового оповіщення, завдяки якій незначний підйом температури у морозильній зоні не залишиться без уваги, а також можна буде запобігти надмірному використанню електроенергії при відкриванні дверцят.

Сигнал про зміну температури

 Якщо протягом тривалого часу температура залишається на позначці менше ніж -18°C , перевірте чи почали продукти відтавати або розморожуватись.

В такому випадку одразу використайте продукти або піддайте їх термічній обробці (зваріть або за смажте), перш ніж їх знову заморозити.

Якщо температура в морозильній зоні досягне високого значення, на індикації температури засвітиться червоним .

Додатково лунатиме сигнал, доки аварійний стан не буде завершено або його передчасно не вимкнути.

Температурний діапазон, при якому звучить сигнал, залежить від установки регулятора температури.

Індикація сигналу про зміну температури з'являється лише на стартовій сторінці, а не в режимі установок.

Індикація про зміну температури з'являється перед сигналом про відчинені дверцята.

- Ви вмикаєте прилад і температура в морозильній зоні дуже відрізняється від встановленої,
- при сортуванні або вийманні продуктів в прилад потрапляє дуже багато теплого повітря,
- Ви заморожуєте велику кількість продуктів,
- після порушення електропостачання,
- якщо прилад несправний.

Як тільки температуру відновлено, попереджувальний сигнал вимикається, і згасає .

Передчасне вимкнення сигналу і індикація найвищої температури

Якщо Вам заважає сигнал, Ви його можете передчасно вимкнути. Також Ви можете переглянути найвищу температуру, яка встановилась в морозильній зоні.

■ Доторкніться до .

Підтверджено повідомлення про помилку, сигнал не лунає. На дисплеї з'являється стартова сторінка: на індикації морозильної зони прибл. 1 хвилину блимає найтепліша температура, доки вона пануватиме в зоні. Потім індикація зміниться на актуальну температуру в морозильній зоні.

Ви можете передчасно вимкнути індикацію температури, що блимає.

■ Доторкніться до індикації температури морозильної зони.



Сигнал про відчинені дверцята лунає, якщо

Сигнал про підвищення температури/відчинені дверцята



Індикація найтеплішої температури, що блимала, згасне. Після цього на індикаторі з'явиться фактична поточна температура.

Сигнал про відчинені дверцята

Прилад оснащено функцією звукового оповіщення, щоб запобігти надмірному використанню електроенергії при відчинених дверцятах та нагріванню продуктів, що зберігаються.

Якщо дверцята приладу відчинені протягом тривалого часу, на індикації температури відповідної зони блимає жовтим  . Додатково чотири рази лунає сигнал. Якщо аварійний стан не закінчено або сигнал не вимкнено передчасно, він повториться прибл. через 3 хвилини.

Час до припинення сигналу залежить від обраної установки (заводська установка = 2 хвилини). Сигнал про відчинені дверцята можна вимкнути (див. "Програмування інших установок - Установка/вимкнення гучності попереджувальних і звукових сигналів").

Як тільки дверцята приладу закриті, звучання сигналу припиняється, і символ   згасне на дисплеї.

Індикація символу про відчинені дверцята з'являється лише на стартовій сторінці.

Доки Ви знаходитесь в режимі установок, сигнал про відчинені дверцята автоматично припиняється. Не відображаються жодні символи, не лунають попереджувальні сигнали.

Якщо попереджувальний сигнал не лунає, незважаючи на відчинені дверцята, його було вимкнено в режимі установок (див. "Програмування інших установок - Ввімкнення/вимкнення гучності попереджувальних і звукових сигналів").

Передчасне вимкнення сигналу про відчинені дверцята

Якщо Вам заважає звуковий сигнал, Ви можете достроково його відключити.













■ Доторкніться до  .

На індикації температури відображається актуальна температура. Сигнал припиниться.







Програмування інших установок

Огляд установок

Наступні установки можна активувати або змінити. Заводські установки позначені **жирним** або відмічені на шкалі.

Установка		Вибір / Заводська установка
	Ввімкнення/вимкнення режиму "Вечірка"	вкл (оранжевий символ) / викл
	Ввімкнення/вимкнення режиму "Відпустка"	вкл (оранжевий символ) / викл
	Використання таймера (Таймер QuickCool)	0:00 - 9:59 год:хв
	Ввімкнення/вимкнення блокування	вкл / викл
	Вимкнення приладу	OK
	Ввімкнення/вимкнення Шабат-режиму	вкл (оранжевий символ) / викл
	Зміна часу до спрацювання сигналу про відчинені дверцята	рівень 1 - 7 (рівень 1 = 30 сек.) ■■■■■ (рівень 4 = 2 хв.)
	Системні установки Miele@home (Видимі лише із вставленим комунікаційним передавачем)	Інші можливості установки: див. наступні сторінки "Пояснення до відповідних установок - Системні установки Miele@home"
	SmartGrid (Видно лише із вставленим комунікаційним передавачем)	
	Ввімкнення/вимкнення тону кнопок	вкл / викл
	Установка/вимкнення гучності попереджувальних і звукових сигналів	викл - рівень 7 ■■■■■
	Установка яскравості дисплея	рівень 1-7 ■■■■■
	Зміна одиниць температури	°C / °F

Програмування інших установок

	Режим презентації (відображається, якщо режим ввімкнений)	ВИКЛ
	Відновлення заводських установок	
	Індикація інформації про прилад	Повідомлення (важливо для повідомлення про помилку для сервісної служби Miele!)
	Нагадування: заміна вугільного фільтра	вкл (оранжевий символ) / ВИКЛ
	Нагадування: Очищення вентиляційної решітки	вкл (оранжевий символ) / ВИКЛ

Програмування інших установок

Програмування інших установок

В режимі установок \equiv Ви можете програмувати окремі установки, обирати бажані функції та налаштувати прилад згідно Ваших вподобань.

Подальшу інформацію і пояснення установок подано на наступних сторінках.

Якщо Ви знаходитесь в режимі установок, сигнал про відчинені дверцята або інші попереджувальні повідомлення вимикаються: не відображаються символи, не лунають сигнали. Виключення: За умови несправності (F+цифри) Режим установок одразу вимкнеться і на дисплеї відобразиться код помилки та пролунає сигнал (див. "Що робити, якщо.... - Повідомлення на дисплеї").

Вибір бажаних установок

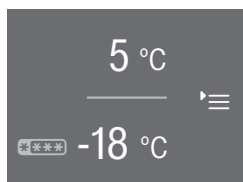

Стартова сторінка

- Доторкніться до \equiv .

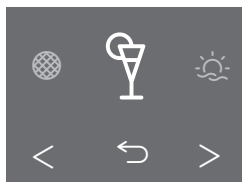

Режим установок

- Стрілками < і > гортайте вправо або вліво.

Посередині на дисплеї з'явиться символ установки, що можна обрати.

Справа і зліва на задньому фоні відображаються наступні можливі установки, які проте ще не можна обрати.

- Доторкніться до символу бажаної установки (див. "Огляд установок").

Залежно від обраної установки є дві можливості:

1. Ви потрапите в підменю для подальшого вибору установки або введення значення.
2. Ви одразу оберете установку. Символ засвітиться оранжевим і таким чином підтвердить вибір. Якщо символ світиться білим, установку не обрано.

Введення значень

Всі введення, які Ви зробили, потрібно підтвердити за допомогою ОК. Якщо введення не підтвердити, дисплей приibl. через 15 сек. знову перейде до стартової сторінки і введені та змінені значення не збережуться.

Вихід з пункту меню ("Назад" ←)

За допомогою ← Ви потрапите на попередній рівень меню.

Всі введення, які Ви здійснили дотепер і не підтвердили за допомогою ОК, не збережуться.

Пояснення установок

Ввімкнення/вимкнення режиму "Вечірка"

Цю функцію особливо рекомендовано вмикати, коли Ви завантажуєте велику кількість свіжих продуктів та напоїв для охолодження або заморожування та приготування великої кількості льоду, напр., коли Ви чекаєте гостей.

Суперохолодження, суперзаморожування і ДунаCool автоматично вимкнуться:

Холодильна і морозильна зони швидко досягнуть найнижчої температури (залежно від температури приміщення).

Повідомлення: Ввімкніть функцію приibl. за 4 години до завантаження продуктів.

Якщо неможливо ввімкнути режим "Вечірка", значить холодильну зону вимкнено окремо або ввімкнено режим "Відпустка".

Режим "Вечірка" автоматично вимкнеться через 20 годин. Ви можете в будь-який момент вимкнути його достроково.

Після порушення електропостачання режим "Вечірка" вимкнений.

Програмування інших установок

Ввімкнення/вимкнення режиму "Відпустка"

Якщо Ви під час відпустки не хочете повністю вимикати холодильну зону, але Вам не потрібна повна потужність приладу, рекомендовано використовувати цю функцію.

Морозильна зона ввімкнена на -18 °С. Холодильна зона налаштована на температуру 15 °С і працює в економному режимі.

 Не зберігайте протягом цього часу делікатні продукти, що швидко псуються, напр., фрукти, овочі, рибу, м'ясо та молочні продукти.

При такій температурі в холодильній зоні не делікатні продукти можуть ще деякий час зберігатися в приладі, і енергоспоживання буде нижчим за звичайний режим.

Однак в приладі може утворитися запах і цвіль, що може також трапитися при вимкненій холодильній зоні, якщо дверцята закриті.

Ввімкнений режим "Відпустка" відображається на стартовій сторінці:

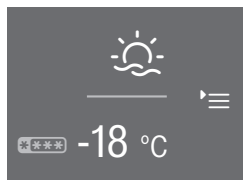

Стартова сторінка режим "Відпустка"

Якщо режим неможливо ввімкнути, значить холодильну зону вимкнено окремо.

Якщо ввімкнені функції режим "Вечірка", суперохолодження або DupaCool, вони вимикаються, як тільки Ви оберете режим "Відпустка".

Використання таймера ⌚ (таймер QuickCool)

Таймер можна використовувати для контролем за певними процесами, напр. під час охолодження тіста. Сигнал нагадає Вам про встановлений час.

Таймер можна максимально встановити на тривалість 9 годин 59 хвилин.

- Установка таймера

- Доторкніться до ⌚.
- За допомогою + або - встановіть години.
- Підтвердіть за допомогою OK.

Введені години зберезуться. Тепер можна встановити хвилини.

- За допомогою + або - встановіть хвилини.
- Підтвердіть за допомогою OK.

Зберезуться встановлені хвилини. Встановлений таймер починає відлік. Якщо дверцята приладу відчиняться знову, на дисплеї відобразиться відлік часу. Прибл. через 3 сек. індикація перейде до стартової сторінки.

При запиті або редагуванні таймера, відлік часу зберігається.

При порушенні електропостачання таймер видаляється.

- Час таймера вийшов

Лунає акустичний сигнал, блимає ⌚.

- Доторкніться до дисплея.
- З'являється стартова сторінка.

- Коригування таймера

- Відкрийте дверцята приладу.

⌚ і відлік часу відображаються прибл. на 3 секунди на дисплеї.

- Протягом цього часу доторкніться до таймера.
- Доторкніться до ⌚, щоб редагувати встановлений таймер. Дійте так само, як під час установки таймера (див. "Установка таймера").

- Видалення таймера

- Відкрийте дверцята приладу.

⌚ і відлік часу відображаються прибл. на 3 секунди на дисплеї.

- Протягом цього часу доторкніться до таймера.
- Доторкніться до , щоб видалити таймер.

На дисплеї з'являється стартова сторінка.

В режимі установок можна також редагувати/видалити таймер.

Програмування інших установок

Ввімкнення/вимкнення блокування

За допомогою функції блокування Ви можете запобігти ненавмисному:

- вимкненню,
- зміні температури,
- вибору DynaCool, суперохолодження і суперзаморожування,
- зміні установок (можливе лише вимкнення блокування).

Таким чином Ви уникнете небажаного використання приладу, напр., дітьми, його вимкнення або зміни установок.

Після порушення електропостачання функція блокування залишається активною.

- Тимчасове вимкнення блокування

- Доторкніться до дисплея.

 з'являється.

- Доторкайтесь до  протягом 6 секунд.

Тепер Ви можете здійснити інші установки (температура, додаткові функції, т.п.). Після зачинення дверцят приладу функція знову активується.

- Вимкнення блокування

- Доторкніться до дисплея.

 з'являється.

- Доторкайтесь до  протягом 6 секунд.

З'являється стартова сторінка.

- Доторкніться до '≡'.

- Оберіть .

 світиться оранжевим.

- Доторкніться до .

На дисплеї з'являється . Блокування вимкнено.

Вимкнення приладу

За допомогою цієї функції можна вимкнути весь прилад повністю.

На дисплеї згасне індикація температури, світиться .

Внутрішнє освітлення холодильної зони та охолодження вимкнено.

 згасне прибл. через 10 хвилин і дисплей стане темним (режим енергозбереження).

Ввімкнення/вимкнення шаббат-режиму

З метою підтримання релігійних звичаїв прилад оснащений шаббат-режимом.

Вимикаються

- внутрішнє освітлення при відчинених дверцятах,
- всі акустичні і оптичні сигнали,
- індикація температури,
- функції DynaCool, суперохолодження і суперзаморожування, режим "Вечірка", і режим "Відпустка" (якщо раніше були ввімкнені),
- таймер (якщо був ввімкнений).



Так само в режимі установок  Ви не можете змінювати установки.

Прибл. через 120 год. шаббат-режим автоматично вимикається.

Слідкуйте за тим, щоб дверцята приладу були щільно зачинені, так як оптичні і акустичні сигнали вимкнені.

Можливе порушення електропостачання не вплине на роботу режиму приладу. Після відновлення електропостачання прилад знову ввімкнеться в шаббат-режимі.

- Ввімкнення шаббат-режиму





- Доторкніться до .
-  світиться оранжевим.
- На дисплеї світиться .



Дисплей Шаббат-режим

Прибл. через 3 сек. згасне , дисплей стане темним.

- Дострокове вимкнення шаббат-режиму

- Доторкніться до дисплея.
-  з'являється.
- Доторкніться до .
-  світиться оранжевим.
- Доторкніться до .
-  світиться білим. Функцію вимкнено.

Програмування інших установок

Установка часу до спрацювання сигналу про відчинені дверцята

Прилад оснащено функцією оповіщення про відчинені дверцята. Якщо дверцята приладу тривалий час відчинені, лунає сигнал (якщо він не викнений, див. "Установка/вимкнення гучності попереджувальних і звукових сигналів") і на дисплеї сигналу  (див. "Сигнал про зміну температури та відчинені дверцята - Сигнал про відчинені дверцята").

За допомогою сегментної шкали Ви можете встановити час до спрацювання сигналу .

Час встановлюється кроками в 30 секунд, починаючи з 30 секунд (рівень 1 = заповнено 1 сегмент) до максимально 3 хвилин і 30 секунд (рівень 7 = 7 заповнених сегментів).

Системні установки Miele@home

З'являється лише із вставленим комунікаційним передавачем XKS3100W.

В цьому пункті меню Ви можете зареєструвати Ваш морозильник в мережі Miele@home або створити з Вашим морозильником мережу Miele@home.

Точний опис Ви знайдете в інструкції з експлуатації Miele@home. Ви можете також завантажити її на www.miele-at-home.de.

Впевніться, що в місці установки Вашого морозильника достатня потужність сигналу WLAN-мережі.

У Вас є кілька можливостей з'єднати Ваш прилад з WLAN-мережею. Крім того, Ви можете використовувати мобільний додаток Miele@mobile. Хоча для цього Вам потрібне безпосереднє з'єднання з кінцевим мобільним пристроєм (див. "»)(« = Точка доступу забезпечення").

Додаток Miele@mobile

Ви можете встановити з'єднання з мережею за допомогою додатка Miele@mobile.



- Завантажте додаток Miele@mobile в App Store.
- Слідуйте вказівкам в додатку.

Програмування інших установок

Можливості установок в підменю

- Доторкніться до @.

Ви потрапите в підменю. Вам будуть запропоновані наступні можливості:

- WPS = WPS кнопка
-  = безпроводна точка доступу (точка доступу забезпечення)
-  = Скинути модуль WLAN
-  = Заводські установки WLAN-модуля

- WPS кнопка

Альтернативно до реєстрації в мережі за допомогою мобільного додатка Miele@mobile ми рекомендуємо з'єднання через WPS (безпроводна захищена установка). Для цього Вам потрібен роутер з функцією WPS.

- Доторкніться до @.

З'являється WPS.

- Доторкніться до WPS.

Певний час відбуватиметься спроба встановити з'єднання WLAN.

- Протягом двох хвилин активуйте на Вашому роутері функцію "WPS".

Коли з'єднання встановлене, на дисплеї з'являється .

- Підтвердіть за допомогою OK.

Індикація переходить до стартової сторінки, справа вгорі з'являється .

Якщо з'єднання не вдалось встановити, на дисплеї з'являється .

Можливо Ви не достатньо швидко активували WPS на Вашому роутері. Знову виконайте кроки, описані вище.

- Безпроводна точка доступу (Точка доступу забезпечення)

Ви можете встановити пряме з'єднання між Вашим морозильником і мобільним пристроєм (напр., смартфоном чи планшетом). Це з'єднання необхідне, щоб встановити підключення до додатку Miele@mobile.

- Доторкніться до .

Протягом певного часу прилад спробує встановити з'єднання.

- Підтвердіть з'єднання на мобільному пристрої.

Індикація переходить до стартової сторінки, зверху вгорі з'являється .

Якщо через 15 хвилин не підтвердити з'єднання, процес перерветься. Індикація перейде до стартової сторінки.

- Скинути WLAN-модуль

Всі змінені установки і введені значення для Miele@home Ви можете скинути. Всі установки, які не пов'язані з Miele@home залишаються незмінними і WLAN-модуль **включеним**.

- Доторкніться до .

З'являється .

- Підтвердіть за допомогою OK.

Програмування інших установок

WLAN-модуль запуститься наново. Після успішного старту індикація переходить до стартової сторінки, звернувши увагу з'являється .

Заводські установки WLAN-модуля

Якщо Ви бажаєте скинути всі установки і введені значення для Miele@home, Ви знову можете відновити заводські установки WLAN-модуля. Всі установки, які не стосуються Miele@home, залишаються актуальними і WLAN-модуль **вимикається**.

■ Доторкніться до .

З'являється .



■ Підтвердіть за допомогою OK.

Установки WLAN-модуля скидаються, і він вимикається. Індикація переходить до стартової сторінки, символ  активного WLAN-з'єднання згасне.

SmartGrid

Видимий при встановленому комунікаційному передавачі XKS3100 W (див. розділ "Miele@home")!

Ввімкнення/вимкнення тону кнопок /

При кожному доторканні до зони дисплея, що можна обрати, підтверджується звуковим сигналом. Ви його можете ввімкнути  або вимкнути .

Установка/вимкнення гучності попереджувальних та звукових сигналів

За допомогою сегментної шкали Ви можете встановити гучність попереджувальних і звукових сигналів: Якщо всі сегменти заповнені - обрано максимальну гучність. Якщо жоден сегмент не заповнено - попереджувальні і звукові сигнали вимкнені. З'являється .

Змінену гучність Ви почуєте під час перестановки.

Попереджувальні і звукові сигнали під час тривалого відчинення дверця, повідомлення про помилку та порушення електропостачання, а також для таймера не можна вимкнути.

Установка яскравості дисплея ☀

За допомогою сегментної шкали можна встановити яскравість дисплея:

Якщо всі сегменти заповнені - обрано максимальну яскравість.

Яскравість змінюється під час зміни установок.

Установка одиниць температури °C/°F

Ви можете обрати одиниці індикації температури між градусами по Цельсію °C і градусами по Фаренгейту °F.

Вимкнення режиму презентації ■

Режим презентації дає можливість демонструвати роботу приладу, наприклад, у магазині, із вимкненим компресором. Для власного використання приладу ця установка непотрібна.

Якщо заводська установка режиму презентації - ввімкнено, на дисплеї світиться ■. В цьому меню Ви можете вимкнути режим.

Якщо режим презентації вимкнено, його вже не можна ввімкнути в режимі установок '≡.

Відновлення заводських установок



Всі установки приладу відновляться до початкового стану, прилад вимкнеться.

Запит інформації i

На дисплеї з'явиться інформація про прилад (модель і заводський номер).

Повідомлення: Ці дані потрібні сервісній службі Miele у випадку помилки!

Доторканням до ОК Ви закриєте інформаційне вікно.

- Індикація ліцензійних угод

Ви можете переглянути ліцензійні угоди в меню ©.

Програмування інших установок

Нагадування: заміна вугільного фільтра 🌐

Цей прилад оснащено вугільним фільтром з тримачем KKF-FF (Active AirClean). Його можна придбати в якості додаткового устаткування (див. Устаткування - Устаткування, що можна придбати додатково).

Якщо індикатор заміни вугільного фільтра активований, прибл. через 6 місяців з'явиться нагадування про заміну фільтра (див. "Чищення та догляд - Заміна вугільного фільтра"). На стартовій сторінці на індикації холодильної зони з'явиться 🌐 і пролунає сигнал (якщо ввімкнений).

Доторканням до символу Ви підтвердите повідомлення. Лічильник часу обнулиться і індикація перейде до стартової сторінки.

Нагадування: Очищення вентиляційної решітки 🌐

Прилад в цоколі оснащено вентиляційною решіткою.

Якщо активовано індикатор очищення вентиляційної решітки, через 12 місяців надійде нагадування про необхідність очистити решітку від пилу (див. "Чищення та догляд - Очищення вентиляційної решітки). На дисплеї з'являється 🌐 і лунає сигнал (якщо ввімкнені сигнали).

Повідомлення: Очищайте вентиляційну решітку щіткою з натуральної щетини або пилососом (використовуйте для цього напр., насадку із щіткою з натуральної щетини для пилососів Miele).

Скупчення пилу збільшує витрату електроенергії.

Доторканням до символу Ви підтвердите повідомлення. Лічильник часу обнулиться і індикація перейде до стартової сторінки.

Зберігання продуктів в холодильному відділенні

 Існує небезпека вибуху!

Забороняється зберігати в приладі вибухонебезпечні матеріали (напр., аерозолі).

 Якщо Ви зберігаєте в приладі або на його дверцятах продукти із вмістом жиру або масла, від контакту із пластиком можливе утворення тріщин.

Слідкуйте за тим, щоб жир або олія, що протекли, не потрапили на пластикові деталі приладу.

Різні зони охолодження

Завдяки природній циркуляції повітря холодильна зона розподіляється на різні температурні зони.

Важке холодне повітря опускається у нижню частину холодильної камери. Використовуйте різні зони охолодження камери під час завантаження продуктів на зберігання!

При зберіганні не розташовуйте продукти близько один до одного, щоб забезпечити гарну циркуляцію повітря.

Не закривайте вентилятор на задній стінці - це важливо для потужності охолодження!

Продукти не повинні торкатися задньої стінки холодильної зони. Інакше вони можуть до неї примерзнути.

Найтепліша зона

Найтепліша зона в холодильному відділенні знаходиться зверху в передній області і на дверцятах приладу. Використовуйте цю область для зберігання, наприклад, масла, щоб воно зберігалось м'яким, та сиру, щоб зберегти його аромат.

Найхолодніша зона

Найхолодніша область в холодильній зоні знаходиться безпосередньо над боксами DailyFresh та біля задньої стінки.

Використовуйте ці зони для зберігання нижніх продуктів, які швидко псуються, таких як:

- м'ясо, риба, птиця,
- ковбаси, готові страви,
- страви/випічка з яєць і вершків,
- готове тісто, тісто для піци та пирогів,
- сир із свіжого молока та інші молочні продукти,
- готові овочі у пластиковій упаковці і всі свіжі продукти, середній строк зберігання яких досягається при температурі не менш ніж 4 °C.

Зберігання продуктів в холодильному відділенні

Не придатні для зберігання в холодильнику продукти

Не всі продукти підлягають зберіганню при температурі 5°C, оскільки вони чутливі до холоду. Залежно від продукту за умови зберігання при низькій температурі може змінитися їх зовнішній вигляд, консистенція, смак і/або вміст вітамінів.

До таких чутливих до холоду продуктів крім інших відносяться:

- ананаси, авокадо, банани, гранати, манго, дині, папайя, маракуйя, цитрусові (лимони, апельсини, мандарини, грейпфрут),
- недостиглі фрукти,
- баклажани, огірки, картопля, паприка, помідори, цукіні,
- твердий сир (напр., пармезан, гірський сир).

Під час придбання продуктів Ви повинні звернути увагу на наступне

Найважливішою умовою для тривалого зберігання є свіжість продуктів. Саме свіжість продуктів грає визначальну роль у тривалості зберігання. Звертайте увагу на термін та правильну температуру зберігання. Слід уникати перепадів заданої температури заморожування.

Наприклад, стежте за тим, щоб продукти не знаходились протягом тривалого часу у теплі під час перевезення у машині.

Повідомлення: При покупках беріть із собою сумку-термос і швидко завантажуйте продукти в прилад.

Правильне зберігання продуктів

Зберігайте продукти в холодильній камері тільки **добре запакованими або закритими** (для зони DailyFresh є виключення). У такий спосіб можна запобігти утворенню сторонніх запахів, а також висиханню продуктів і переносу можливих бактерій. Це особливо важливо при зберіганні продуктів тваринного походження.

За умови правильної установки температури і відповідної гігієни, термін зберігання продуктів можна значно підвищити.

Продукти, що містять білок

Зверніть увагу, що продукти зі значним вмістом білка псуються швидше. Це означає, що морепродукти псуються швидше, ніж риба, а риба псується швидше, ніж м'ясо.

Зберігання продуктів у відділенні DailyFresh

У відділенні DailyFresh створюються гарні умови зберігання для фруктів та овочів.

Вологість у відділенні DailyFresh можна відрегулювати так, що вона буде приблизно відповідати вологості продуктів, що зберігаються. Завдяки підвищеній вологості продукти не втрачають власну вологу і не висихають. Температура прибл. відповідає встановленій температурі в холодильній зоні.

Майте на увазі, що гарний зовнішній вигляд продуктів має вирішальне значення для довгострокового зберігання!

Регуляція вологості у відділенні DailyFresh

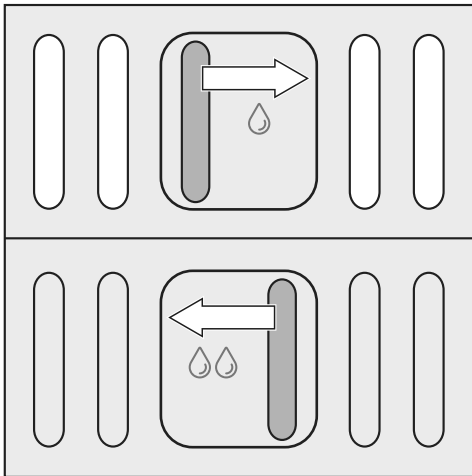

За допомогою регулятора можна відрегулювати вологість повітря у відділенні.

Позиція регулятора δ = не підвищена вологість

З метою забезпечення гігієни зберігайте ці продукти тільки **запакованими або закритими**.

Позиція регулятора $\delta\delta$ = підвищена вологість

Із цією установкою відділення підходить для зберігання овочів і фруктів. Регулятор закріє отвори відділення, утримуючи всю вологу.

Рівень вологості повітря залежить головним чином від виду та кількості продуктів, якщо вони зберігаються незапакованими.

При недостатньому завантаженні, вологість може бути заниженою.

Повідомлення: При малому завантаженні запакуйте продукти в герметичну упаковку.

При підвищеній вологості повітря за певних обставин в полиці може утворитися конденсат. Витріть його рушником.

Зберігання продуктів у відділенні DailyFresh

Результат зберігання в полиці DailyFresh

Зверніть увагу на наступні поради, якщо Ви не задоволені результатом зберігання продуктів (наприклад, після короткочасного зберігання продукти стають зів'ялими):

- Ставте на зберігання лише свіжі продукти. Стан продуктів харчування під час їх розміщення є вирішальним для підтримання їх свіжості.
- Очистіть відділення перш ніж розмістити на зберігання продукти.
- Перед розміщенням на зберігання просушіть вологі продукти.
- Сприйнятливі до холоду продукти зберігайте в полиці (див. розділ "Продукти, які не зберігаються в холодильній зоні").
- Для зберігання продуктів обирайте правильне положення регулятора вологості (підвищена або непідвищена вологість).
- Підвищена вологість $\delta\delta$ у вологому відділенні досягається лише завдяки вмісту вологості у продуктах, розміщених на зберігання, тобто, чим вища вологість продуктів, тим вища вологість у відділенні. Якщо при установці $\delta\delta$ волога збирається на дні відділення і пошкоджує продукти, витріть конденсат рушником, насамперед дно відділення, або покладіть під продукти решітку чи щось подібне, щоб рідина могла стікати. Якщо вологість знову занизька, запакуйте продукти.

Оформлення внутрішнього простору холодильної зони

Перестановка дверних полиць / полиць для пляшок на дверцятах

- Змістіть дверну полицю/полицю для пляшок вгору та вийміть її вперед.
- Встановіть полицю/полицю для пляшок на бажане місце. Стежте, щоб вони добре зафіксувалися на виступаючих елементах.

Перестановка полиці

Ви можете переставляти полиці залежно від висоти ємностей/продуктів, що зберігаються.

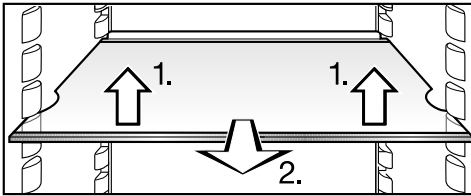

- Підніміть полицю злегка попереду, підніміть із гнізд поверх опорних ребер і вийміть, спрямовуючи її вгору або вниз.

Задній упорний кант полиці повинен бути спрямованим вгору, щоб продукти не торкалися задньої стінки і не примерзали до неї.

Полиці захищені від випадкового витягування спеціальним стопором.

Перестановка полиці для пляшок

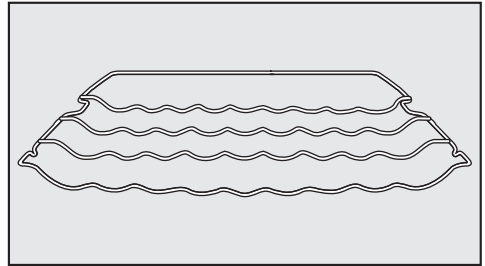

Підставку для пляшок можна по-різному розміщувати в приладі.

- Підніміть полицю для пляшок злегка попереду, підніміть із гнізд поверх опорних ребер і вийміть, спрямовуючи її вгору або вниз.

Задній упорний кант полиці повинен бути спрямованим вгору, щоб пляшки не торкалися задньої стінки.

Полиця для пляшок захищена від випадкового витягування спеціальним стопором.

Оформлення внутрішнього простору холодильної зони

Виймання контейнера DailyFresh і роликів

Контейнер DailyFresh для овочів і фруктів на роликах і його можна виймати для розвантаження/завантаження продуктів або для чищення.

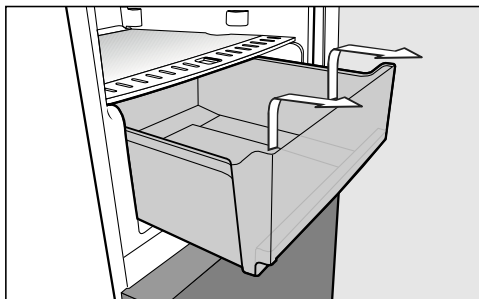

- Витягніть контейнер до упору вперед і вийміть, піднімаючи його вгору.
- Вийміть направляючі ролики з дна прилади.

Перестановка модульних полиць (CompactCase)

Модульні полиці можна ставити в приладі по-різному за Вашим бажанням:

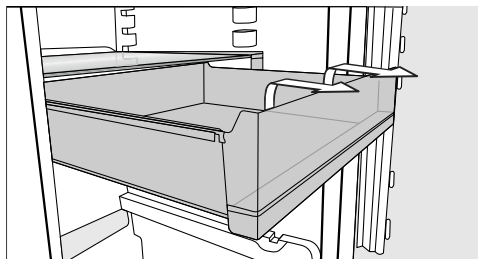

- Витягніть контейнер до упору вперед і вийміть.

⚠ Не розміщуйте полицю з тримачем CompactCase над температурним сенсором ①. Можна пошкодити температурний сенсор і тримач або сенсор не буде працювати справно.

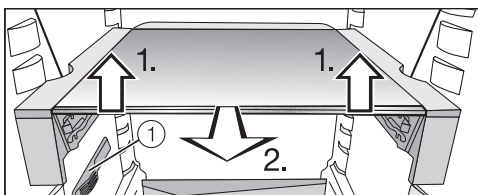

- Підніміть полицю злегка попереду і вийміть трохи вперед. Підніміть із гнізд поверх опорних ребер і переставте, спрямовуючи її вгору або вниз.
- Потім знову вставте контейнер.

Перестановка або знімання тримача для пляшок

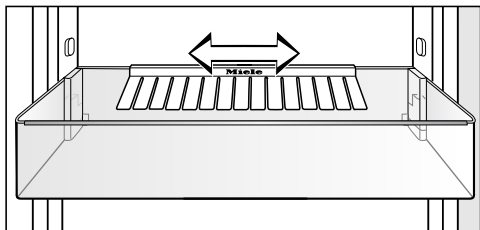

Ви можете зсувати тримач для пляшок вправо або вліво. Так Ви звільните місце для напоїв в тетрапаках.

Тримач для пляшок можна повністю вийняти, наприклад, для чищення:

- Вийміть тримач для пляшок, починаючи із задньої частини полиці.

Після очищення Ви можете знову вставити тримач для пляшок.

Перестановка вугільного фільтра

Вугільний фільтр з тримачем KKF-FF (Active AirClean) можна придбати в якості додаткового устаткування (див. "Устаткування - Устаткування, що можна придбати додатково").

При зберіганні ароматних продуктів (напр., сиру з приправами) враховуйте наступне:

- Поставте тримач із фільтром на ту полицю, де зберігається цей продукт.
- За потреби замініть фільтр раніше потрібного строку.
- Вставте в прилад (з тримачем) новий фільтр (див. "Устаткування - Устаткування, що можна придбати додатково").

Тримач вугільного фільтра знаходиться на задній планці полиці.

- Для заміни фільтра зніміть тримач вгору з планки.

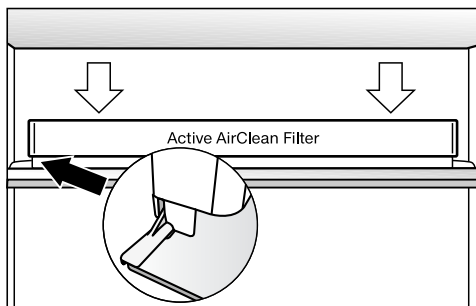

- Вставте його на планку бажаної полиці.

Заморожування та зберігання

Максимальна потужність заморожування

Для того, щоб продукти промерзли якнайшвидше, під час їх завантаження на зберігання не можна перевищувати максимальну потужність заморожування, властиву приладу. Інформацію про максимальну кількість заморожених продуктів за 24 години Ви знайдете на типовій табличці "Потужність заморожування ...кг/24 г".

Максимальна потужність заморожування, вказана на типовій табличці, визначається відповідно до норми DIN EN ISO 15502.

Яким чином заморожувати свіжі продукти?

Свіжі продукти необхідно якомога швидше заморозити, тим самим Ви збережете їх поживну вартість, вміст вітамінів, належний зовнішній вигляд та смак.

Чим повільніше продукти заморожуються, тим більше рідини з клітин потрапляє в проміжні камери. Значно менше клітин скорочується. Лише незначна частина втраченої рідини повертається із проміжних камер назад до клітин, і в результаті продукти втрачають незначну кількість власного соку. На практиці це означає, що продукти втрачають значну кількість власного соку. Ви помітите, що під час відтавання навколо продуктів утворилась велика калюжа води.

Якщо продукти заморожувати швидко, тоді клітинній рідині бракує часу на переміщення із клітин в проміжні камери. Значно менше клітин скоро-

чується. Лише незначна частина втраченої рідини повертається із проміжних камер назад до клітин, і в результаті продукти втрачають незначну кількість власного соку. Утворюється тільки невелика калюжа води!

Зберігання готових заморожених продуктів

Якщо Ви хочете зберігати вже заморожені продукти, перевірте в магазині

- щільність упаковки,
- термін зберігання та
- температуру зберігання в магазині. Якщо температура зберігання більше, ніж -18°C , то термін зберігання продуктів скорочується.

- Купуйте заморожені продукти в останню чергу та перевозьте їх загорненими в папір або у сумці-термосі.
- Вдома одразу покладіть продукти в прилад.

 Не заморожуйте знову розморожені або підталі продукти. Тільки у тому випадку, якщо Ви піддали їх термічній обробці (зварили або засмажили), можливе їх повторне заморожування.

Заморожування продуктів

Заморожуйте тільки свіжі продукти без жодних пошкоджень!

Перед заморожуванням зверніть увагу

- Для **заморожування придатні**: свіже м'ясо, м'ясо птиці, дичина, риба, овочі, зелень, свіжі фрукти, молочні продукти, випічка, залишки страв, жовток, білок та багато готових страв.
- Для **заморожування не придатні**: виноград, качаний салат, редиска, редька, сметана, майонез, цілі яйця в шкарлупі, ріпчаста цибуля, свіжі яблука та груші (цілком).
- Для збереження кольору, смаку, аромату і вітаміну С перед заморожуванням овочі необхідно бланшувати. Для цього овочі опускаються порціями у киплячу воду на 2 – 3 хвилини. Після бланшування покладіть овочі для швидкого охолодження в холодну воду. Дайте воді стекти.
- Нежирне м'ясо краще підходить для заморожування і зберігається довше, аніж жирне.
- Між котлетами, стейками або шніцелями прокладіть поліетиленову плівку або фольгу. Завдяки цьому вони не примерзнуть один до одного.
- Перед заморожуванням не слід перчити або солити сирі продукти і бланшовані овочі. Готові страви можна лише злегка приправити і

посолити. Деякі спеції при заморожуванні можуть змінити смак страви.

- Теплим продуктам і напоям дайте спочатку охолонути, не завантажуйте їх у прилад, щоб уникнути підтавання вже заморожених продуктів і скоротити споживання електроенергії.

Упаковка

- Заморожуйте продукти порціями.

Підходяща упаковка

- пластикова фольга
- поліетиленова плівка
- алюмінієва фольга
- ємності для заморожування

Непідходяща упаковка

- пакувальний папір
- пергаментний папір
- целофан
- мішки для сміття
- використані пакети
- Видавіть повітря з упаковки.
- Закрийте упаковку
- резинками
- пластмасовими заціпками
- кухонними нитками або
- морозостійкою стрічкою.

Повідомлення: Мішки або плівку з поліетилену Ви можете герметично заварити на спеціальному приладі.

Заморожування та зберігання

- Напишіть на упаковці її вміст і дату заморожування.

Перед розміщенням

- Перед розміщенням на зберігання більше 1 кг свіжих продуктів включіть на деякий час функцію суперзаморожування (див. розділ "Використання суперохолодження, суперзаморожування і DuнаCool - Функція суперзаморожування").

Так раніше завантажені продукти накопичать резерв холоду.

Розміщення продуктів

 Потрібно дотримуватись наступних меж завантаження:
– бокс для заморожування = 25 кг
– скляна полиця = 35 кг

Завантажені продукти не повинні доторкатися раніше заморожених, щоб запобігти їх підтаванню.

- Кладіть упаковку сухою, щоб запобігти її змерзанню або примерзанню.

- маленькі порції для заморожування

Заморожуйте продукти у верхніх морозильних контейнерах.

- Щоб продукти промерзли якнайшвидше, розмістіть їх по всій поверхні на дні морозильного контейнера.

- максимальна кількість продуктів для заморожування (див. типову таблицю)

Вентиляційні отвори на задній стінці морозильної зони повинні завжди бути відкритими.

Якщо вони заставлені, продуктивність приладу зменшується, підвищуються енерговитрати.

Ставте продукти на скляну полицю так, щоб вони не закривали вентиляційні отвори.

- Вийміть верхній морозильний контейнер.
- Щоб продукти промерзли якнайшвидше, розмістіть їх рівномірно по всій поверхні на верхній полиці.

Після заморожування:

- Покладіть заморожені продукти у морозильний контейнер і знову вставте його у прилад.

Заморожування та зберігання

Тривалість зберігання заморожених продуктів

Тривалість зберігання продуктів при дотриманні температури -18°C дуже відрізняється. Навіть в сильнозаморожених продуктах повільно відбуваються процеси розпаду. Внаслідок дії кисню жир може згіркнути. Тому пісне м'ясо зберігається довше, ніж жирне.

Наведені дані про тривалість зберігання є орієнтовними для зберігання різних груп продуктів в морозильній зоні.

Група продуктів	Тривалість зберігання (місяців)
Лід	від 2 до 6
Хліб, випічка	від 2 до 6
Сир	від 2 до 4
Риба, жирна	від 1 до 2
Риба, пісна	від 1 до 5
Ковбаса, шинка	від 1 до 3
Дичина, свинина	від 1 до 12
Птиця, яловичина	від 2 до 10
Фрукти, овочі	від 6 до 18
Трави	від 6 до 10

Для зберігання в побутових умовах упаковка продуктів має вирішальне значення для тривалості.

Розморожування продуктів

Заморожені продукти можна розморозити

- в НВЧ,
- у духовці, використовуючи режим "Конвекція" або "Розморожування",
- при кімнатній температурі,
- в холодильній зоні (холод, який звільняється під час розморожування, буде використаний для охолодження продуктів),
- у пароварці.

Пласкі скибочки м'яса або риби

після підтавання можна покласти на гарячу сковороду.

Розморозуйте **шматочки риби та м'яса** (напр., фарш, курятина, рибне філе) так, щоб вони не доторкалися до інших продуктів. Не давайте воді, що утворюється при розморожуванні, розтікатися під інші продукти і обов'язково вилийте її.

Фрукти можна розморозувати при кімнатній температурі як в упаковці, так і в закритій мисці.



Овочі у замороженому вигляді можна класти в окріп або тушкувати у гарячому маслі. Завдяки зміненій структурі клітин готування потребує менше часу, ніж для свіжих овочів.

 Не заморозуйте знову розморозені або підталі продукти. Тільки у тому випадку, якщо Ви піддали їх термічній обробці (зварили або засмажили), можливе їх повторне заморожування.

Заморожування та зберігання

Швидке охолодження напоїв

Для швидкого охолодження напоїв в холодильній зоні ввімкніть функцію суперохолодження.

Якщо Ви хочете охолодити велику кількість напоїв в холодильній зоні і додатково - в морозильній зоні, ввімкніть режим "Вечірка"  в режимі установок .

Виймайте пляшки, які були покладені в морозильне відділення для швидкого охолодження, **не пізніше, ніж через годину**. Вони можуть лопнути.

Повідомлення: Щоб не забути вийняти пляшки з морозильної зони, можна встановити таймер в режимі установок (таймер QuickCool) .

Оформлення внутрішнього простору

Виймання полиці і контейнерів з морозильної зони

Контейнери можна виймати для завантаження, розвантаження або чищення.

Так само Ви можете збільшити морозильну зону. Якщо Ви бажаєте заморозити продукти великого розміру, наприклад, індичку або дичину, тоді можна вийняти скляні полиці між двома морозильними контейнерами.

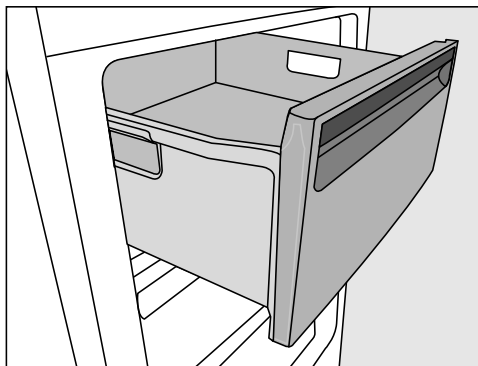

- Витягніть контейнери до упору вперед і вийміть, піднімаючи його вгору.
- Підніміть трохи скляну полицю і вийміть її вперед.

Використання устаткування

Використання акумулятора холоду

Акумулятор холоду запобігає швидкому підвищенню температури у морозильнику у разі відключення електроенергії. Таким чином можна підвищити термін зберігання продуктів.

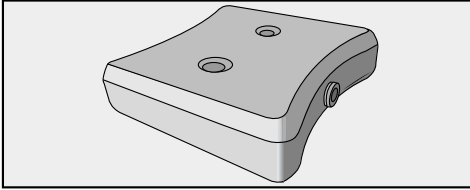

- Покладіть акумулятор холоду у верхній морозильний контейнер.

Приблизно через 24 години акумулятор досягне рівня максимального охолодження.

У випадку відключення електроенергії

- Покладіть акумулятор безпосередньо на продукти в передню частину верхнього контейнера.

Повідомлення: Якщо Ви закладаєте свіжі продукти, то використовуйте акумулятор холоду як перегородку між замороженими та свіжими продуктами, щоб продукти не підтавали.

Повідомлення: Акумулятор холоду можна використовувати також для тимчасового охолодження напоїв і страв в сумці-холодильнику.

Приготування кубиків льоду

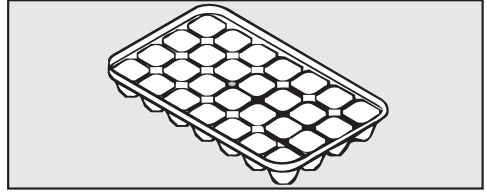

- Заповніть ванночку для льоду на три чверті водою і поставте на дно морозильного контейнера.
- Щоб відділити примерзлий кубик льоду від ванночки використовуйте тупий предмет, наприклад, ручку ложки.

Повідомлення: Ви з легкістю дістанете лід із ванночки, якщо потримайте її під проточною водою.

Розморожування

Холодильна зона та відділення DailyFresh

Холодильна зона і відділення DailyFresh розморожуються автоматично.

Під час роботи компресора відбувається технічно обумовлене утворення інею та крапельок води на задній стінці холодильної зони та відділенні DailyFresh. Ви не повинні намагатися їх видалити, тому що внаслідок тепла від роботи компресора вода випарується.

Тала вода стікає по жолобу і зливній трубці у випарну систему, розташовану на задній стінці холодильника.

 Тала вода повинна стікати без перешкод.

Для цього жолоб та отвір для зливу талої води повинні бути чистими.

Морозильна зона

Прилад оснащено системою "NoFrost", завдяки цьому розморожування відбувається автоматично.

Волога, яка утворюється, осідає на випарнику, автоматично час від часу відтає і випаровується.

Завдяки автоматичному розморожуванню морозильна зона ніколи не вкривається льодом. Продукти при цьому не розмерзаються!

 Стежте за тим, щоб вода не потрапляла в електронний блок або систему освітлення.

 Пара за умови використання пароструминних очисників може потрапити на струмопровідні деталі і спричинити коротке замикання.

Не використовуйте для чищення пароструминні очисники.

Не зливайте воду, використану при чищенні холодильника, в отвір для зливу талої води.

Типову табличку всередині приладу не можна відривати. Вона знадобиться Вам у випадку несправності!

Вказівки щодо вибору миючих засобів

Для чищення внутрішнього простору приладу використовуйте лише прості побутові засоби для чищення і догляду.

Щоб не пошкодити зовнішні поверхні, **не застосовуйте для очищення**

- миючі засоби, які містять у складі соду, амоніак, кислоти або хлориди,
- миючі засоби для видалення накипу,
- абразивні миючі засоби, наприклад, у вигляді порошка або паст, наждак,
- миючі засоби із вмістом розчинників,
- миючі засоби для чищення нержавіючої сталі,
- засоби для чищення посудомийних машин,
- спреї для чищення духових шаф,
- засоби для чищення скла,
- абразивні жорсткі губки та щітки (напр., губки для чищення кастрюль),
- губки з еластичного пінопласту,
- гострі металеві скребки.

Рекомендовано використовувати для чищення чисту губку, ледь теплу воду і трохи м'якого миючого засобу.

Важливі відомості щодо чищення Ви знайдете на наступних сторінках.

Чищення та догляд

Підготовка приладу до очищення

- Вимкніть прилад.

На дисплеї з'являється , холодильну зону вимкнено.

- Витягніть мережну вилку із розетки або вимкніть запобіжник на розподільному щитку.
- Вийміть із приладу продукти та покладіть їх у прохолодне місце.
- Вийміть полицю на дверцятах/полицю для пляшок з дверцят.
- Вийміть контейнери для заморожування і скляну полицю.
- Дістаньте всі знімні деталі для чищення.

Знімання полиці

Перед чищенням полиці зніміть планки з нержавіючої сталі і задню накладку. Дійте наступним чином:

- Покладіть полицю на робочу поверхню на м'яку поверхню (напр., на рушник).

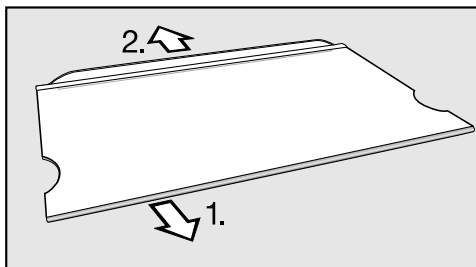

- Зніміть планку з нержавіючої сталі, починаючи з одної сторони.
- Зніміть задні накладки.
- Після чищення знову закріпіть планки з нержавіючої сталі та задні накладки.

Виймання регулятора DailyFresh

Для чищення вийміть регулятор DailyFresh. Дійте наступним чином:

- Покладіть полицю на робочу поверхню на м'яку поверхню (напр., на рушник).

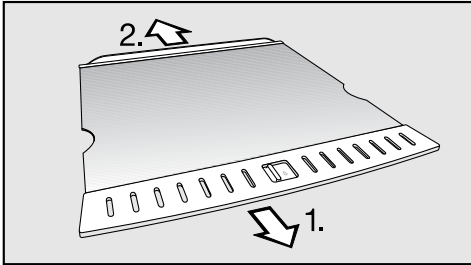

- Вийміть пластикову накладку, починаючи з одної сторони.
- Після чищення знову закріпіть пластикові накладки на полиці.

Розбирання модульних полиць (CompactCase)

- Покладіть модульні полиці на робочу поверхню на м'яку поверхню (напр., на рушник).

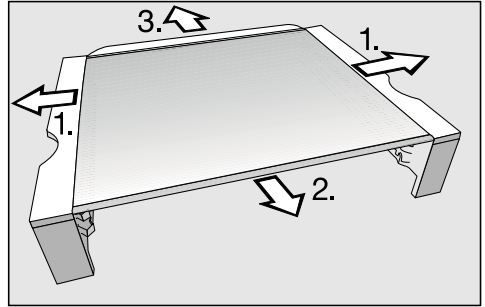

- Вийміть по бокам тримачі з полиці.
- Зніміть планку з нержавіючої сталі.
- Зніміть задні накладки.
- Після чищення знову закріпіть планки з нержавіючої сталі, задні накладки та тримачі.

Чищення та догляд

Очищення внутрішнього простору, устаткування

Регулярно очищуйте прилад, щонайменше один раз на місяць.

Не залишайте забруднення, доки вони засохнуть, одразу витирайте їх.

- Очистіть **внутрішній простір** чистою губкою, ледь теплою водою і невеликою кількістю побутового м'якого миючого засобу.
- Промийте після очищення чистою водою, а потім протріть все насухо рушником.

 Планки з нержавіючої сталі на полицях не придатні для миття в посудомийній машині!
Зніміть планки перед тим, як ставити полиці в посудомийну машину.

Наступні деталі **не придатні для миття в посудомийній машині:**

- планки з нержавіючої сталі
- задні накладки на полицях
- всі контейнери і кришки контейнерів (якщо в наявності залежно від моделі)
- розмежувальна пластина
- акумулятор холоду
- Очищуйте це устаткування вручну.

Наступні деталі **придатні для миття в посудомийній машині:**

 Температура обраної програми миття не повинна перевищувати 55 °C!

Контактуючи з натуральними барвниками, такими як: морква, помідори і кетчуп, пластмасові деталі у мийній камері машини можуть змінити колір. Зміна кольору не впливає на властивості устаткування.

- тримач для пляшок, поличка для яєць, ванночка для льоду (входять у комплект залежно від моделі)
- полиці для пляшок та полиця з внутрішньої сторони дверцят
- полиці (без планок і без друку)
- Направляючі роликів
- тримач вугільного фільтра (можна придбати в якості додаткового устаткування)
- Очистіть жолоб і трубку для зливу талої води за допомогою прутка або подібного предмета, щоб вода завжди могла без перешкод витікати.
- Вийміть для цього контейнер DailyFresh.
- Залиште дверцята приладу відчиненими для провітрювання, щоб уникнути утворення запаху.

Очищення фронту приладу і бічних стінок

За умов тривалого впливу забруднень поверхні за певних умов не можна буде очистити.

Поверхні можуть змінити колір або зовнішній вигляд.

Видаляйте забруднення на фронті приладу та бічних стінках одразу.

Всі поверхні схильні до появи подряпин і можуть змінити колір або зовнішній вигляд, якщо на них потрапить невідповідний миючий засіб.

Прочитайте інформацію "Вказівки щодо використання миючих засобів" на початку цього розділу.

- Очищуйте зовнішні поверхні приладу чистою, м'якою серветкою, м'яким миючим засобом і теплою водою. Для чищення Ви можете користуватись чистою м'якою серветкою з мікрофібри без засобу для чищення.
- Промийте після очищення чистою водою, а потім протріть все насухо рушником.

Для приладів з нержавіючої сталі актуальне наступне:

Дверцята приладу з нержавіючої сталі вкриті високоякісним покриттям (CleanSteel). Воно захищає прилад від забруднень і полегшує очищення.

 **Не очищуйте поверхні засобом для нержавіючої сталі.** Інакше покриття буде пошкоджено!

Не очищуйте поверхні засобом Miele для нержавіючої сталі. Інакше залишаться видимі розводи!

Очищення вентиляційної решітки

Скупчення пилу збільшує витрату електроенергії.

- Регулярно очищайте вентиляційну решітку щіткою з натуральної щетини або пилососом (використовуйте для цього напр., насадку із щіткою з натуральної щетини для пилососів Miele).

Якщо Ви хочете автоматично отримувати нагадування кожні 12 місяців, ввімкніть індикатор очищення вентиляційної решітки (див. "Програмування інших установок - Нагадування: очищення вентиляційної решітки ")

Чищення та догляд

Очищення ущільнення дверцят

 Якщо ущільнення дверцят пошкоджене, або вийшло з паза, дверцята приладу зачиняються неправильно і потужність знижується.

Всередині приладу утворюється конденсат, що може призвести до утворення шару льоду.

Не пошкоджуйте ущільнення дверцят, напр, слідкуйте за тим, щоб воно не виходило з паза.

Забороняється обробляти ущільнення дверцят за допомогою масел і жирів. Внаслідок цього ущільнення стане згодом пористим.

- Регулярно очищуйте ущільнення дверцят чистою водою, витирайте насухо ретельно рушником.

Введення приладу в експлуатацію після чищення

- Встановіть на свої місця всі деталі приладу.
- Підключіть прилад до живлення, знову ввімкніть його.
- Включіть функцію суперзаморожування, щоб морозильна зона швидко охолонула.
- Включіть функцію суперохолодження, щоб холодильна зона швидко охолонула.
- Покладіть продукти в холодильну зону і закрийте дверцята.
- Вставте полиці для заморожування із продуктами в морозильну зону і закрийте дверцята.
- Вимкніть функцію суперзаморожування натисканням на кнопку суперзаморожування, як тільки у морозильній зоні постійна температура досягне відмітки мінімум -18°C .

Заміна вугільного фільтра

Вугільний фільтр з тримачем KKF-FF (Active AirClean) можна придбати в якості додаткового устаткування (див. "Устаткування - Устаткування, що можна придбати додатково").

Прибл. кожні 6 місяців змінійте вугільний фільтр в тримачі.

Якщо Ви хочете отримувати про це автоматичне нагадування кожні 6 місяців, ввімкніть індикатор заміни вугільного фільтра (див. "Програмування інших установок - Нагадування: Заміна вугільного фільтра").

Запасний фільтр KKF-RF Ви можете придбати в сервісній службі або онлайн.

Тримач вугільного фільтра придатний для миття в посудомийній машині.

- Зніміть тримач фільтра з полиці вгору.

Встановлений вугільний фільтр не повинен доторкатися до задньої стінки приладу, так як внаслідок вологи на задній стінці він може до неї приклеїтися.

Вставте новий вугільний фільтр так, щоб він не виступав з тримача.

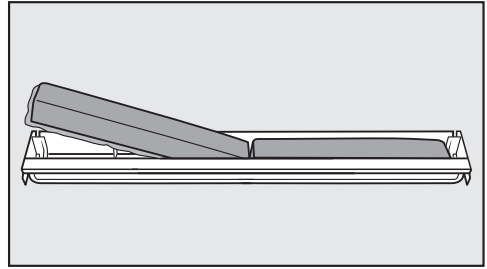

- Вийміть обидві частини вугільного фільтра і вставте новий фільтр ребром донизу в тримач.

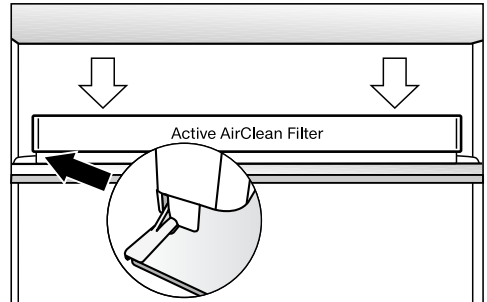

- Вставте тримач по центру на сухий задній край полиці так, щоб він зафіксувався.
- Для підтвердження заміни фільтра доторкніться до .

Індикація заміни вугільного фільтра згасне, і лічильник обнулиться.

Що робити, якщо ...

Ви можете самостійно усунути більшість дефектів і несправностей, які можуть виникнути під час повсякденної експлуатації. Наступний огляд повинен Вам допомогти.

Якщо Ви не зможете виявити або усунути причину несправності, зверніться в сервісну службу.

По можливості не відкривайте дверцята приладу до усунення несправності, щоб зменшити втрату холоду.

 Некваліфікований монтаж та техобслуговування або ремонтні роботи можуть стати для споживача причиною непередбаченої загрози. Роботи з монтажу та обслуговування повинні виконувати лише авторизовані фахівці Miele.







Проблема	Причина і усунення
Прилад не охолоджує, не функціонує внутрішнє освітлення при відчинених дверцятах.	Прилад вимкнено. ■ Ввімкніть прилад.
	Вилка неправильно вставлена в розетку або штекер приладу неправильно вставлений. ■ Правильно вставте вилку в розетку, а штекер приладу - в прилад.
	Перевірте, можливо спрацював запобіжник на електрощитку. Холодильник, мережа чи інший прилад може бути пошкоджено. ■ Зателефонуйте кваліфікованим електрикам або до сервісної служби.
Компресор довго працює.	Не помилка! Щоб уникнути надмірного споживання електроенергії, за потреби охолодження компресор працює на малих обертах. Таким чином збільшується тривалість роботи компресора.
Компресор вмикається частіше і на довше, температура в приладі занижена.	Заставлені або запилилися вентиляційні отвори. ■ Не заставляйте сторонніми предметами вентиляційні отвори. ■ Регулярно очищуйте вентиляційні отвори від пилу.

Проблема	Причина і усунення
	<p>Часто відкривалися дверцята приладу або заморозувалася велика кількість продуктів.</p> <ul style="list-style-type: none"> ■ Відчиняйте дверцята лише за потреби і по можливості швидко закривайте. <p>Потрібна температура встановиться знову через певний час.</p>
	<p>Дверцята неправильно зачиняються. З часом в морозильному відділенні утвориться товстий шар льоду.</p> <ul style="list-style-type: none"> ■ Закрийте дверцята. <p>Потрібна температура встановиться знову через певний час.</p> <p>Якщо вже утворився товстий шар льоду, потужність охолодження зменшується, а енергоспоживання збільшується.</p> <ul style="list-style-type: none"> ■ Розморозьте та вимийте прилад,
	<p>Температура в приміщенні зависока. Чим вища температура в приміщенні, тим довше працює компресор.</p> <ul style="list-style-type: none"> ■ Візьміть до уваги поради з розділу "Вказівки щодо установки - Місце установки".
	<p>Встановлена занижка температура в приладі.</p> <ul style="list-style-type: none"> ■ Змініть установку температури.
	<p>Велика кількість продуктів була одразу завантажена в прилад.</p> <ul style="list-style-type: none"> ■ Візьміть до уваги поради з розділу "Заморожування та зберігання".
	<p>Ще ввімкнена функція суперохолодження.</p> <ul style="list-style-type: none"> ■ Для економії електроенергії, можна самостійно вимкнути суперохолодження:
	<p>Ще ввімкнена функція суперзаморожування.</p> <ul style="list-style-type: none"> ■ Для економії електроенергії, можна самостійно вимкнути суперзаморожування:



Що робити, якщо ...







Проблема	Причина і усунення
Компресор вмикається рідше і на короткий час, температура в приладі росте.	<p>Не помилка! Температура зависока.</p> <ul style="list-style-type: none">■ Змініть установку температури.■ Проконтролюйте температуру ще раз через 24 години. <p>Продукти починають розморожуватись. Температура в приміщенні, в якому розташовано прилад вийшла за межі дозволеного діапазону. Компресор вмикається все рідше, так як температура в приміщенні занизька. Тому в морозильній камері підвищилась температура.</p> <ul style="list-style-type: none">■ Візьміть до уваги поради з розділу "Вказівки щодо монтажу - Місце установки".■ Збільшіть температуру в приміщенні.
Ущільнення дверцят пошкоджено і потребує заміни.	<p>Ущільнення дверцят можна замінити без інструмента.</p> <ul style="list-style-type: none">■ Замініть ущільнення дверцят. Його можна придбати в спеціалізованому магазині або в сервісній службі.
Прилад вкрився шаром льоду, всередині приладу утворився конденсат.	<p>Ущільнення дверцят вийшло з паза.</p> <ul style="list-style-type: none">■ Перевірте, чи правильно знаходиться ущільнення дверцят в пазі. <p>Пошкоджено ущільнення дверцят.</p> <ul style="list-style-type: none">■ Перевірте ущільнення дверцят на пошкодження.

Повідомлення на дисплеї







Помилка	Причина і усунення
На дисплеї світиться  , прилад не охолоджує, приладом можна керувати, функціонує внутрішнє освітлення.	Ввімкнено режим презентації . <ul style="list-style-type: none"> ■ Вимкніть режим презентації (див. "Програмування інших установок - Вимкнення режиму презентації").
На дисплеї нічого не відображається. Він темний.	Ввімкнено режим енергозбереження : якщо приладом довго не керувати (прибл. 10 сек.), дисплей автоматично вимкнеться. <ul style="list-style-type: none"> ■ Доторкніться до дисплея. <p>На дисплеї знову відображається остання індикація.</p> <p>Ввімкнено Шаббат-режим: внутрішнє освітлення вимкнене, прилад охолоджує. <ul style="list-style-type: none"> ■ Доторкніться до дисплея. <p>Наприкінці на дисплеї світиться білим  (див. "Програмування інших установок - Ввімкнення/вимкнення шаббат-режиму").</p> </p>
На дисплеї світиться  , приладом не можна керувати.	Включено функцію блокування . <ul style="list-style-type: none"> ■ Тимчасово або повністю вимкніть блокування (див. "Програмування установок - Ввімкнення/Ввимкнення блокування").
На індикації температури холодильної зони світиться  , додатково лунає сигнал.	Активована установка Нагадування: Заміна вугільного фільтра . Потрібно замінити вугільний фільтр (Active AirClean). <ul style="list-style-type: none"> ■ Підтвердіть заміну вугільного фільтра, доторкнувшись до  на дисплеї і замінить вугільний фільтр в тримачі (див. "Чищення та догляд - Заміна вугільного фільтра").
На дисплеї червоним світиться  , додатково лунає сигнал.	Активована установка Нагадування: очищення вентиляційної решітки . Це нагадування про необхідність очистити вентиляційну решітку. <ul style="list-style-type: none"> ■ Підтвердіть повідомлення, доторкнувшись до  на дисплеї, і очистіть вентиляційну решітку (див. "Чищення та догляд - Очищення вентиляційної решітки").



Що робити, якщо ...

Помилка	Причина і усунення
<p>На індикації температури холодильної і/або морозильної зони світиться жовтим  і додатково лунає попереджувальний сигнал.</p>	<p>Активовано сигнал про відчинені дверцята (див. також "Сигнал про зміну температури та відчинені дверцята").</p> <ul style="list-style-type: none">■ Доторкніться на дисплеї до . <p>Повідомлення про помилку підтверджено, сигнал припиниться.</p> <p>На індикації температури відображається фактична поточна температура.</p> <ul style="list-style-type: none">■ Закрийте дверцята відповідної зони. <p>Звучання сигналу припиняється.</p>

Помилка	Причина і усунення
<p>На індикації морозильної зони червоним світиться  , додатково лунає сигнал.</p>	<p>Активовано сигнал про зміну температури (див. також "Сигнал про зміну температури і відчинені дверцята". Температура морозильної зони значно вище або нижче встановленої.</p> <p>Причиною може бути, наприклад,</p> <ul style="list-style-type: none"> – часте відкривання дверцят або відкриті дверцята морозильної зони. – охолодження великої кількості продуктів, без вмикання функції суперзаморожування. – відсутність електропостачання. – несправність приладу. <p>■ Доторкніться на дисплеї до  .</p> <p>Повідомлення про помилку підтверджено:   згасне, сигнал припиниться.</p> <p>На дисплеї з'являється стартова сторінка: На індикації температури морозильної зони прибл. 1 хвилину блимає найтепліша температура, що встановилась в зоні. Потім відображається актуальна температура в морозильній зоні.</p> <p>Ви можете передчасно вимкнути індикацію температури, що блимає.</p> <p>■ Доторкніться до індикації температури морозильної зони.</p> <p>Індикація найтеплішої температури згасне. Після цього не індикаторі з'явиться фактична поточна температура.</p> <p>■ Вирішіть проблему.</p> <p>■ Перевірте, чи не підтанули продукти. Якщо це трапилось, тоді піддайте продукти термічній обробці (зваріть або засмажте), перш ніж їх знову заморозити.</p>



Що робити, якщо ...

Помилка	Причина і усунення
<p>На дисплеї червоним світиться  , додатково лунає сигнал.</p>	<p>Індикація порушення електропостачання: протягом останніх днів або годин температура в приладі сильно підвищилася.</p> <ul style="list-style-type: none">■ Доторкніться на дисплеї до  . <p>Повідомлення про помилку підтверджено:   згасне, припинить звучання сигнал.</p> <p>На дисплеї з'являється стартова сторінка: На індикації температури морозильної зони прибл. 1 хвилину блимає найтепліша температура, що встановилась в зоні. Потім відображається актуальна температура в морозильній зоні.</p> <p>Ви можете передчасно вимкнути індикацію температури, що блимає.</p> <ul style="list-style-type: none">■ Доторкніться до індикації температури морозильної зони. <p>Індикація найтеплішої температури згасне. Після цього на індикаторі з'явиться фактична поточна температура в морозильній зоні. Прилад далі працює із останньою температурною установкою.</p> <ul style="list-style-type: none">■ Вирішіть проблему.■ Перевірте, чи не підтанули продукти. Якщо це трапилось, тоді піддайте продукти термічній обробці (зваріть або засмажте), перш ніж їх знову заморозити.

Помилка	Причина і усунення
<p>На дисплеї червоним світиться , код помилки F і цифри та додатково лунає сигнал.</p>	<p>Виникла несправність.</p> <ul style="list-style-type: none"> ■ Вимкніть попереджувальний сигнал, доторкнувшись до  на дисплеї. ■ Зверніться в сервісну службу. <p>Для повідомлення про несправність Вам крім коду помилки також потрібно знати модель і заводський номер приладу. Їх Ви можете одразу дізнатись.</p> <ul style="list-style-type: none"> ■ Для цього доторкніться на дисплеї до i. <p>На дисплеї відобразяться потрібні дані про прилад.</p> <p>Доторкнувшись до OK Ви закриєте вікно і код помилки з'явиться знову.</p> <p>Ви можете одразу вимкнути прилад з індикації про помилку.</p> <ul style="list-style-type: none"> ■ Доторкніться до . <p>Індикація несправності приладу: ця індикація пріоритетна і завжди перериває установку, яку Ви встановлюєте/встановили.</p> <p>Повідомлення про помилку має пріоритет перед сигналом про відчинені дверцята і/або зміну температури.</p>

Що робити, якщо ...

Не вмикається внутрішнє освітлення

Проблема	Причина і усунення
Не вмикається внутрішнє освітлення.	Прилад вимкнено. ■ Ввімкніть прилад.
	Ввімкнено Шаббат-режим . Дисплей темний, прилад охолоджує. ■ Доторкніться до дисплея. Наприкінці на дисплеї світиться білим  (див. "Програмування інших установок - Ввімкнення/вимкнення шаббат-режиму").
	При відчинених дверцятах внутрішнє освітлення вмикається припл. через 15хв. з метою уникнення перегрівання. Якщо причина в іншому, причиною є несправність.
	<div style="border: 1px solid gray; padding: 5px;"><p> Небезпека травми внаслідок удару електрострумом! Під плафоном знаходяться струмопровідні деталі. Заміна ламп або ремонт світлодіодного освітлення повинна здійснюватись виключно сервісною службою.</p></div> <div style="border: 1px solid gray; padding: 5px;"><p> Небезпека травми світлодіодним випромінюванням! Інтенсивність освітлення відповідає лазерному класу 1/1М. Плафон не можна знімати або пошкоджувати та знімати внаслідок пошкодження! Можна отримати травму очей! Ніколи не спостерігайте за світлодіодним освітленням (лазерний клас 1/1М) за допомогою будь-яких оптичних інструментів (напр., лупи або подібного)!</p></div> <p>■ Зверніться в сервісну службу.</p>

Загальні проблеми з приладом

Проблема	Причина і усунення
Продукти змерзлись.	Упаковка продуктів під час завантаження була волога. ■ Розділіть продукти тупим предметом, наприклад, ручкою ложки.
В приладі біля зовнішніх стінок відчувається тепло.	Не помилка! Тепло, що утворюється від процесу охолодження, використовується для запобігання виділення конденсату.
Попереджувальний сигнал не лунає, хоча джерцята приладу залишались відчиненими на тривалий час.	Це не є несправністю! Попереджувальний сигнал було вимкнено в режимі установок (див. "Програмування інших установок - Установка/вимкнення гучності попереджувальних і звукових сигналів (1)").

Причини звуків

Звуки, характерні для роботи приладу	Через що вони виникають?
Гудіння	Гудіння виникає внаслідок роботи мотора (компресора). При вмиканні мотора протягом деякого часу звук може лунати голосніше.
Булькіт	Булькіт, бурління або дзижчання виникає під час циркуляції по трубках всередині приладу холодоагенту.
Короткі металеві звуки	Такі звуки чутні завжди при вмиканні або вимиканні мотора термостатом.
Дзюркіт	Тихий дзюркіт, який виникає як результат переміщення потоків повітря всередині приладу.
Тріск, хрускіт	Хрускіт завжди чути, коли відбувається розширення матеріалу, з якого вироблено прилад.
Майте на увазі, що шуми, спричинені роботою мотора і циркуляцією холодоагенту, неминучі!	

Шуми	Причина і усунення
Клацання, стукіт, дєренчання	Прилад стоїть нерівно. Вирівняйте прилад за допомогою ватерпаса. Використовуйте для цього ніжки під приладом або покладіть щось під низ.
	Прилад доторкається до інших меблів або приладів. Усуньте проблему.
	Контейнери і полиці гойдаються або заїдають. Перевірте положення знімних деталей і при необхідності встановіть їх заново.
	Пляшки або інші ємності доторкаються одна до одної. Відсуньте ємності або пляшки одна від одної.

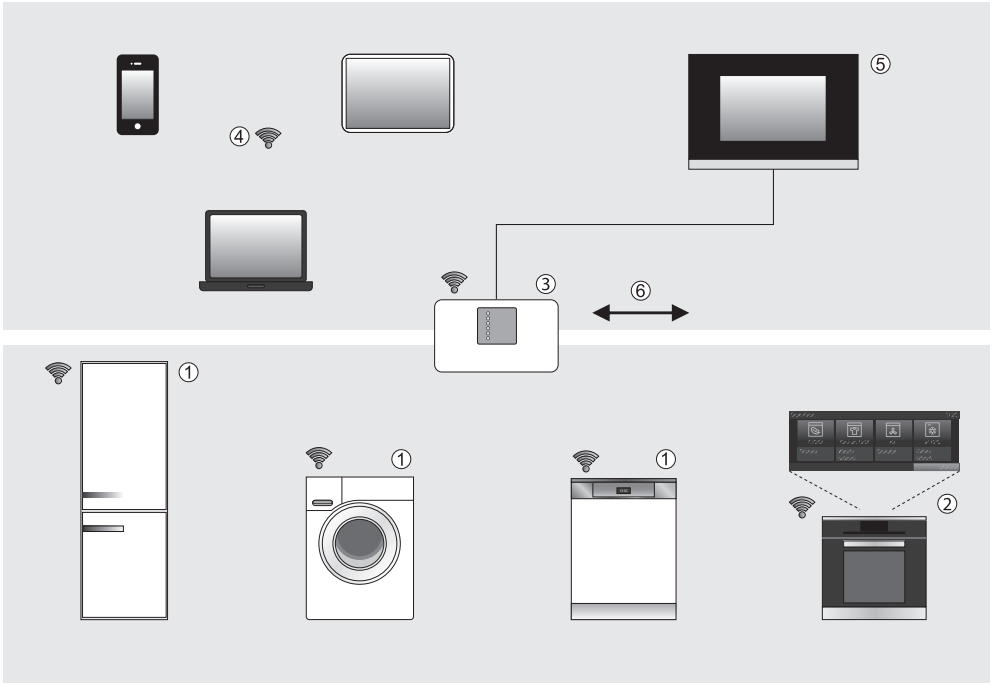

- ① Прилад з можливістю підключення в мережу Miele@home
- ② Прилад з можливістю підключення в мережу Miele@home з функцією SuperVision
- ③ WLAN-роутер
- ④ Мобільний кінцевий прилад (смартфон, планшет, ноутбук)
- ⑤ Під'єднання до домашньої мережі
- ⑥ З'єднання з мережею Інтернет

Ваш побутовий прилад ①/② з можливістю підключення.

Побутовий прилад потребує для підключення модуль WLAN або WLAN-передавач (залежно від приладу інтегрований, поставляється в комплекті поставки або доступний в якості устаткування, що можна придбати додатково).

За допомогою WLAN-роутера ③ і додатку Miele@mobile Ваш побутовий прилад можна підключити в систему Miele@home.

В системі Miele@home прилади надсилають інформацію про свій робочий стан та підказки щодо ходу програми в додаток на мобільному кінцевому приладі ④ або на прилад індикації ②, напр., духовку з функцією SuperVision.

Відображення інформації, управління приладами

- Кінцевий мобільний прилад ④ з додатком Miele@mobile
За допомогою смартфона, планшета або ноутбука в зоні домашнього WLAN можна переглядати статус побутових приладів та виконувати певні дії керування. Інші можливості використання Ви знайдете в інструкції з експлуатації, що додається до приладу.
- Прилад SuperVision ②
На дисплеї деяких приладів, що можуть підключатись в мережу Miele@home, може відобразитись стан інших приладів в мережі

WLAN

Повідомлення: Впевніться, що в місці розташування Вашого приладу достатня потужність сигналу WLAN.

Для того, щоб можна було підключити прилади із вбудованим модулем WLAN до Вашої мережі WLAN, потрібно активувати функцію поєднання в мережу (див. розділ "Установки").

Щоб поєднати прилади зовнішнім модулем WLAN або передавачем WLAN, потрібно спочатку поставити модуль WLAN або монтувати WLAN-передавач (див. Інструкція з монтажу і установки модуля WLAN або передавача WLAN).

Додаткова інформація

До устаткування додається окрема інструкція із встановлення та експлуатації.

Подальшу інформацію щодо Miele@home Ви можете знайти на інтернет сторінці Miele та в інструкції з експлуатації до окремих компонентів Miele@home.

Додаток Miele@mobile

Додаток Miele@home Ви можете безкоштовно завантажити в Apple App Store® або Google Play Store™.

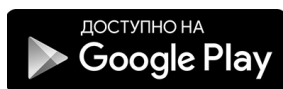

Сервісна служба

У разі виникнення несправностей, які Ви не можете усунути самостійно зверніться до:

- Вашого продавця Miele або
- до Вашого місцевого сервісного центру Miele.

Телефон сервісної служби Ви знайдете наприкінці інструкції з експлуатації і монтажу.

Сервісній службі необхідно повідомити модель та заводський номер Вашого приладу.

Індикація інформації про прилад

Цю інформацію Ви знайдете в режимі установок в підменю Інформація **i** (див. "Програмування інших установок - Запит інформації") або на типовій табличці всередині приладу.

- Індикація ліцензійних угод

Ви можете переглянути ліцензійні угоди в меню ©.

Умови гарантії та гарантійний строк

Гарантійний строк складає 2 роки.

Більш докладну інформацію про умови гарантії Ви знайдете в гарантійному сертифікаті.

Телефон сервісної служби Ви знайдете наприкінці інструкції з експлуатації і монтажу.

Технічний регламент

Прилад пройшов перевірку та відповідає всім чинним технічним регламентам, що стосуються даної групи товарів.

Електропідключення

Прилад призначено для підключення виключно за допомогою кабелю, що додається (до мережі змінного струму 50 Гц, 220 – 240 В).

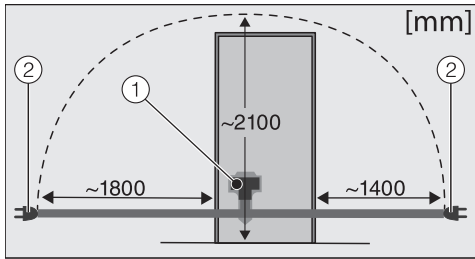

- ① Розетка приладу
- ② Мережна розетка

Довший провід можна придбати в сервісній службі.

Номинал застосовуваного запобіжника повинен бути мінімум 10 А.

Підключення дозволяється виконувати лише у випадку виконання існуючих норм підключення. Підключення необхідно здійснювати тільки до стаціонарної електропроводки із заземленням, VDE0100.

В аварійному випадку, щоб прилад швидко можна було відключити від мережі, розетка повинна бути легкодоступною і не знаходитись позаду приладу.

Якщо після вбудовування приладу доступ до розетки неможливий або передбачено стаціонарне підключення, то в місці підключення необхідно передбачити пристрої відключення від мережі для кожного полюса. В якості роздільного пристрою можуть слугувати вимикачі з контактним отвором щонайменше 3 мм. До них відносяться захисні автомати, запобіжники і захисні реле (EN 60335).

Розетка і мережний провід не повинні доторкатися до задньої стінки приладу, так як розетка і мережний провід можуть пошкодитись внаслідок вібрацій приладу. Це може спричинити коротке замикання.

Інші прилади також не можна підключати до розеток, якщо вони знаходяться позаду приладу.

Не допускається використання продовжувачів кабелю для підключення приладу до мережі живлення, тому що вони не забезпечують належної безпеки (наприклад, небезпека загоряння внаслідок перегріву).

Морозильник не можна підключати до острівних перетворювачів змінного струму в постійний, які працюють від автономних джерел живлення, наприклад, від **сонячних батарей**. Під час ввімкнення приладу через пік навантаження може спрацювати захисне вимкнення. Електроніка може вийти з ладу! Тому забороняється приєднувати прилад до так званого **штекеру заощадження електроенергії**, оскільки при цьому подача електроенергії до приладу скорочується і прилад перегрівається.

Підключення приладу

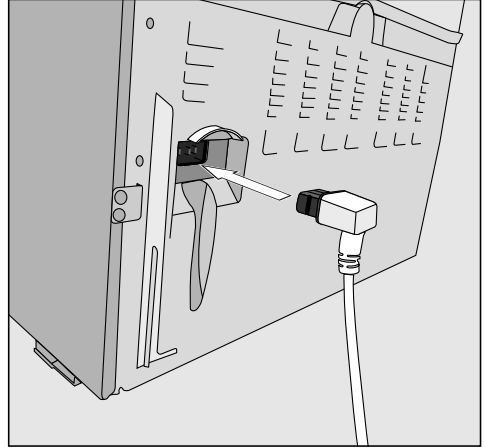

- Вставте штекер приладу на задній стінці.

Слідкуйте за тим, щоб штекер приладу було правильно встановлено:

- Вставте мережну вилку в розетку.

Прилад підключено до електромережі:

На дисплеї світиться .

Слідуйте етапам, які вказані в розділі "Ввімкнення і вимкнення приладу - Ввімкнення приладу".

Вказівки щодо установки

 **Небезпека опіків і пошкодження!** Прилади, що створюють тепло, напр., міні-духовки, подвійні панелі конфорок, тостери, можуть зайнятися.

Не ставте ці прилади на холодильник.

Цей прилад не повинен встановлюватися безпосередньо поруч із іншою моделлю ("side-by-side")! Оскільки прилад не має обігрівання бічних стінок, встановлення "side-by-side" може призвести до утворення конденсату! Більш докладну інформацію Ви зможете одержати у продавця.

 **При високій вологості** конденсат збирається на зовнішній стінці приладу.

Конденсат може призвести до корозії на зовнішніх стінках приладу. Для запобігання корозії рекомендовано встановлювати прилад в сухому приміщенні з достатньою вентиляцією і/або з кондиціонером.

Після установки впевніться, що дверцята приладу правильно зачиняються, забезпечені достатні вентиляційні отвори, і прилад встановлено так, як описано.

Місце установки

Не допускається встановлення приладу поблизу плити, системи опалення або біля вікна в зоні прямого потрапляння сонячних променів. Чим вище температура приміщення, тим довше працює компресор і вище витрата електроенергії. Для установки приладу підходить сухе провітрюване приміщення.

При установці приладу звертайте увагу на наступне:

- Розетка не повинна знаходитись позаду приладу і бути легкодоступною в аварійному випадку.
- Розетка і мережний кабель не повинні торкатися задньої стінки приладу, так як внаслідок вібрацій вони можуть пошкодитись.
- Інші прилади також не можна підключати до розеток, якщо вони знаходяться позаду приладу.

Кліматичний клас

Прилад розраховано для певного кліматичного класу (кімнатна температура), меж якого необхідно дотримуватися. Кліматичний клас зазначено на типовій табличці всередині приладу.

Кліматичний клас	Кімнатна температура
SN	від +10 до +32 °C
N	від +16 до +32 °C
ST	від +16 до +38 °C
T	від +16 до +43 °C

Нижча температура в приміщенні призводить до збільшення часу простою компресора. Це може призвести до підвищення температури і до пошкоджень.

Вентиляція

Повітря біля задньої стінки приладу нагрівається.

! Вентиляційні отвори не повинні бути закриті або заставлені для забезпечення достатньої вентиляції приладу. Крім того, їх варто регулярно очищати від пилу.

Монтаж настінної дистанційної планки з комплекту

Для роботи із задекларованими енерговитратами та уникнення утворення конденсату при вищій температурі приміщення, потрібно поставити дистанційну планку. З дистанційною планкою глибина приладу збільшується прибл. на 15 мм. Якщо дистанційну планку не ставити, це ніяк не вплине на функціональність приладу. Хоча енерговитрати приладу при маленькій відстані до стіни будуть вищими.

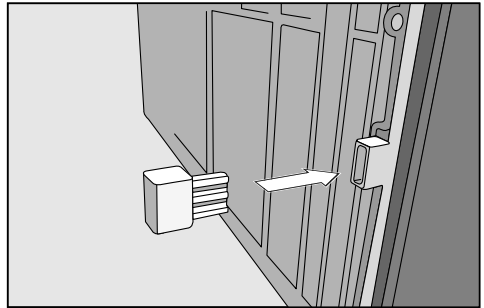

- Монтуйте дистанційну планку на задню стінку приладу знизу зліва або знизу справа.

Вказівки щодо установки

Установка приладу

⚠️ Поставте прилад за допомогою другої особи.

⚠️ Ставте прилад лише в незавантаженому стані.

⚠️ Обережно рухайте прилад по делікатній підлозі, щоб уникнути її пошкодження.

Для полегшення установки на задній стороні приладу знаходяться транспортувальні ручки згори і ролики знизу.

- По можливості поставте прилад поблизу місця установки.
- Підключіть прилад до електромережі, як це описано в розділі "Електропідключення".
- Обережно пересуньте прилад на передбачене місце установки.
- Поставте прилад із дистанційною планкою (якщо вона монтована) або задньою стінкою до стіни.

Вирівнювання приладу

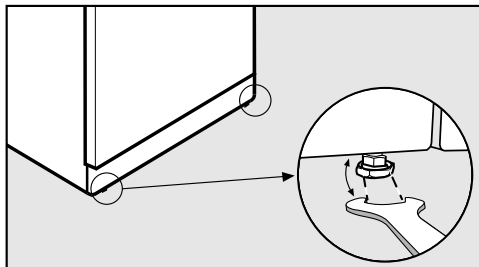

- Вирівняйте прилад з передньої сторони ніжками за допомогою гайкового ключа, що додається, щоб він стояв рівно і чітко.

Кріплення дверцят приладу

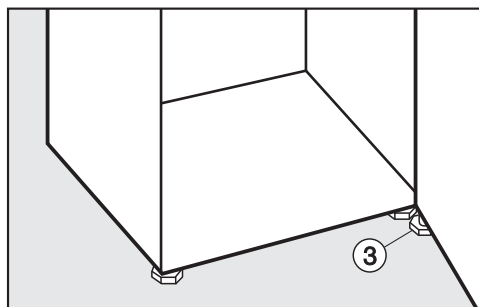

- **На всяк випадок** викрутіть ніжку в нижньому кронштейні ③, доки вона розміститься на підлозі. Потім викрутіть ніжку ще на чверть оберта.

Вбудовування приладу в ряд кухонних приладів

! Якщо не дотримуватись вентиляційних отворів, компресор вмикається частіше і працює довше. Це призводить до підвищених енерговитрат і тривалої роботи компресора, що може в результаті призвести до пошкоджень компресора.

Обов'язково дотримуйтесь потрібних відстаней для вентиляції.

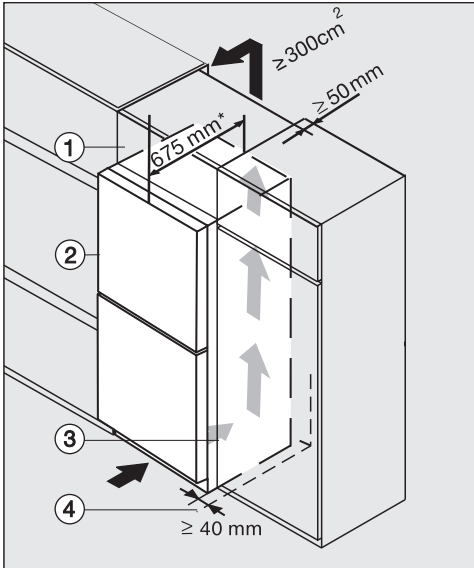

- ① Наставна шафа
- ② Прилад
- ③ Холодильна шафа
- ④ Стіна

* В приладах із монтованою дистанційною планкою глибина приладу збільшується прибіл. на 15 мм.

Прилад можна вбудувати у будь-який ряд кухонних приладів і ставити безпосередньо біля холодильника.

Фронт приладу виступає тоді мінімум на 65 мм напроти фронту меблів. Так дверцята можна вільно відкривати і закривати. Щоб зрівняти висоту приладу із висотою кухонних меблів, можна поставити відповідну навісну шафу ①.

При установці приладу біля стіни ④ зі сторони шарнірів між стіною ④ і приладом ② необхідно зберегти відстань не менше 40 мм.

Чим більша відстань, тим економніше працює компресор.

- Для забезпечення циркуляції повітря із задньої сторони приладу слід передбачити вентиляційний канал глибиною не менше ніж 50 мм над всією шириною ніші наставної шафи.
- Вентиляційний отвір під стелею повинен складати мінімум 300 cm^2 , щоб тепле повітря могло без перешкод виходити.

Вказівки щодо установки

Розміри приладу

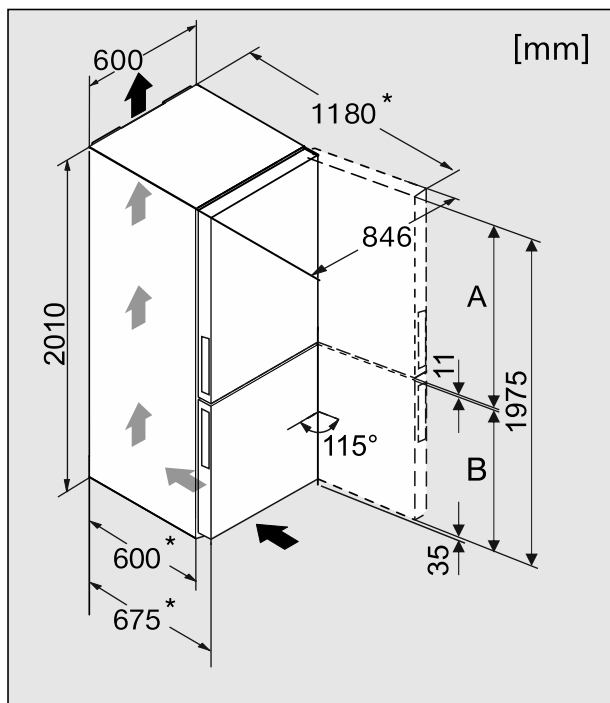

* Розміри без монтованої дистанційної планки. При монтажі дистанційної планки, глибина приладу збільшується на 15 мм.

	A [мм]	B [мм]
KFN 29233 D edt/cs	1177	787
KFN 29233 D ws	1177	787
KFN 29243 D ed/cs	1017	947

Під час поставки прилад має упор дверцят справа. Якщо Ви бажаєте встановити упор дверцят зліва, тоді навішування дверцят необхідно змінити.

 Змінійте упор дверцят обов'язково за допомогою ще однієї особи.

 Якщо ущільнення дверцят пошкоджене, або вийшло з паза, дверцята приладу зачиняються неправильно і потужність знижується.

Всередині приладу утворюється конденсат, що може призвести до утворення шару льоду.

Слідкуйте за тим, щоб ущільнення дверцят не пошкодилось і правильно сиділо в пазі.

Підготовка

Для зміни упору дверцят Вам потрібний наступний інструмент:

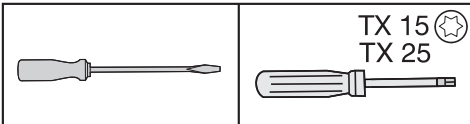

- Щоб не пошкодити дверцята приладу і підлогу під час зміни навішування дверцят, постеліть щось на підлогу перед приладом.
- Вийміть дверну полицю/полицю для пляшок з дверцят приладу.

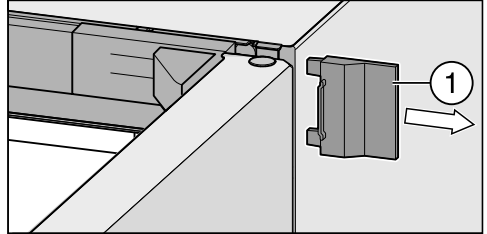

Знімання верхньої облицювальної деталі

- Відкрийте дверцята приладу.

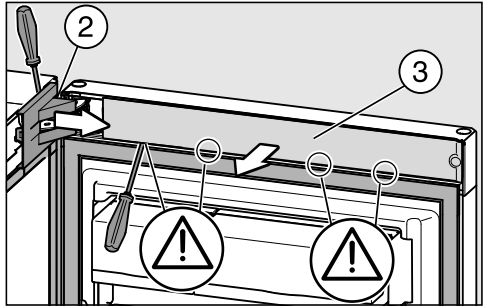

- Здвиньте праву зовнішню деталь  1.



- Зніміть облицювальну деталь  2 з шарнірів.
- Зніміть бленду із внутрішньої сторони дверцят  3.

Зміна упору дверцят

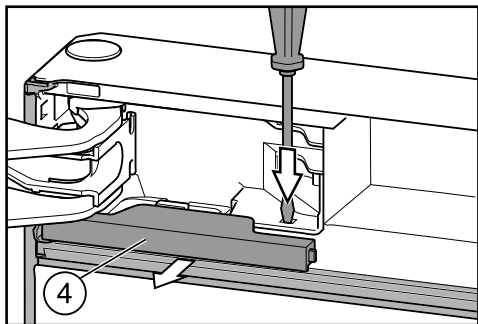

- Натисніть на планку широкою викруткою і зніміть деталь ④ із фіксатора.

Знімання верхніх дверцят приладу

⚠ Небезпека травми під час знімання верхніх дверцят!
Після знімання болта з шарніра дверцят верхні дверцята більше не будуть зафіксовані.
Дверцята приладу повинна міцно тримати друга особа.

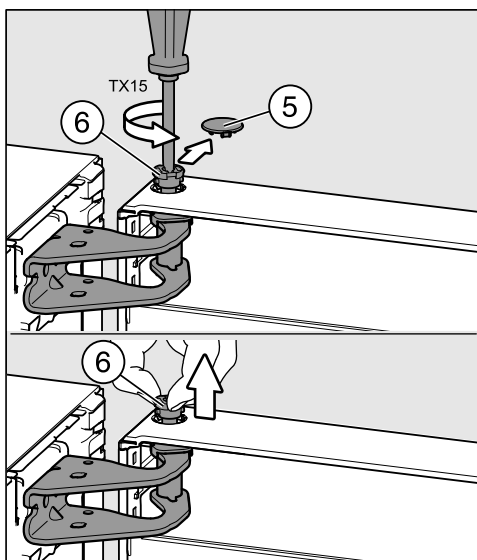

- Обережно підніміть захисний ковпачок ⑤.
- Викрутіть трохи болт ⑥ (прибл. ¼ поворота) до кліку.
- Вийміть повністю пальцями болт ⑥.

⚠ Небезпека травми під час знімання верхніх дверцят!
Коли болт знаходиться не в середньому кронштейні, а у верхніх дверцятах, нижні дверцята вже не зафіксовані і можуть впасти.
Слідкуйте за тим, щоб болт залишився в середньому кронштейні і в нижніх дверцятах.

- Зніміть верхні дверцята, направляючи їх вгору, і обережно поставте вбік.

Знімання нижніх дверцят приладу

⚠ Небезпека травми під час знімання нижніх дверцят!
Як тільки Ви далі виймете болт з нижніх дверцят, вони більше не зафіксовані.
Дверцята приладу повинна міцно тримати друга особа.

- Відкрийте нижні дверцята приладу.

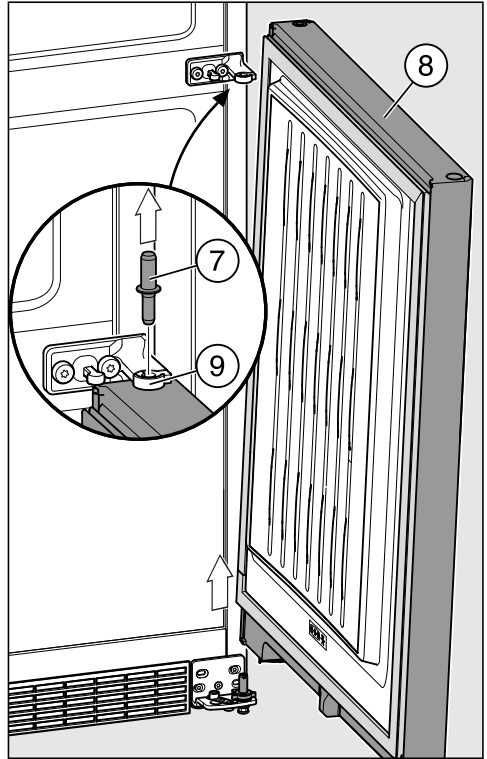

- Вийміть болт ⑦ з втулки нижніх дверцят ⑧.

Повідомлення: Слідкуйте за тим, щоб сірий пластиковий ковпачок ⑨ залишився на середньому болті. Він може впасти при зніманні дверцят.

- Зніміть нижні дверцята ⑧ вгору, і обережно поставте вбік.

Зміна упору дверцят

Перестановка нижнього кронштейна

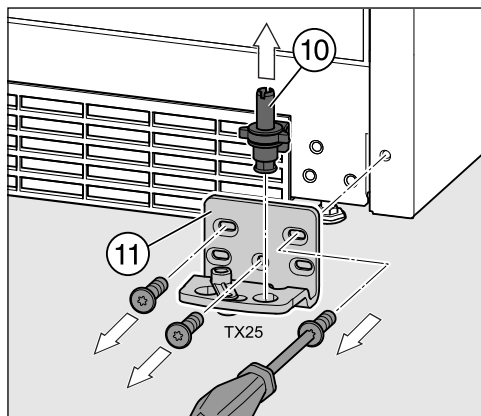

- Вийміть кронштейн ⑩ з шайбою та ніжкою, направляючи його вгору.
- Відкрутіть кронштейн ⑪.

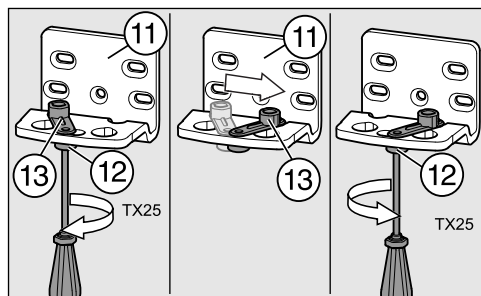

- Трохи послабте шуруп ⑫ ключа дверцят ⑬ на кронштейні ⑪.
- Поверніть механізм зачинення дверцят ⑬ на 90° вправо в отвір на кронштейні, що знаходиться напроти ⑪.
- Міцно затягніть шуруп ⑫ знову.

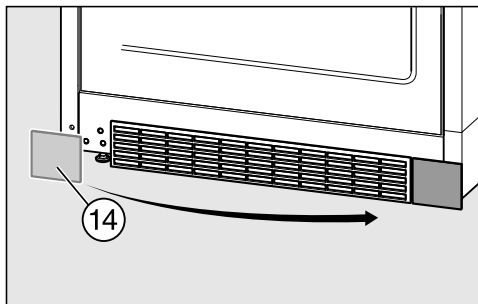

- Зніміть облицювальну деталь ⑭ і поставте її на протилежну сторону.

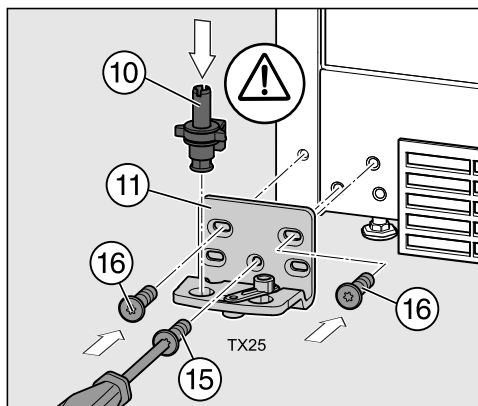

- Прикрутіть шуруп ⑪ на протилежній стороні, для цього починайте з шурупа ⑮ внизу посередині.
- Потім закрутіть обидва інші шурупи ⑯.
- Знову повністю встановіть кронштейн ⑩ з шайбою та ніжкою.

Важливо! Фіксуюча деталь біля кронштейна повинна знову вказувати назад.

Перестановка середнього кронштейна

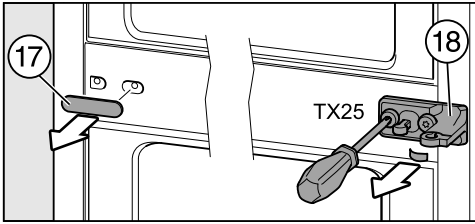

- Зніміть облицовальну деталь 17.
- Відкрутіть кронштейн 18 із захисною плівкою знизу.

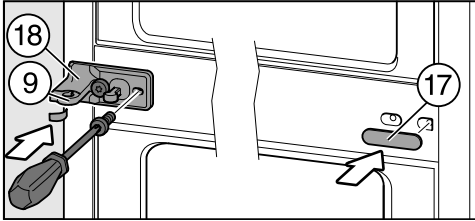

- Поверніть кронштейн 18 на 180° і прикрутіть його із плівкою на протилежній стороні.

Плівка захищає корпус від пошкоджень.

- Встановіть сірий пластиковий ковпачок 9, повернувши його на 180°, знову на кронштейн 18.

Повідомлення: Пластиковий ковпачок 9 сидить так на опорній втулці, що виступає, щоб бути закритим знизу і збоку.

- Вставте облицовальну деталь 17, повернувши її на 180°, на протилежну сторону.

Перестановка верхнього шарніра дверцят

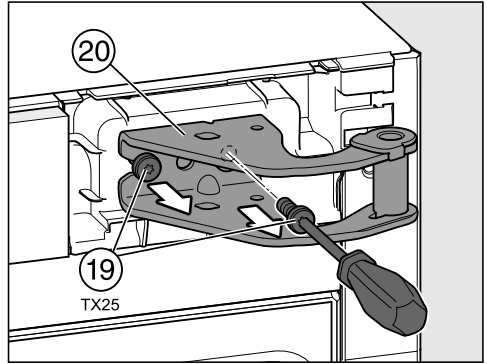

- Викрутіть шурупи 19 на шарнірі дверцят 20, вийміть їх.

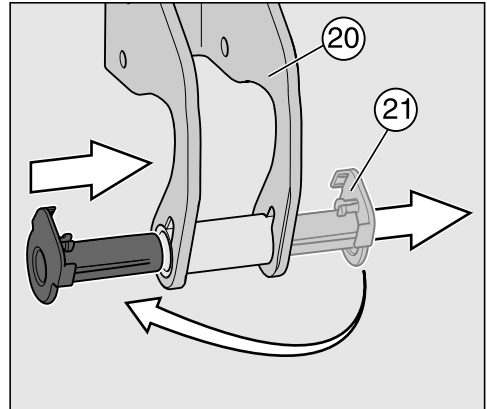

- Вийміть втулку 21 з паза на шарнірі дверцят 20, вставте її на протилежній стороні.

Зміна упору дверцят

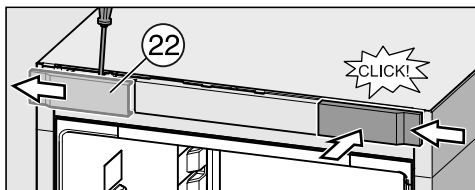

- Вставте деталь 22 зі сторони.
- Поставте облицовальну деталь 22, повернувши її на 180°, на протилежну сторону. Для цього вставляйте її збоку і ведіть до фіксації.

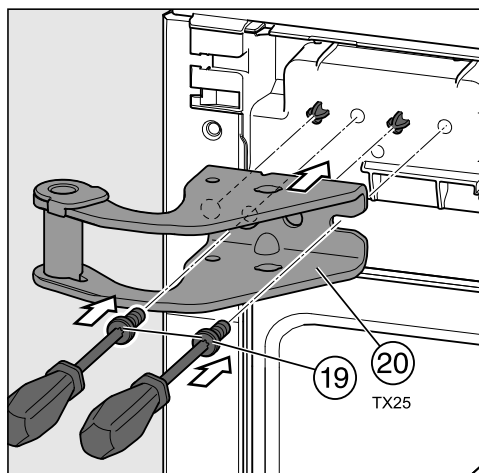

- Вставте верхній шарнір дверцят 20 на цапфу приладу.
- Міцно прикрутіть шарнір 20 за допомогою шурупа 19.

Підготовка дверцят приладу

Повідомлення: Для запобігання пошкоджень приладу, постеліть щось на підлозі. Покладіть на підготовлену поверхню зняті дверцята зовнішньою стороною донизу.

Виконайте наступні кроки для обох дверцят.

Перестановка механізму відчинення дверцят

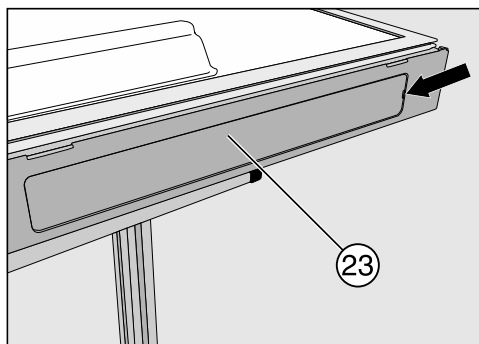

- Зніміть облицовальну деталь 23 з отвору для виїмки.

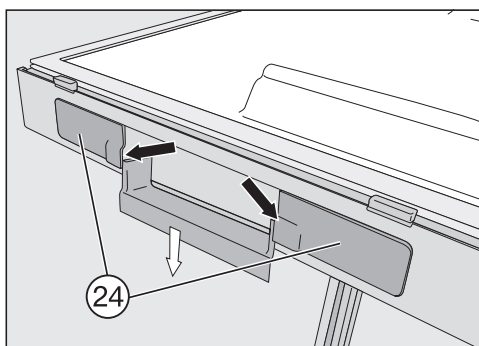

- Натисніть на ключ відчинення дверцят всередину, зніміть облицювання 24 справа і зліва від ручки виїмки.

Зміна упору дверцят

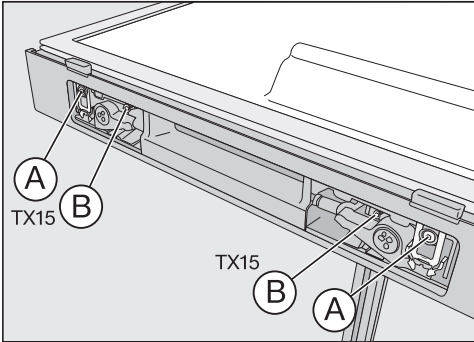

- Вискрутіть повністю шуруп із сірим виступом **A** і шуруп без виступу **B**.

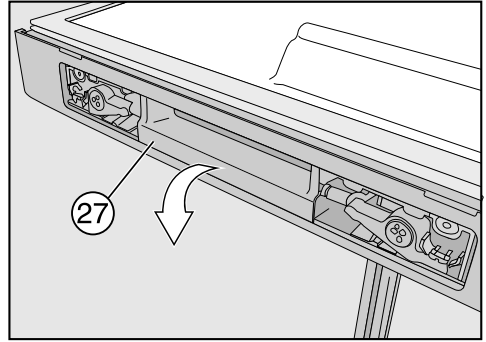

- Вийміть механізм відчинення дверцят **27**.

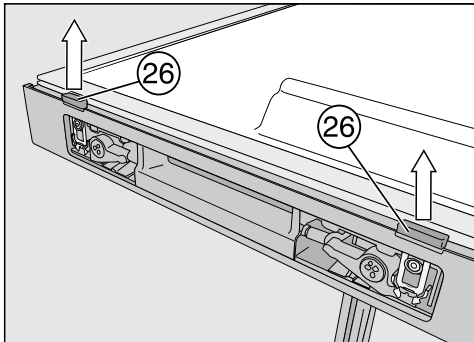

- Із силою зніміть заслінку прорізу дверцят **26** вгору.

Повідомлення: Натисніть на механізм відчинення вниз. Заслінку тоді вийняти простіше.

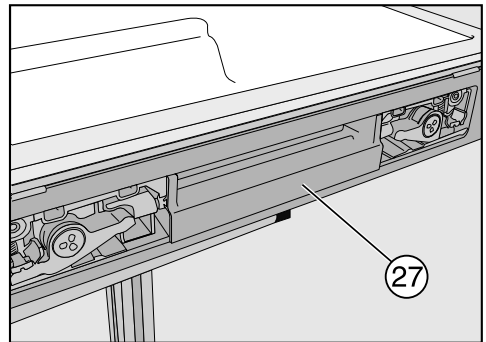

- Вставте механізм відчинення дверцят **27** на протилежній стороні.

При встановленні ключа дверцят **26** слідкуйте за тим, щоб підставка на заслінці не потрапила на ущільнення дверцят.

Інакше буде пошкоджено ущільнення дверцят.

Пласка сторона заслінки прорізу дверцят **26** повинна вказувати на ущільнення дверцят.

Зміна упору дверцят

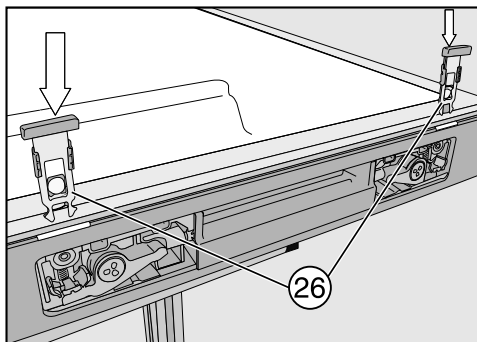

- Вставте заслінку прорізу дверцят 26 крізь паз до фіксації.

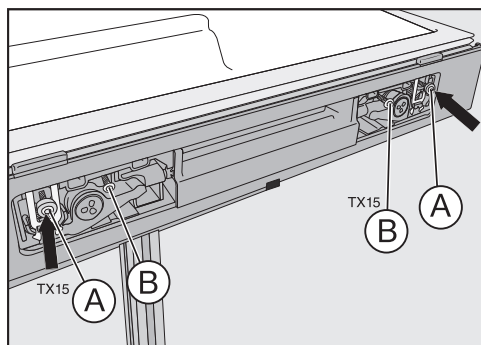

- Закріпіть ключ відчинення шурупом разом з пластиковим виступом A і шурупом без виступу B! Не пригвинчуйте туго!

Повідомлення: Перевірте, чи механізм відчинення дверцят легко рухається. В іншому випадку послабте трохи шуруп.

- Зніміть облицювання 23 і 24.

Перестановка заглушки втулки дверцят

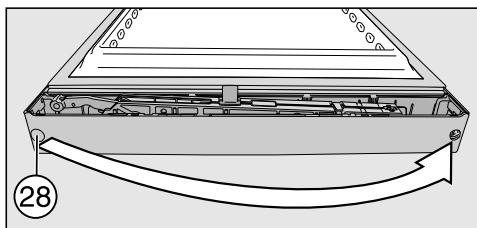

- Зніміть заглушку з втулки 28 і переставте її на протилежну сторону.

Нижні дверцята морозильної зони: заміна пружинного затискача

- Вставте пружинний затискач 29 (стрілка) на протилежну сторону:

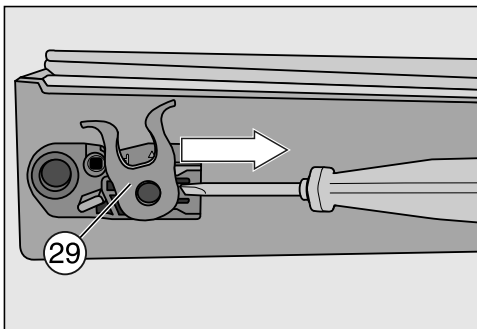

- Натисніть на виступаючу деталь вниз, зсуньте затискач 29 в сторону з направляючої.

Зміна упору дверцят

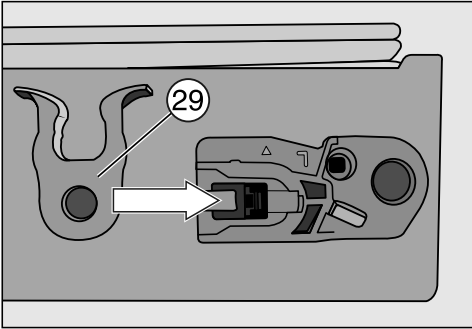

- Вставте затискач 29 в направляючу на протилежній стороні до фіксації.

Верхні дверцята холодильної зони: Установка обмежувача дверцят і заміна пружинного затискача

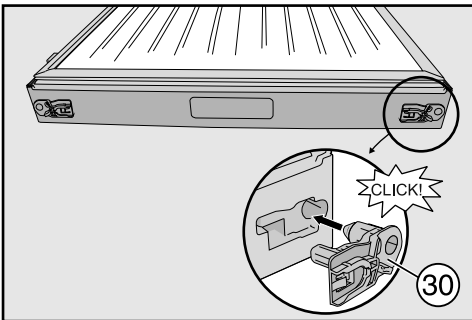

- Вставте обмежувач відкриття дверцят 30 (додається до приладу) в отвір на нижньому кінці дверцят до чіткої фіксації.

- Вставте пружинний затискач 29 (стрілка) на протилежну сторону:

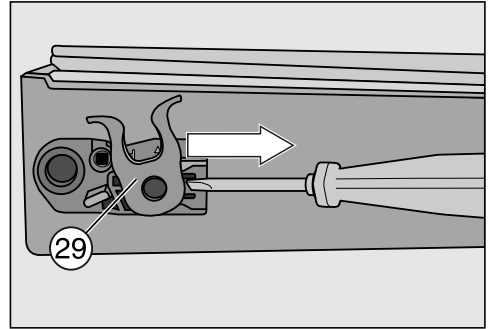

- Натисніть на виступаючу деталь вниз, зсуньте затискач 29 в сторону з направляючої.

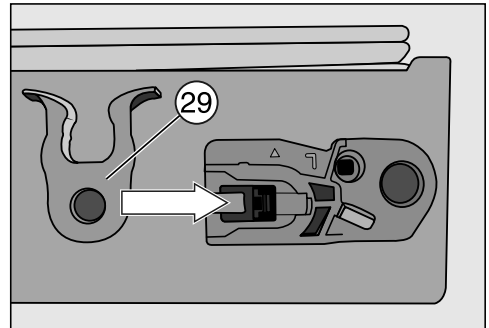

- Вставте затискач 29 в направляючу на протилежній стороні до фіксації.
- Зніміть обмежувач відкриття дверцят з протилежної сторони.

Повідомлення: Підніміть обмежувач відкриття дверцят, якщо Ви хочете пізніше змінити навішування дверцят знову.

Зміна упору дверцят

Монтаж нижніх дверцят

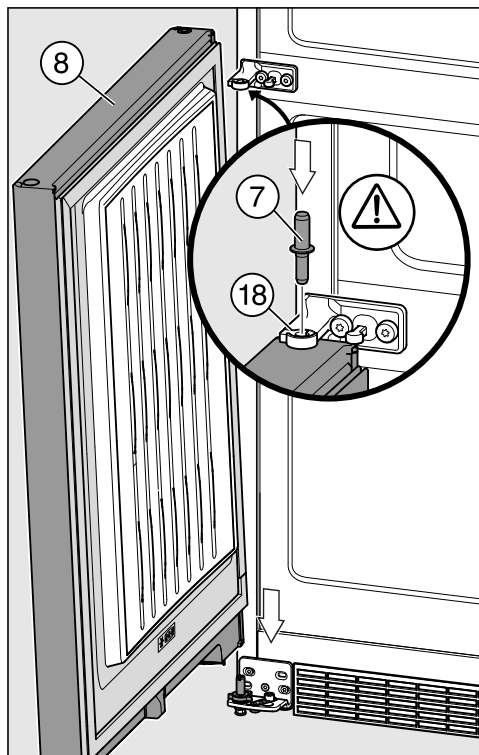

- Вставте дверцята ⑧ зверху на болт ⑩.
- Закрийте дверцята приладу ⑧.
- Вставте середній болт ⑦ крізь середній кронштейн ⑱ у втулку.

Важливо! Виступаюча деталь на болті повинна знову вказувати назад, щоб ввійти в паз кронштейна.

Монтаж верхніх дверцят

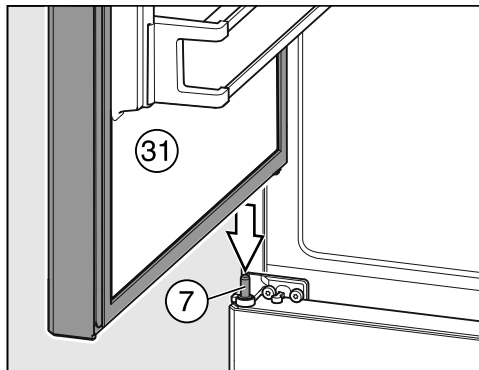

- Вставте верхні дверцята ⑳ на середній болт ⑦ і вставте на шарнір верхній отвір дверцят зі сторони отвору для шарніра.

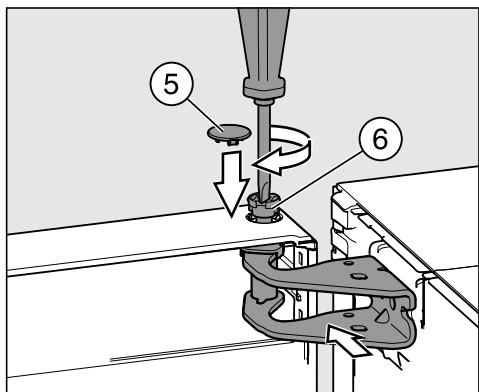

- Пальцями вставте болт ⑥ у втулку дверцят.
- Вкрутіть болт ⑥ (прибл. на $\frac{1}{4}$) до кліку.
- Вставте захисну облицювальну деталь ⑤ на болт ⑥.

Дверцята приладу ⑳ надійно встановлені, якщо правильно вставлена захисна деталь ⑤.

Установка верхньої облицювальної деталі

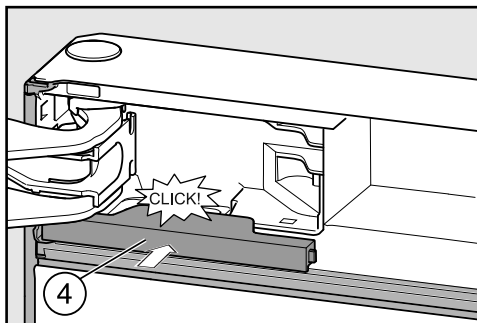

- Вставте деталь ④ до фіксації.

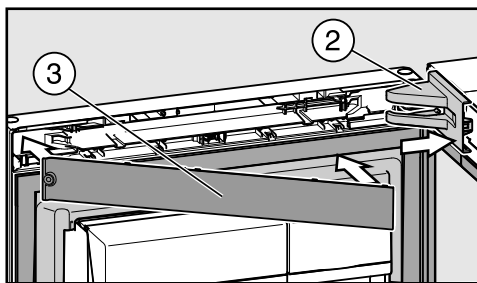

- Знову встановіть деталь ② на шарнір дверцят.
- Вставте збоку бленду ③ до чіткої фіксації.

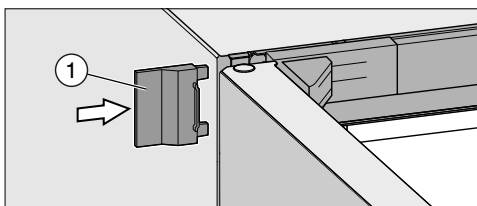

- Вставте зовнішню деталь ①.
- Закрийте верхні дверцята.

Вирівнювання дверцят приладу

Дверцята приладу можна вирівняти до корпусу приладу.

На наступному зображенні дверцята зображені незакритими, щоб краще показати хід робіт.

Нижні дверцята можна вирівняти за допомогою зовнішнього паза нижнього кронштейна:

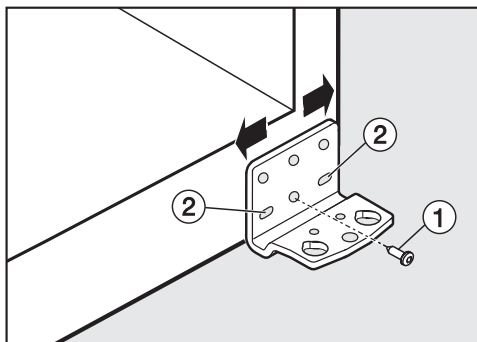

- Вийміть середній шуруп ① у кронштейні.
- Злегка викрутіть обидва зовнішні шурупи ②.
- Вирівняйте дверцята приладу, зрушуючи кронштейн ліворуч або праворуч.
- Потім туго затягніть шурупи ②, шуруп ① знову пригвинчувати не потрібно.

Верхні дверцята можна вирівняти за допомогою паза середнього кронштейна:

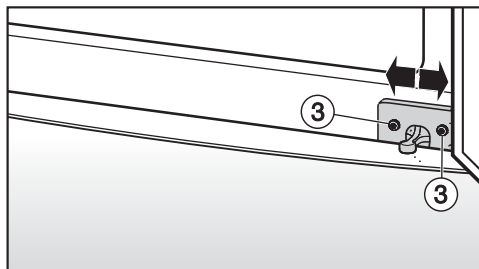

- Злегка викрутіть обидва шурупи ③.
- Вирівняйте дверцята приладу, зрушуючи кронштейн ліворуч або праворуч.
- Потім міцно затягніть шурупи ③.



Гарантія якості товару

Шановний покупець!

Гарантійний термін експлуатації виробу становить 24 місяця з дати продажу, за умови використання виробу винятково в особистих, сімейних, домашніх та інших потребах, які не пов'язані зі здійсненням підприємницької діяльності.

Протягом зазначеного терміну Ви можете реалізувати свої права на безкоштовне усунення недоліків у роботі виробу та задоволення інших установлених законодавством вимог споживача відносно якості виробу, за умови використання виробу за призначенням і дотримання вимог під час установлення, підключення і експлуатації виробу, які зазначено у даній інструкції.

Звертаємо Вашу увагу на те, що початок дії гарантійних зобов'язань залежить від правильного заповнення відомостей про продаж, а для виробів, що вимагають спеціального установлення та підключення, відомостей про установлення та підключення. Вимагайте заповнення!

Щоб уникнути непорозумінь, зберігайте, будь ласка, документи, які засвідчують факт купівлі товару та/або надання послуг, пов'язаних з його установкою та підключенням.

Увага! На виробі має бути вказано унікальній заводський номер. Заводський номер дозволяє дізнатися точну дату виробництва виробу.

У випадку усунення сервісною службою Miele несправностей устаткування під час дії гарантійного терміну шляхом заміни деталі зазначеного устаткування, клієнт зобов'язаний повернути представникові сервісної служби демонтовану деталь після закінчення ремонту (у момент усунення несправності устаткування).

Гарантійне обслуговування не здійснюється у випадках:

- неналежного зберігання та/або недбалого транспортування;
- недотримання правил установки і підключення;
- недотримання правил установки і підключення;
- ремонту, розбирання та інших втручань особами, що не мають повноважень на надання даних послуг;
- виявлення механічних пошкоджень товару;
- виявлення слідів впливу хімічних речовин;

- неправильного застосування дозуючих мийних засобів та витратних матеріалів;
- включення в електричну мережу з нестандартними параметрами (що не відповідають ДСТУ);
- виявлення пошкоджень, спричинених екстремальними кліматичними умовами при транспортуванні, зберіганні та експлуатації;
- пошкоджень товару тваринами або комахами;
- протиправних дій третіх осіб;
- обставин непереборної сили (пожежі, заливання, стихійних лих і т.п.)
- порушення функціонування товару внаслідок попадання у внутрішні робочі блоки сторонніх предметів, тварин та комах.

Гарантійне обслуговування не поширюється на:

- зазначені у даній Інструкції з експлуатації роботи щодо регулювання, чищення та іншого догляду за виробом;
- заміну витратних матеріалів (фільтри, лампи освітлення, гумові ущільнювачі/дверцят/люків, мішкипилосбірники, сльодяні пластики і т.п.);
- зміну відтінку кольору, глянцевої частин устаткування під час експлуатації.

Недоліками товару не є шуми, пов'язані із принципами роботи окремих комплектуючих виробів, що входять до складу товару:

- вентиляторів,
- масляних/повітряних доводчиків дверей,
- водяних клапанів,
- електричних реле,
- електродвигунів,
- ременів,
- компресорів,

а також шуми, спричинені природним зношуванням (старінням) матеріалів:

- потріскування при нагріванні/охолодженні,
- скрипи,
- незначне стукотіння рухливих механізмів.

З питань щодо технічного обслуговування або придбання додаткового устаткування та витратних матеріалів просимо звертатися до продавця, у якого Ви придбали цей виріб, або в один із сервісних центрів Miele.

Форма N 2-гарант

ТОВ "Міле" 01033 м.Київ, вул.Жилянська, 48,50а

Виробник (продавець) (найменування підприємства, організації, юридична адреса)

Ідентифікаційний код з ЄДРПОУ 3209997

Код згідно з ДКУД

Найменування товару згідно з нормативним документом, марка **KFN 29233 D
ws**

ГАРАНТІЙНИЙ ТАЛОН

Заводський номер _____ Дата виготовлення _____

прізвище, ім'я, по батькові відповідальної особи виробника (продавця)

(підпис)

М. П.

Продавець ТОВ "Міле" 01033 м.Київ, вул.Жилянська, 48,50а

Дата продажу _____ Ціна _____ (гривень)

прізвище, ім'я, по батькові відповідальної особи виробника (продавця)

(підпис)

М. П.

Товар прийнято на гарантійне обслуговування: ТОВ "Міле" 01033, м.Київ,
вул.Жилинська,48,50а

Дата взяття товару на гарантійний облік _____
(рік, місяць, число)

Номер, за яким товар взято на гарантійний облік _____

(прізвище, ім'я, по батькові відповідальної особи виконавця)

(підпис)

М. П.

Облік робіт з технічного обслуговування та гарантійного ремонту

Дата	Опис недоліків	Зміст виконаної роботи, найменування і тип заміненних комплектуючих виробів, складових частин	Підпис виконавця

Примітка. Додатково вноситься інформація про роботи, що виконані з метою запобігання виникненню пожежі.

Гарантійний термін експлуатації продовжено до _____ 20__ р.

до _____ 20__ р.

до _____ 20__ р.

(прізвище, ім'я, по батькові відповідальної особи виконавця)

(підпис)

М. П.

Товар уцінено _____
(дата і номер опису-акта уцінення товару)

Нова ціна _____ гривень
(сума словами)

(прізвище, ім'я, по батькові відповідальної особи виконавця)

(підпис)

Корінець відривного талона на гарантійний ремонт протягом 2 років
(місяців) гарантійного терміну експлуатації № _____

Виконавець _____
(наменування підприємства, організації, юридична адреса)

_____ (рік, місяць, число)

Вилучено _____ (підпис)
(прізвище, ім'я, по батькові відповідальної особи виконавця) М. П.

Виробник (продавець) : ТОВ "Міле", 01033, м.Київ,
вул.Жиланська,48,50а
Ідентифікаційний код 32709997 Код згідно з ДКУД
згідно з ЄДРПОУ

ВІДРИВНИЙ ТАЛОН
на гарантійний ремонт протягом 2 років гарантійного терміну експлуатації
Заповнює виробник (продавець)

Найменування товару згідно з нормативним документом, марка
KFN 29233 D ws

Заводський номер _____ Дата виготовлення _____ (рік, місяць, число)

(прізвище, ім'я, по батькові відповідальної особи виробника (продавця)) _____ (підпис)
М. П.

Заповнює продавець

Продавець ТОВ "Міле", 01033, м.Київ, вул.Жиланська,48,50а
(наменування підприємства, організації, юридична адреса)

Дата продажу _____ (рік, місяць, число)

_____ (прізвище, ім'я, по батькові відповідальної особи виконавця) _____ (підпис)

Корінець відривного талона на гарантійний ремонт протягом 2 років
(місяців) гарантійного терміну експлуатації № _____

Виконавець _____
(наменування підприємства, організації, юридична адреса)

_____ (рік, місяць, число)

Вилучено _____ (підпис)
(прізвище, ім'я, по батькові відповідальної особи виконавця) М. П.

Виробник (продавець) : ТОВ "Міле", 01033, м.Київ,
вул.Жиланська,48,50а
Ідентифікаційний код 32709997 Код згідно з ДКУД
згідно з ЄДРПОУ

ВІДРИВНИЙ ТАЛОН
на гарантійний ремонт протягом 2 років гарантійного терміну експлуатації
Заповнює виробник (продавець)

Найменування товару згідно з нормативним документом, марка
KFN 29233 D ws

Заводський номер _____ Дата виготовлення _____ (рік, місяць, число)

(прізвище, ім'я, по батькові відповідальної особи виробника (продавця)) _____ (підпис)
М. П.

Заповнює продавець

Продавець ТОВ "Міле", 01033, м.Київ, вул.Жиланська,48,50а
(наменування підприємства, організації, юридична адреса)

Дата продажу _____ (рік, місяць, число)

_____ (прізвище, ім'я, по батькові відповідальної особи виконавця) _____ (підпис)

Звертний бік відправного талона

Заповнює виконавець

Виконавець

(найменування підприємства, організації)

юридична адреса)

Номер, за яким товар взято на гарантійний облік:

Причина ремонту:

Назва заміненого комплектуючого виробу, складової частини:

Дата проведення ремонту (рік, місяць, число):

Підпис виконавця:

(прізвище, ім'я, по батькові відповідальної особи виконавця)

Підпис споживача, що підтверджує виконання
робіт з гарантійного ремонту

(підпис) (дата)

М. П.

Звертний бік відправного талона

Заповнює виконавець

Виконавець

(найменування підприємства, організації)

юридична адреса)

Номер, за яким товар взято на гарантійний облік:

Причина ремонту:

Назва заміненого комплектуючого виробу, складової частини:

Дата проведення ремонту (рік, місяць, число):

Підпис виконавця:

(прізвище, ім'я, по батькові відповідальної особи виконавця)

Підпис споживача, що підтверджує виконання
робіт з гарантійного ремонту

(підпис) (дата)

М. П.

Miele

Виробник:

Міле & Ці. КГ, Карл-Міле-Штраسه, 29, 33332 Гютерсло, Німеччина
Miele & Cie. KG, Carl-Miele-Straße 29, 33332 Gütersloh, Deutschland

Виготовлено на заводі:

Лібхерр Хаусгерете ГмбХ, Меммінгер Штраسه, 77-79, 88416 Оксенхаузен, Німеччина
Liebherr Hausgeräte GmbH, Memminger Str. 77-79, 88416 Ochsenhausen, Deutschland

Імпортер:

ТОВ "Міле"

вул. Жилианська 48, 50А

01033 Київ, Україна

Телефон: + 38 (044) 496 0300

Телефакс: + 38 (044) 494 2285

Internet: www.miele.ua

E-mail: info@miele.ua



010

KFN 29233 D ws, KFN 29233 D edt/cs, KFN 29243 D ed/cs



uk-UA

M.-Nr. 10 391 940 / 01