



Hansa

Haushaltsgeräte

AMG 20M70GSVH

RO INSTRUCȚIUNE DE UTILIZARE
BG ИНСТРУКЦИЯ ЗА УПОТРЕБА
RU ИНСТРУКЦИЯ ПО ЭКСПЛУАТАЦИИ
KK ҚЫЗМЕТ КӨРСЕТУ НҰСҚАУЛЫҒЫ
EN INSTRUCTION MANUAL

STIMAȚI DOMNI ȘI DOAMNE!

Dispozitivul brandului HANSA combină ușurința excepțională de deservire și performanța excelentă. Fiecare dispozitiv, înainte de a părăsi fabrica a fost testat cu exactitate din punct de vedere al siguranței și funcționalității.

Vă rugăm să citiți cu atenție această instrucțiune înainte de a porni dispozitivul.

În continuare veți găsi explicații ale simbolurilor care apar în această instrucțiune:



Informații importante cu privire la siguranța utilizatorului cât și la utilizarea corectă a dispozitivului.



Indicații cu privire la folosirea echipamentului.



Pericolele care iau naștere de pe urma manipulării incorecte a echipamentelor cât și a activităților care pot fi realizate numai de către o persoană calificată, cum ar fi de ex. angajat al service-ului producătorului.



Informații cu privire la protecția mediului înconjurător.



Interdicția cu privire la realizarea anumitor activități de către utilizator.

CUPRINS

INFORMAȚII TEHNICE	2
MIJLOACE DE PRECAUȚIE	3
INDICAȚII CU PRIVIRE LA SIGURANȚA DE UTILIZARE	4
ÎNDEPĂRTAREA / ARUNCAREA LA FIER VECHI A ECHIPAMENTELOR UZATE	8
INSTALAREA CIRCUITULUI DE PROTECȚIE	9
VASE	10
SETAREA CUPTORULUI	12
INSTALAREA PLATOULUI ROTATIV	12
INSTALAREA DISPOZITIVULUI	13
DESERVIRE	14
DEPANARE	16
CURĂȚARE	16
GARANȚIE, MANIPULAREA POST-VÂNZARE	17

INFORMAȚII TEHNICE

Model	AMG 20M70GSVH
Alimentare	230V~ 50Hz
Frecvența de lucru [MHz]	2450
Nivelul zgomotului [dB(A) re 1pW]	54
Consum de energie [W]	1200
Puterea nominală de ieșire a microundelor [W]	700
Puterea nominală de ieșire a grătarului	900
Capacitatea cuptorului [l]	20 l
Diametrul farfuriei rotitoare [mm]	245
Dimensiuni externe (Înălț x lăț x adânc) [mm]	262 x 452 x 330
Dispozitivul este destinat pentru incorporare	-
Masa netă [kg]	~11,3



Aparatul este destinat numai pentru uz casnic.

Producătorul își rezervă dreptul de a efectua modificări care nu vor afecta funcționarea.



Ilustrațiile din această instrucțiune de deservire au numai caracter ilustrativ. Întregul echipament al dispozitivului este prezentat în capitolul corespunzător.



PENTRU EVITAREA EXPUNERII EXCESIVE LA ACȚIUNEA ENERGIEI MICROUNDDELOR



Nu încercați să deserviți acest cuptor cu ușa deschisă, deoarece funcționarea cu ușa deschisă poate duce la expunerea nocivă a acțiunii energiei microundelor. Este important să nu dezactivați blocadele de siguranță și să nu manipulați la acestea.



Nu se recomandă amplasarea nici unui obiect între suprafața frontală și ușa cuptorului cu microunde și nici nu trebuie să permiteți ca murdăria sau resturile de detergent să se acumuleze pe suprafețele de etanșare.



Nu puneți în funcțiune cuptorul cu microunde dacă acesta este deteriorat. Este deosebit de important ca ușa cuptorului să se închidă bine și să nu existe nici o deteriorare a:

- 1 ușilor (lovituri, crăpături)
- 2 balamale și broaște (rupte, crăpate sau care nu sunt prinse bine)
- 3 garniturile ușilor și suprafețele de etanșare



Reglarea, întreținerea și reparațiile cuptorului cu microunde trebuie realizate numai de către personalul calificat din service-ul producătorului. În special, este vorba de lucrările legate de îndepărtarea capacului care protejează utilizatorul de radiațiile microundelor.



Dispozitivul și cablul de alimentare cu curent electric al acestuia păstrați-le într-un loc care nu se află la îndemâna copiilor.



Cuptorul cu microunde nu trebuie montat în dulap*



AVERTIZARE: Acest dispozitiv cât și piesele componente ale acestuia sunt fierbinți în timpul folosirii. Trebuie să evitați contactul cu aceste piese fierbinți. Copii care nu au atins vârsta de 8 ani nu trebuie să se afle în apropierea dispozitivului cu excepția cazului în care aceștia se află sub supravegherea unei persoane adulte;





Dispozitivul nu trebuie curățat cu ajutorul aburilor





Suprafața dulapului poate să se încălzească atunci când este folosit cuptorul cu microunde;

* se referă la dispozitivele care nu sunt destinate pentru incorporare

 CITIȚI CU ATENȚIE ȘI PĂSTRAȚI PENTRU VIITOR. Pentru a reduce riscul de incendiu, rănire a oamenilor sau a expunerii excesive la energia microundelor în timpul utilizării dispozitivului, vă rugăm să respectați următoarele reguli de siguranță de bază :

 Citiți instrucțiunea de deservire înainte de a pune în funcțiune dispozitivul.

 Indispensabilă este supravegherea cu scopul de a micșora pericolul de incendiu în interiorul camerei cuptorului.

 Folosiți acest dispozitiv numai pentru scopul descris în instrucțiunea de deservire. Nu utilizați substanțe chimice corodante în interiorul dispozitivului. Cuptor este conceput special pentru încălzirea sau fierberea hranei. Acesta nu este destinat pentru a fi folosit în industrie și în laborator.

 AVERTIZARE: Atunci când dispozitivul este folosit în tribul combinat, copiii pot folosi acest cuptor numai sub supravegherea persoanelor adulte datorită temperaturii înalte pe care o generează acesta.

 AVERTIZARE: Lichidele și alte produse alimentare nu trebuie încălzite în recipiente închise ermetic, deoarece acestea pot exploda;

 AVERTIZARE: Acest dispozitiv poate fi utilizat de copii care au vârsta de peste 8 ani și mai mari, de către persoane cu capacități fizice, senzoriale și mentale limitate și de către persoane fără experiență și care nu cunosc dispozitivul, atunci când acestea sunt supravegheate sau au fost instruite cu privire la utilizarea dispozitivului în siguranță care le sunt transmise de către persoanele care sunt răspunzătoare de siguranța lor. Nu lăsați copii să se joace cu dispozitivul. Curățarea și conservarea dispozitivului nu trebuie realizată de către copii cu excepția cazului în care aceștia au peste 8 ani și sunt supravegheate de către o persoană competentă.

 Folosiți numai vase care pot fi folosite în cuptoarele cu microunde;

 În cazul încălzirii alimentelor în recipiente de plastic sau de hârtie, trebuie supravegheat modul de funcționare a cuptorului cu microunde datorită posibilității de aprindere a recipientelor;

* Se referă la dispozitivele echipate cu grătar

- 

Dacă observați fum și / sau foc, opriți aparatul sau deconectați-l de la rețeaua electrică și lăsați ușa închisă până când flăcările se vor stinge;
Încălzirea diferitelor băuturi în cuptorul cu microunde poate cauza fierberea întârziată, de aceea, trebuie să fiți foarte atenți atunci când veți deplasa recipientul;
- 

Detaliile cu privire la curățarea elementelor de etanșare a ușii și a pieselor adiacente se găsesc în secțiunea corespunzătoare a acestei instrucțiuni.
- 

Cuptorul trebuie curățat sistematic și trebuie înlăturate toate resturile de mâncare depuse
- 

În cazul în care cuptorul nu va fi păstrat în curățenie acest lucru poate cauza deteriorarea suprafeței fapt care poate influența negativ durabilitatea dispozitivului și poate conduce la situații periculoase
- 

Atenție! În cazul în care cablul de alimentare ne-detășabil va fi deteriorat, acesta trebuie imediat înlocuit cu unul care provine de la producător sau într-un atelier de specialitate sau de către o persoană calificată pentru a evita pericolul.
- 

Înainte de a începe utilizarea cuptorului trebuie ars încălzitorul grătarului (în momentul arderii încălzitorului, din grilajul de aerisire a cuptorului poate ieși fum)*:

 - porniți în încăperea ventilația sau deschideți fereastra,
 - setați funcțiile cuptorului pe funcționarea grătarului pentru circa 3 min și încălziți încălzitorul grătarului fără a încălzi nici un fel de mâncare.
- 

Cuptorul trebuie să fie amplasat pe o suprafață nivelată.
- 

Farfuria rotativă și ansamblul căruciorului rotativ trebuie să fie montate în cuptorul cu microunde în timpul funcționării acestuia. Felul de mâncare care va fi pregătit trebuie pus cu atenție pe platoul rotativ și apoi trebuie manipulat cu grijă pentru ca acesta să nu se spargă.
- 

Utilizarea incorectă a platoului pentru rumenire poate cauza datorită temperaturii ridicate, crăparea măsuței rotative.
- 

Folosiți numai pungi cu dimensiuni adecvate pentru gătit în cuptoare cu microunde.

* Se referă la dispozitivele echipate cu grătar



Cuptorul are mai multe întrerupătoare care protejează împotriva emisiei radiațiilor, atunci când ușa este deschisă. Nu se permite manipularea la aceste întrerupătoare.



Nu porniți cuptorul cu microunde care este gol. Pornirea cuptorului gol sau în cazul în care este introdus un fel de mâncare care are o cantitate mică de apă, poate conduce la incendiu, ocazional, scoaterea de scântei sau defectarea învelișului camerei interioare.



Nu pregătiți feluri de mâncare direct pe platoul rotativ. Supraîncălzirea locală a platoului rotativ poate cauza crăparea acestuia.



Nu încălziți biberoanele sau alimentele pentru bebeluși în cuptoarele cu microunde. Poate avea loc o încălzire neuniformă care poate conduce la leziuni fizice.



Nu folosiți recipiente cu gât înalt, așa cum ar fi sticluțele pentru siropuri.



Nu prăjiți în ulei și în vas înalt în cuptorul cu microunde.



Nu conservați nici un fel de produse în borcane sau alte recipiente în cuptorul cu microunde, deoarece nu întotdeauna întregul conținut al borcanului atinge temperatura de fierbere.



Nu folosiți cuptorul cu microunde în scopuri comerciale. Acest dispozitiv este destinat pentru a fi utilizat în casă sau în locuri, cum ar fi *: bucătărie pentru angajați; în magazine, birouri sau alte medii de lucru, utilizarea de către clienții hotelurilor, motelurilor și alte facilități rezidențiale, în clădiri din mediul rural, în unități de cazare *; Pentru a evita fierberea întârziată a lichidelor fierbinți și a băuturilor și arderea degetelor în timpul manipulării acestora, lichidul trebuie amestecat înainte de a fi introdus în cuptor și apoi încă o dată cam pe la jumătatea timpului setat. După scurgerea timpului setat recipientul trebuie lăsat încă un scurt timp în cuptor, apoi mai trebuie amestecat o dată lichidul înainte de scoaterea recipientului din cuptor.



Nu trebuie să uitați că, felul de mâncare se găsește în cuptorul cu microunde pentru a evita arderea din cauza fierberii excesive.



Atunci când dispozitivul este folosit în tribul combinat, copii pot folosi acest cuptor numai sub supravegherea persoanelor adulte datorită temperaturii înalte pe care o generează acesta *



Acest dispozitiv nu este destinat pentru a fi utilizat de către persoane (inclusiv copii) cu capacități fizice, senzoriale sau mentale limitate sau de către persoane care nu au experiență sau nu cunosc dispozitivul sau, cu excepția cazului în care utilizarea acestuia are loc sub supraveghere sau în conformitate cu instrucțiunea de utilizare a dispozitivului, transmisă de către persoanele răspunzătoare de siguranța acestora. Aveți grijă la copii, nu-i lăsați să se joace cu echipamentul.



Nu fierbeți excesiv mâncărurile.



Nu folosiți interiorul cuptorului cu microunde pentru depozitarea diverselor obiecte. Nu păstrați în interiorul cuptorului obiecte inflamabile, pâine, biscuiți, produse din hârtie etc. În cazul în care trăsnetul lovește în linia de alimentare cu curent electric, cuptorul cu microunde poate porni automat fără comandă.



Înainte de a introduce în cuptorul cu microunde recipiente/pungi de hârtie sau din plastic înlăturați de pe acestea clemele, dispozitivele de prindere și mânerle metalice.



Cuptorul cu microunde trebuie să aibă legătură la pământ. Acesta poate fi conectat numai la o priză care are un conductor protector corespunzător. Vezi "Instalația circuitului de protecție"



Unele produse, cum ar fi ouăle întregi (fierte și / sau crude), apa cu ulei sau grăsime, recipiente sigilate și borcane de sticlă închise pot exploda și, prin urmare, nu ar trebui să fie încălzite în cuptorul cu microunde.



Funcționarea cuptorului cu microunde trebuie să aibă loc numai sub supravegherea permanentă a persoanelor adulte. Nu trebuie să permitem ca, copii să aibă acces la elementele de comandă și nici ca aceștia să se joace cu dispozitivul.

* Se referă la dispozitivele echipate cu grătar

INDICAȚII CU PRIVIRE LA SIGURANȚA DE UTILIZARE

RO



Nu puneți în funcțiune cuptorul atunci când aceasta are deteriorată șina de racordare sau ștecherul, dacă acesta nu funcționează corect sau dacă acesta este defect sau a fost scăpat din mâini.



Nu se permite acoperirea și nici blocarea orificiilor de aerisire ale cuptorului cu microunde.



Cuptorul cu microunde nu poate fi folosit și nici depozitat în afara încăperilor.



Nu folosiți cuptorul în apropierea apei, în apropierea chiuvetei de bucătărie, în încăperi cu umezeală sau în apropierea piscinei.



Nu scufundați în apă cablul de alimentare cu curent electric și nici ștecherul.



Cablul de alimentare cu curent electric trebuie ținut departe de suprafețele calde.



Nu permiteți ca, cablul de alimentare cu curent electric să atârne pe marginea mesei sau a blatului.



Dispozitivul trebuie folosit cu rama decorativă montată*



Suprafața compartimentului din interior este fierbinte după ce cuptorul cu microunde a fost folosit.



Cuptorul și cablul de alimentare al acestuia trebuie verificat sistematic din punctul de vedere al defectelor care pot apare. În cazul în care veți observa orice fel de defecte nu puteți folosi cuptorul.

ÎNDEPĂRTAREA / ARUNCAREA LA FIER VECHI A ECHIPAMENTELOR UZATE



DESPACHETARE



Dispozitivul este protejat pe toată perioada transportului. Vă rugăm ca după ce despachetați aparatul să aruncați elementele ambalajului astfel încât acest lucru să nu dăuneze mediului înconjurător.

Toate materialele folosite pentru ambalaj nu dăunează mediului sunt

100% reciclabile și au fost marcate cu simbolul corespunzător.

Atenție! Materialele din ambalaj (sacii din polietilen, bucățile de stiropian etc.) nu trebuie lăsate la îndemâna copiilor pe durata despachetării.



RETRAGEREA DIN EXPLOATARE



După ce cuptorul cu microunde nu mai poate fi utilizat, acesta nu poate fi aruncat împreună cu alte deșeuri comunale ci trebuie predat la un punct de colectare și reciclare a echipamentelor electrice și electronice. Despre acest lucru ne informează simbolul care se găsește amplasat pe produs, instrucțiunea de deservire sau pe ambalajul acestuia.

Materialele folosite în construcția dispozitivului sunt adecvate pentru re-folosire, în conformitate cu marcajul lor. Datorită re-utilizării, utilizării materialelor sau datorită altor forme de utilizare a dispozitivelor vechi, contribuți la protejarea mediului înconjurător.

Informații cu privire la punctul prevăzut pentru eliminarea dispozitivelor vechi le puteți obține de la administrația comunală.

* se referă la dispozitivele prevăzute pentru incorporare

PERICOL

Pericol de electrocutare în momentul atingerii - unele componente interne pot provoca leziuni grave sau deces. Nu demontați acest dispozitiv.

AVERTIZARE

Pericol de electrocutare. Folosirea incorectă a împământării poate conduce la electrocutare. Nu introduceți ștecherul în priză până ce dispozitivul nu va fi instalat corect și nu va fi verificată împământarea.

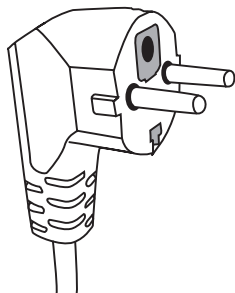

Acest dispozitiv trebuie să aibă legătură la pământ. În cazul scurtcircuitului electric legătura la pământ micșorează pericolul de electrocutare asigurând scurgerea curentului electric. Dispozitivul este echipat într-un cablu de împământare cu un ștecher corespunzător. Ștecherul trebuie introdus într-o priză care este instalată corect și are realizată legătura la pământ.

În cazul în care nu înțelegi pe deplin instrucțiunea de împământare sau în cazul în care aveți dubii dacă dispozitivul este corect împământat, trebuie să luați legătura cu un electrician calificat sau cu un tehnician al service-ului.

Dacă va fi nevoie să utilizați un prelungitor trebuie folosit numai un cablu cu trei conductoare care are o priză cu electrod.

Producătorul nu este răspunzător pentru dauna sau prejudiciul rezultat din conectarea cuptorului cu microunde la o sursă de alimentare cu curent electric fără un circuit de protecție sau cu un circuit de protecție inoperant.

Cablul de alimentare este scurt pentru a minimiza pericolele care rezultă din încurcarea cablului sau datorită împiedicării din cauza unui cablu prea lung.

În cazul în care veți folosi un prelungitor:

- Datele electrice nominale ale prelungitorului trebuie să fie cel puțin atât de mari ca datele nominale electrice ale dispozitivului.
- Prelungitorul trebuie să fie un cablu cu trei conductoare, cu legătură la pământ,
- Cablul lung ar trebui astfel condus încât să nu atârne peste blatul sau peste masă, de unde ar putea fi tras de către copii sau ar putea fi agățat neintenționat.

AVERTIZARE



Pericol de rănire a oamenilor. Recipientele închise ermetic pot exploda. Recipientele închise trebuie deschise, iar pungile de plastic trebuie găurite înainte de a începe procesul de încălzire.

Materiale care pot fi folosite în cuptor și de care trebuie să ne ferim atunci când vrem să folosim cuptorul cu microunde.

Unele vase ne-metalice nu pot fi utilizate în cuptorul cu microunde. În cazul în care aveți dubii puteți testa vasul respectiv procedând în conformitate cu procedura de mai jos:

Testarea vasului:

1 Umpleți recipientul care poate fi folosit în cuptorul cu microunde cu 1 ceașcă de apă rece (250 ml), la fel procedați și în ceea ce privește vasul pe care doriți să îl testați.

2 Fierbeți la puterea maximală timp de 1 minut.

3 Atingeți vasul cu atenție. Dacă vasul este cald atunci acest tip de vas nu poate fi folosit în cuptorul cu microunde.

4 Nu depășiți timpul de gătire de 1 minut.

Materiale care nu pot fi folosite în cuptorul cu microunde.

Tipul de vas	Observații
Tavă din aluminiu	Poate cauza formarea arcului electric. Felul de mâncare de pe acest tip de platou trebuie pus într-un vas care poate fi folosit în cuptoarele cu microunde.
Cutie de carton cu mâner metalic.	Poate cauza formarea arcului electric. Felul de mâncare de pe acest tip de platou trebuie pus într-un vas care poate fi folosit în cuptoarele cu microunde.
Metal sau vase cu ramă metalică.	Metalul devine scut împotriva energiei microundelor care încălzesc alimentele. Rama metalică poate cauza formarea arcului electric.
Încuierii metalice - răsucite	Pot cauza formarea arcului electric și pot conduce la incendii în cuptor.
Pungi de hârtie	Pot provoca incendii în cuptor.
Spuma din material plastic	Spuma de plastic se poate topi sau poate contamina lichidul care se găsește în interiorul acesteia atunci când este expusă la temperaturi ridicate.
Lemnul	Lemnul devine foarte uscat atunci când este folosit în cuptorul cu microunde și poate crăpa sau poate să se rupă.

Materiale care pot fi folosite în cuptorul cu microunde.

Tipul de vas	Observații
Folie de aluminiu	Numai sub formă de acoperitoare. Bucățile mici, netede de folie pot fi folosite pentru acoperirea bucăților subțiri de carne de vită sau de porc sau de carne de pasăre, pentru a evita rumenirea excesivă. Poate să aibă loc o descărcare de tip arc, atunci când folia este amplasată mult prea aproape de pereții cuptorului. Folia trebuie să se găsească la o distanță de cel puțin 2.5 cm față de pereții cuptorului.
Platoul folosit pentru rumenirea mâncărilor	Respectați instrucțiunile producătorului. Fundul platoului folosit pentru rumenire trebuie să se găsească cel puțin 5 mm deasupra platoului rotativ. Utilizarea incorectă poate conduce la crăparea platoului rotativ.
Vasele pentru masa de prânz	Numai cele care pot fi folosite în cuptorul cu microunde. Respectați instrucțiunile producătorului. Nu folosiți vasele care sunt crăpate sau crestate.
Borcanele de sticlă	Întotdeauna trebuie dat la o parte capacul acestora. Folosiți-le numai pentru încălzirea mâncărilor până la temperatura corespunzătoare. Cea mai mare majoritate a borcanelor nu este rezistentă la temperaturi ridicate și pot crăpa.

VASE

RO

Vasele de sticlă	În cuptorul cu microunde folosiți numai vasele de sticlă rezistente la temperaturi ridicate, refractare. Asigurați-vă că acestea nu au rame metalice. Nu folosiți vasele care sunt crăpate sau crestate.
Pungile pentru pregătirea mâncărilor în cuptorul cu microunde.	Respectați instrucțiunile producătorului. Nu strângeți pungile cu dispozitive de închidere metalice.
Farfurii și căni din hârtie.	Trebuie să faceți crestături pentru a permite ieșirea aburilor. Folosiți-le numai pentru fierbere scurtă/încălzire. În timpul procesului de pregătire a mâncărilor nu lăsați cuptorul cu microunde ne-supravegheat.
Prosoapele de hârtie	Pot fi folosite pentru acoperirea mâncărilor care vor fi pregătite în cuptorul cu microunde pentru a absoarbe grăsimea. Folosiți-le numai în cazul gătirii scurte sub permanentă supraveghere.
Hârtia de pergament	Poate fi folosită pentru a evita stropirea cuptorului în interior sau ca ambalaj împotriva evaporării.
Materiale sintetice	Numai cele care pot fi folosite în cuptorul cu microunde. Trebuie să posede eticheta „pentru cuptoarele cu microunde”. Unele recipiente din plastic devin foarte moi atunci când alimentele din interiorul lor se încălzesc. „Pungile pentru pregătirea mâncărilor „ și pungile de plastic închise ermetic trebuie să găurite pentru ca acestea să aibă orificii de aerisire în conformitate cu indicațiile de pe ambalaj.
Ambalaje de plastic.	Numai cele care pot fi folosite în cuptorul cu microunde. Pot fi folosite pentru acoperirea mâncărilor în timpul procesului de gătire cu scopul de a menține umiditatea. Nu se permite ca ambalajele de plastic să atingă alimentele.
Termometrele	Numai cele care pot fi folosite în cuptorul cu microunde. (termometre pentru carne și zahăr).
Hârtie ceruită	Poate fi folosită sub forma unui capac pentru a preveni stropirea interiorului cuptorului cu alimente și pentru menținerea umidității.

Materialul din care este fabricat vasul	Microunde	Grătar	Modul Combi
Sticlă termorezistentă	DA	DA	DA
Sticlă care nu este rezistentă din punct de vedere termic	NU	NU	NU
Ceramica termorezistentă	DA	NU	NU
Vase sintetice care pot fi în siguranță folosite în cuptorul cu microunde	DA	NU	NU
Hârtie folosită în bucătărie	DA	NU	NU
Recipient metalic	NU	DA	NU
Trepied metalic (se găsește în echipamentul cuptorului)*	NU	DA	NU
Folie din aluminiu și vase din aluminiu	NU	DA	NU

* Disponibil în modele selectate

SETAREA CUPTORULUI

RO

Denumirea componentelor din echipamentul cuptorului

Scoateți cuptorul și toate celelalte materiale din cutia de carton și din camera cuptorului. Cuptorul este livrat cu următorul echipament:

Farfuria rotativă	1
Căruciorul rotativ	1
Instrucțiuni de deservire	1
Trepied pentru grătar	1*

- A) Panoul de comandă
B) Sistemul blocadei de siguranță - Oprește alimentarea cu curent electric a cuptorului atunci când ușa este deschisă în timpul funcționării.
C) Căruciorul rotativ
D) Farfuria rotativă
E) Elementul protector intern al uși
F) Ușa

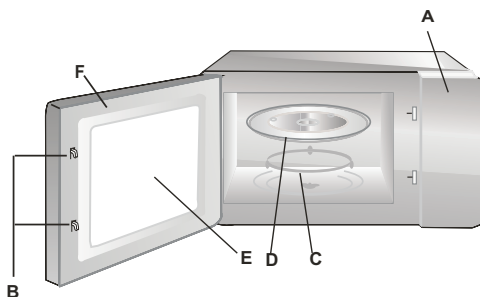

INSTALAREA FARFURIEI ROTATIVE

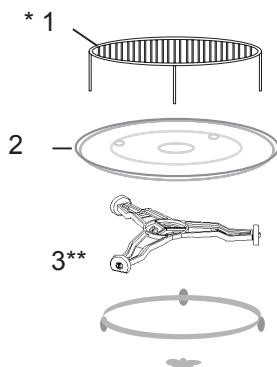

- 1 Farfuria rotativă nu trebuie niciodată apăsată și nici plasată cu fundul în sus.
- 2 În timpul preparării mâncărilor întotdeauna trebuie să folosiți farfuria rotativă și căruciorul rotativ.
- 3 Pentru fierbere sau pentru încălzire alimentele trebuie amplasate pe platoul rotativ.
- 4 În cazul în care farfuria rotativă crapă, trebuie să luați legătura cu cel mai apropiat service autorizat.

Elementele echipamentului:

1. Trepied pentru grătar
2. Farfuria rotativă
3. Căruciorul rotativ

* Disponibil în modele selectate. **Observații** Trepiedul care se află în echipamentul dispozitivului trebuie folosit numai în cazul setării funcției „GRĂTAR”. Trepiedul trebuie amplasat pe farfuria rotativă

** Căruciorul este disponibil în două versiuni, în funcție de model. Nu pot fi folosite unul în locul celuilalt.

Panoul de comandă și componentele acestuia

Panoul de comandă este format din două butoane. Butoanul pentru puterea de încălzire și butonul pentru setarea timpului..

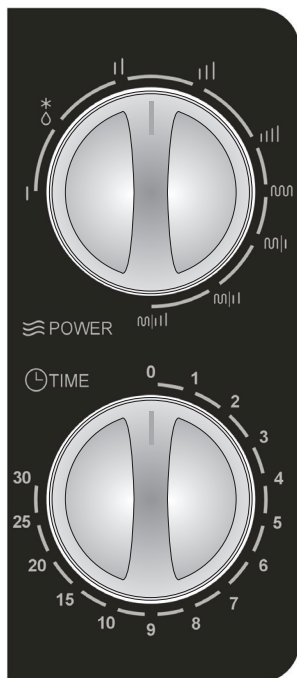

1. Setezi puterea de preparare a mâncărilor rotind butonul pentru puterea de încălzire până la nivelul dorit.
2. Setezi durata de preparare a mâncărilor rotind butonul ceasului până la valoarea corespunzătoare. Durata maximală a timpului de pregătire a mâncărilor este de 35 de minute.
3. După ce ai setat puterea de încălzire și durata de pregătire a mâncărilor au fost setate cuptorul cu microunde va porni automat.
4. După ce s-a scurs timpul setat dispozitivul "va suna" și se va opri.
5. Atunci când cuptorul nu este folosit trebuie să setezi întotdeauna valoarea „0”.

Funcția/puterea	Puterea de ieșire (%)	Întrebuințare
ⓘ Joasă	18% din puterea microundelor	Menținerea temperaturii mâncărilor, dezghețarea înghețatei
⊛⓪ Semi-joasă (decongelare)	36% din puterea microundelor	Decongelare. Pe butonul timpului funcționare se găsește, de asemenea, și scala cântarului [kg] pentru produsele pe care dorim să le decongelăm.
ⓘⓘ Medie	58% din puterea microundelor	Încălzirea prăjiturilor cu cremă, înăbușirea mâncărilor
ⓘⓘⓘ Mediu înaltă	81% din puterea microundelor	Orez, pește și crustacee, prăjituri, carne
ⓘⓘⓘⓘ Înaltă	100% din puterea microundelor	Încălzire, fierberea apei, fierberea legumelor proaspete, a puilor, rațelor, încălzirea băuturilor care nu sunt băuturi lactate.
Ⓜⓘⓘⓘ Combi 1 (înaltă)	70% grătar + 30% din puterea microundelor	Steak, miel, fructe de mare, cârnați, etc.
Ⓜⓘⓘ Combi 2 (medie)	51% grătar + 49% din puterea microundelor	Friptură chineză, carne de porc, bucăți de carne de pui, etc
Ⓜⓘⓘⓘ Combi 3 (joasă)	33% grătar + 67% din puterea microundelor	Pui, rațe, carne, mâncăruri care dorim să fie fragede
ⓂⓂⓂ Grătarul	100% гриля	Coacere pe rotisor, fileuri de pește afumat, cartofi prăjiți NOTĂ: Numai în cazul în care dorim să pregătim ceva pe grătar poate fi folosit trepidul care se află în echipamentul cuptorului.

Pentru a programa procesul de încălzire a mâncărurilor în cuptor trebuie:



Să rotiți butonul de reglare a nivelului puterii de încălzire până la valoarea dorită.

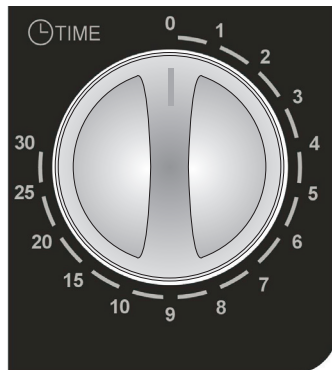

Apoi folosiți butonul de reglare a timpului pentru setarea duratei de încălzire

ATENȚIE: imediat după rotirea butonului de reglare a timpului până la valoarea dorită care arată timpul de funcționare a cuptorului, acesta va porni automat.

Dacă selectați timpul de funcționare a cuptorului mai scurt de 2 minute, rotiți butonul de reglare până peste 2 minute, după care reîntoarceți-vă la momentul care arată timpul selectat.

Înainte de a introduce alimentele în camera cuptorului, asigurați-vă că butonul de reglare a timpului este setat în poziția "0" (Zero).

Niciodată nu porniți cuptorul cu microunde în cazul în care în camera cuptorului nu sunt alimente. Funcționarea cuptorului fără alimente poate cauza supraîncălzirea magnetronului (dispozitivul care generează radiațiile microundelor)

Fierbere/Încălzire - informații practice

Trebuie să știți că:

- carnea roșie și legumele tari trebuie puse pe marginea farfuriei în cuptorul cu microunde, iar carnea albă, carnea de pasăre, peștele și legumele moi în centrul farfuriei (pe margine microundele încălzesc mai repede);
- pentru ca alimentele să nu se usuce acestea trebuie acoperite;
- pregătirea mâncărurilor în cuptorul cu microunde necesită o cantitate mică de grăsime fapt care este foarte apreciat de persoanele care au grijă de siluetă;
- nu se recomandă folosirea în cuptorul cu microunde a vaselor metalice (chiar și a celor care au numai incrustații metalice) deoarece acestea pot produce scânteieri și nu permit trecerea microundelor;
- Cu cât cantitatea de apă din mâncărurile preparate este mai mare cu atât acestea trebuie încălzite o perioadă de timp mai scurtă.
- chiar și după ce încălzirea a luat sfârșit, mâncărurile încă mai fierb, de aceea acestea trebuie lăsate acoperite încă circa 1-2 minute.

DEPANARE

Cuptorul cu microunde interferează cu imaginea de pe televizor.	Recepția radioului și a televizorului poate fi perturbată atunci când funcționează cuptorul cu microunde. Este la fel ca în cazul aparatelor electrice mici, cum ar fi blender-ul, aspiratorul și ventilatorul electric. Acest lucru este normal.
Cuptorul cu microunde luminează slab	În cazul în care folosim puterea scăzută a microundelor lumina cuptorului poate fi mai slabă. Acest lucru este normal.
Aburii se strâng pe ușă, aerul fierbinte iese prin orificiile de aerisire.	În timpul fierberii din alimente pot ieși aburi. Cea mai mare parte a acestora iese prin orificiile de aerisire. Totuși o parte a acestora poate să se strângă pe locurile mai reci, așa cum ar fi ușa. Acest lucru este normal.

Defectul	Cauza posibilă	Eliminarea
Cuptorul nu funcționează.	Cablul de alimentare cu curent electric nu este racordat corect la priză	Scoateți ștecherul și introduceți-l încă o dată după 10 secunde
	Siguranță arsă sau a fost pus în funcțiune întrerupătorul de siguranță.	Înlocuirea siguranței sau oprirea întrerupătorului (reparație poate avea loc numai în Service-ul Hansa)
	Probleme cu priza	Verificați priza racordând alte dispozitive electrice.
Cuptorul nu încălzește	Ușa nu este închisă.	Închideți corect ușa.
Masa rotativă din sticlă a cuptorului face zgomot în timpul funcționării cuptorului cu microunde.	Setul inelului rotativ și partea inferioară a camerei cuptorului cu microunde sunt murdare.	Vezi „Întreținerea cuptorului cu microunde”.

CURĂȚARE

Înainte de a începe curățarea asigurați-vă că, cuptorul este decuplat de la sursa de alimentare cu curent electric.

- După folosire, curățați interiorul cuptorului cu microunde cu o cârpă ușor umedă.
- Toate accesoriile acestuia curățați-le cu ajutorul apei cu detergent delicat.
- Cadrul ușii și garnitura precum și elementele învecinate trebuie curățate cu ajutorul unei cârpe umezite cu apă. În cazul curățării suprafeței ușii și a cuptorului folosiți numai săpunuri lichide și detergenți delicți, ne-abrazive care vor fi aplicate cu ajutorul unui burete sau a unei cârpe moi.

În timpul curățării ușii din sticlă, nu folosiți produse abrazive sau bureți metalici, deoarece pot apare zgârieturi pe suprafața sticlei și deteriorarea acesteia.

Pentru a curăța compartimentul din interior trebuie: să amplasați o jumătate de lămâie în bol, să adăugați 300 ml de apă și să porniți cuptorul la o putere de 100% timp de 10 minute.

După curățare trebuie să deconectați cuptorul de la priză și să îl ștergeți în interior cu o cârpă uscată, moale.

Garanția

Activitățile cuprinse de garanție în conformitate cu foaia de garanție.

Producătorul nu răspunde pentru nici un defect produs de manipularea necorespunzătoare a produsului.

Declarația producătorului

Prin prezenta, producătorul declară că, acest produs îndeplinește cerințele de bază ale directivelor europene menționate în continuare:

- **directiva cu privire la joasa tensiune 2014/35/CE**
- **directiva cu privire la compatibilitatea electromagnetică 2014/30/CE**
- **directiva 2009/125/EC**
- **directiva cu privire RoHS 2011/65/EC**

și de aceea produsul a fost marcat cu simbolul  și a fost emisă declarație de conformitate care este pusă la dispoziția organelor de supraveghere a pieței.

УВАЖАЕМИ ГОСПОДА!

Уредът от марка HANSA съчетава изключително лесно обслужване и отлична ефективност. Преди да напусне фабриката, всеки уред е бил старателно проверен от гледна точка на безопасност и функционалност.

Моля, прочетете внимателно тази инструкция, преди да започнете използването на уреда.

По-долу са посочени обясненията на символите, които са използвани в настоящата инструкция:



Важна информация относно безопасността на потребителя на уреда и правилната му експлоатация.



Указания относно експлоатацията на уреда.



Опасности, възникващи поради неправилно третиране на уреда и дейности, които може да изпълни само квалифицирано лице, например от сервиза на производителя.



Информации за защита на околната среда.



Забрана за изпълнение на някои дейности от потребителя.

СЪДЪРЖАНИЕ

ТЕХНИЧЕСКИ ДАННИ	18
МЕРКИ ЗА БЕЗОПАСНОСТ	19
ПРЕПОРЪКИ КАСАЕЩИ БЕЗОПАСНОСТТА НА ПОТРЕБИТЕЛЯ	20
ИЗХВЪРЛЯНЕ / ОБЕЗВРЕЖДАНЕ НА ИЗХАБЕНИЯ УРЕД	24
ИНСТАЛИРАНЕ НА ЗАЩИТНА ВЕРИГА	25
СЪДОВЕ	26
НАСТРОЙКИ НА ПЕЧКАТА	28
МОНТАЖ НА ВЪРТЯЩАТА СЕ ЧИНИЯ	28
ИНСТАЛИРАНЕ НА УРЕДА	29
ОБСЛУЖВАНЕ	30
ОТСТРАНЯВАНЕ НА ПОВРЕДИ	32
ПОЧИСТВАНЕ	32
ГАРАНЦИЯ, СЛЕД ПРОДАЖНО ОБСЛУЖВАНЕ	33

ТЕХНИЧЕСКИ ДАННИ

Модел	AMG 20M70GSVH
Захранване	230V~ 50Hz
Работна честота [MHz]	2450
Ниво на шум [dB(A) re 1pW]	54
Консумация на мощност [W]	1200
Номинална изходна мощност на микровълните [W]	700
Номинална изходна мощност на грила	900
Вместимост на фурната [l]	20 l
Диаметър на въртящата се чиния [mm]	245
Външни размери (Вис. x шир. x дълб.) [mm]	262 x 452 x 330
Уред, пригоден за вграждане	-
Нето тегло [kg]	~11,3



Уредът е предназначен за използване само в домакинството.

Производителят запазва правото си да въвежда промени нямащи влияние върху действието на уреда.



Илюстрациите в настоящата инструкция за обслужване имат ориентировъчен характер. Пълното оборудване на уреда се намира в съответния раздел.



С ОГЛЕД ПРЕДОТВРЯВАНЕ НА ПРЕКОМЕРНОТО ИЗЛАГАНЕ НА ВЪЗДЕЙСТВИЕТО НА МИКРОВЪЛНОВАТА ЕНЕРГИЯ



Не опитвайте да включвате настоящата микровълнова фурна с отворена врата, тъй като това може да доведе до вредно излагане на микровълнова енергия. Важно е да не изключвате защитните блокировки и да не манипулирате при тях.



Не бива да поставяте никакви предмети между челната повърхност на печката и вратата, нито да допуснете натрупвания от замърсявания или остатъци от почистващ препарат върху уплътненията.



Не включвайте микровълновата фурна, ако е повредена. От особено значение е правилното затваряне на вратата и грижата да няма повреди на:

- 1 вратата (смачване, пукнатини)
- 2 пантите и заключалките (счупване, пукнатина или разхлабване)



3 уплътненията на вратата и тяхната повърхност

Настройките, поддръжката и всички ремонтни дейности по микровълновата фурна трябва да бъдат извършени от съответно квалифициран сервизен персонал на производителя. Това важи особено за дейностите, свързани със снемането на капака, който предпазва от микровълновото лъчение.



Съхранявайте уреда и захранващия му кабел далеч от деца по-малки от 8 годишна възраст.



Микровълновата фурна не може да се вгражда в шкаф*



ПРЕДУПРЕЖДЕНИЕ: Уреда и неговите елементи се нагриват по време на работа. Избягвайте контакт с горещите елементи на уреда. Деца под 8 годишна възраст трябва да се намират далеч от уреда, освен ако не са под наблюдение на възрастен;



Забранява се чистенето на уреда с пара;



Повърхностите на шкафа могат да се нагорещат по време на работа на микровълновата печка;

* отнася се за уреди, които не са пригодени за вграждане

ПРОЧЕТЕТЕ ВНИМАТЕЛНО И ЗАПАЗЕТЕ ЗА БЪДЕЩА УПОТРЕБА.



С оглед намаляване опасността от възникване на пожар, нараняване на потребителите или излагане на прекомерно действие на микровълнова енергия по време на използване на уреда трябва да спазвате следните основни указания за безопасност



Прочетете инструкцията за експлоатация преди използване на уреда.



Необходим е стриктен надзор с цел намаляване на опасността от пожар в камерата на печката.



Използвайте настоящия уред само в съответствие с неговото предназначение, описано в инструкцията. Не използвайте корозивни химически препарати в уреда. Микровълновата печка е специално проектирана за загряване или готвене на храни. Не е предназначена за промишлено или лабораторно ползване.



ПРЕДУПРЕЖДЕНИЕ: Когато уреда се използва в комбиниран режим, децата могат да го ползват само при надзор на възрастни с оглед на високата температура*;



ПРЕДУПРЕЖДЕНИЕ: Течности и други хранителни продукти не бива да се загряват в плътно затворени съдове, тъй като може да експлодират;



ПРЕДУПРЕЖДЕНИЕ: Това устройство може да се използва от деца на възраст от 8 години и по-големи, от лица с ограничени физически, сетивни или умствени способности или с липса на опит и познания, ако те са под надзор или са били инструктирани, как да използват уреда по безопасен начин и познават опасностите, свързани с използването на уреда. Децата не бива да си играят с уреда. Почистването и поддръжката на уреда не бива да се извършва от деца освен, ако са навършили 8 години и са под надзор на съответно лице.



Да се използват само съдове, предназначени за използване в микровълнови фурни;



По време на загряване на храни в хартиени или пластмасови съдове трябва да наблюдавате микровълновата фурна, тъй като съществува възможност от запалване на съдовете;

* Отнася се за уреди, оборудвани с грил



Ако забележите дим и/или огън, изключете уреда или го разединете от захранването и оставете вратата затворена, докато пламъците не изгаснат; Загряването на напитки с микровълни може да доведе до кипване със закъснение, затова трябва да внимавате при боравене със съда с течност;



Подробна информация за почистването на уплътненията на вратата и съседните елементи се намира в съответния раздел на настоящата инструкция.



Уреда трябва редовно да се почиства и да се отстраняват всички остатъци от храни.



Занемаряване на почистването на микровълновата фурна може да доведе до увреждане на повърхността, което може да окаже неблагоприятно влияние върху живота на уреда и да предизвика опасни ситуации



Внимание! Ако захранващият кабел е повреден, той трябва да бъде заменен от представител на производителя или от специализиран ремонтен сервиз или от квалифицирано лице, за да се избегне опасност.



Преди да започнете експлоатация на уреда трябва да обгорите нагревателя на грила (по време на обгарянето от вентилационните решетки на уреда може да излиза дим)*:

- включете вентилация в помещението или отворете прозореца,
- настройте печката за работа само с грил за около 3 минути и обгорете нагревателя на грила без продукти.



Микровълновата фурна трябва да бъде поставена върху нивелирана повърхност.











Въртящата се чиния и въртящия пръстен трябва да бъдат във фурната по време на готвене. Трябва да поставите внимателно готвеното ястие върху въртящата се чиния и внимателно да боравите с нея, за да предотвратите евентуално счупване на чинията.





Неправилно използване на съда за препичане може да доведе до спукване на въртящата масичка поради високата температура.



Използвайте само пликове с подходящи размери за готвене в микровълнова фурна.

-  Уредът е оборудван с няколко вградени изключватели, предпазващи от излъчването на микровълните, когато вратата е отворена. Не манипулирайте при тези изключватели.
-  Не включвайте микровълновата фурна празна. Включването на фурната без храна или с храна с много малко съдържание на вода може да доведе до възникване на пожар, обгаряне, искрене и увреждане на повърхността на вътрешните стени на фурната.
-  Не пригответе храна директно върху въртящата се чиния. Прекомерно локално загряване на въртящата се чиния може да причини спукване на чинията.
-  Не загрявайте бебешки бутилки или бебешки храни в микровълновата фурна. Загряването на храната може да бъде неравномерно и да доведе до физически наранявания.
-  Не използвайте съдове с тясно гърло като бутилки да сироп.
-  Не пържете с олио и в дълбок съд в микровълновата фурна.
-  Не пригответе зимнина в микровълновата фурна, тъй като не винаги цялото съдържание на буркана ще достигне температура на кипване.
-  Не използвайте микровълновата фурна за търговски цели. Настоящият уред е предназначен за домашно ползване или в обекти, като*: кухня за служители; в магазини, офиси и други работни среди, за ползване от гости на хотели, мотели и други жилищни обекти, в селски жилищни сгради, в обекти предоставящи нощувки*;
-  С оглед недопускане до кипване със закъснение на загряваните течности и напитки и изгаряне по тази причина трябва да разбъркате течността преди да поставите съда във фурната и след изтичане на половината време от процеса на загряване. След това оставете още малко във фурната и още веднъж разбъркайте преди да извадите съда.
-  Не забравяйте, че ястието е във фурната, за да избегнете изгаряне поради прекомерно готвене.

 Когато уредът се използва в комбиниран режим, децата могат да ползват микровълновата печка само под надзор на възрастни поради генерираните високи температури.*

 Това оборудване не е предназначено за използване от лица (включително деца) с намалени физически способности или умствени недостатъци или лица без опит или познания, освен ако са под надзор от лицата, отговорни за тяхната безопасност. Обърнете внимание децата да не си играят с този уред.

 Не преварвайте ястията

 Не използвайте камерата на печката за съхраняване на продукти. Не съхранявайте във фурната запалими предмети като хляб, дребни сладки, хартиени продукти и др. Ако мълния удари в захранващата линия, микровълновата фурна може да се включи от само себе си.

 Отстранете металните скоби и дръжки от съдовете/хартиените или найлонови пликове преди да ги поставите във фурната.

 Микровълновата фурна трябва да бъде заземена. Да се включва само към контакти с изправен заземителен щифт. Вижте „Инсталиране на защитна верига“

 Някои продукти, като цели яйца (варени и/или сурови), вода с олио или мазнина, плътно затворени съдове и стъклени буркани могат да експлодират и поради това не бива да ги загревате в тази фурна.

 Работата с микровълновата фурна трябва да бъде под непрекъснат надзор на възрастни. Да не се допуска достъп на деца до елементите за управление или да си играят с уреда.

 Не бива да включвате микровълновата печка, ако тази има повредена присъединителна клема или щепсел, ако не работи правилно, ако е била повредена или ако е паднала.

 Не бива да закривате или да блокирате отдушниците на уреда.

* Отнася се за уреди, оборудвани с грил



Не съхранявайте и не използвайте микровълновата печка извън помещенията (навън).



Не използвайте уреда в близост до вода, кухненска мивка, влажно помещение или в близост до плувен басейн.



Не потапяйте захранващия кабел и щепсела във вода.



Дръжте кабела далеч от загрявани повърхности.



Не допускайте захранващия кабел да виси над ръба на масата или плота.



Уредът трябва да се използва с монтирана декоративна рамка*



След използване повърхността на вътрешните стени на фурната е гореща.



Редовно проверявайте за увреждания уреда и захранващия кабел. Ако се установи каквото и да било увреждане, не бива да ползвате уреда.

ИЗХВЪРЛЯНЕ / ОБЕЗВРЕЖДАНЕ НА ИЗХАБЕНИЯ УРЕД



РАЗОПАКОВАНЕ



Устройството е защитено от повреда по време на транспорт. След разопаковане на устройството, моля, не забравяйте да премахнете опаковъчните материали по екологично съобразен начин.

Всички материали, използвани за опаковане са безопасни за

околната среда, 100% рециклируеми и затова са отбелязани със съответния символ.

Внимание! Опаковъчни материали (торби от полиетилен, стиропор и т.н.) по време на разопаковане трябва да се държат далеч от деца.



ИЗВЕЖДАНЕ ОТ ЕКСПЛОАТАЦИЯ



След завършване на експлоатационния период този продукт не може да бъде изхвърлен с битовите отпадъци, а трябва да го предадете в специален събирателен пункт за рециклиране на електрическо и електронно оборудване. За това Ви информира символ, нанесен върху продукта, инструкцията за експлоатация или опаковката.

Материалите, използвани в уреда, са подходящи за повторна употреба в съответствие с тяхното означение. Благодарение на повторната употреба, използването на материали, или други форми на използване на изхабените уреди Ви допринасяте за защитата на нашата околна среда.

Информация за правилния събирателен пункт за употребявани уреди ще получите в съответната общинска администрация.

* отнася се за уреди, предназначени за вграждане

ОПАСНОСТ

Опасност от токов удар при допир – някои вътрешни елементи могат да причинят сериозни наранявания или смърт. Не демонтирайте този уред.

ПРЕДУПРЕЖДЕНИЕ

Опасност от токов удар. Неправилно използване на заземяването може да доведе до токов удар. Не включвайте щепсела в контакта преди уреда да бъде правилно инсталиран и заземен.

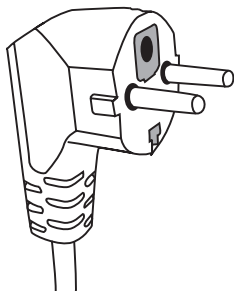

Този уред трябва да бъде заземен. В случай на късо съединение заземяването намалява опасността от токов удар като осигурява проводник за отвеждане на електрическия ток. Настоящият уред е оборудван с кабел със заземително жило и съответен щепсел. Щепселът трябва да бъде включен към правилно инсталиран и заземен контакт.

В случай на непълно разбиране на инструкциите за заземяване или възникнало съмнение, дали уредът е правилно заземен, консултирайте се с квалифициран електротехник или сервизен техник.

Ако трябва да използвате удължител, използвайте само трижилен кабел с контакт, който има заземителен щифт.

Производителят не носи отговорност за щети или наранявания, произтичащи от свързване на микровълновата печка към захранването без защитна верига или с неизправна защитна верига.

Късият захранващ кабел е предвиден за предотвратяване на опасността от заплитане или изключване поради спъване от по-дълъг кабел.

Ако използвате удължител:

- Означените номинални електрически данни на удължителя следва да бъдат поне толкова големи, колкото номиналните електрически параметри на уреда.
- Удължителят трябва да бъде трижилен кабел със заземително жило,
- Дългият кабел трябва да бъде положен така, че да не провисва над кухненския плот или над масата, където би могъл да бъде издърпан от деца или закачен и неволно изтеглен.

ПРЕДУПРЕЖДЕНИЕ



Опасност от нараняване на хората. Плътно затворените съдове могат да експлодират. Преди да започнете загряването трябва да отворите затворените съдове и да пробиеите найлоновите пликове.

Материали, които може да се използват в микровълновата печка и материали, които трябва да се избягват.

Някои неметални съдове може да не са безопасни при използването им в микровълновата печка. При възникнали съмнения можете да проверите данните на съда съгласно следната процедура:

Изпитване на съда:

- 1 Напълнете съд, предназначен за използване в микровълнова печка с 1 чаша студена вода (250 ml), същата дейност повторете с изпитвания съд.
- 2 Гответе с максимална мощност в продължение на 1 минута.
- 3 Внимателно докоснете съда. Ако съда е топъл, не бива да го използвате в микровълновата печка.
- 4 Не надвишавайте времето за готвене от 1 минута.

Материали, които не може да бъдат използвани в микровълновата печка

Вид съд	Забележки
Алуминиева тавичка	Може да причини електрическа дъга. Поставете ястието в съд, подходящ за използване в микровълнови фурни.
Картонена кутия с метална дръжка	Може да причини електрическа дъга. Поставете ястието в съд, подходящ за използване в микровълнови фурни.
Метал или съдове с метална рамка	Металът екранира ястието от микровълновата енергия. Металната рамка може да причини електрическа дъга.
Метални капачки – на винт	Могат да причинят електрическа дъга и пожар в уреда.
Хартиени пликове	Могат да причинят пожар в уреда.
Пластмасова пяна	Когато бъде изложена на висока температура, пластмасовата пяна може да се стопи или да замърси течността, в която се намира.
Дърво	Дървото изсъхва, когато се използва в микровълновата печка и може да се сцели или счупи.

Материали, които може да се използват в микровълновата печка

Вид съд	Забележки
Алуминиево фолио	Само като защита. Малки гладки парчета може да се използват за прикриване на тънки парчета месо или пиле, за да се предотврати прекомерното им готвене. Може да се получи дъгов разряд, ако фолиото е твърде близо до стените на фурната. Фолиото трябва да се намира на разстояние най-малко 2,5 cm от стените на фурната.
Съд за препичане	Спазвайте инструкцията на производителя. Дъното на съда за препичане трябва да бъде поне 5 mm по-високо от въртящата се чиния. Неправилното използване може да причини спукване на въртящата се чиния.
Съдове за обяд	Само подходящи за микровълнова фурна. Спазвайте инструкцията на производителя. Не използвайте пукнати или нащърбени съдове.
Стъклени буркани	Винаги сваляйте капака. Използвайте само за загряване на ястия до съответната температура. Повечето от стъклените буркани не е са огнеупорни и може да се спукат.

СЪДОВЕ

Стъклени съдове	Използвайте в печката само огнеупорни стъклени съдове. Уверете се, че няма метални рамки. Не използвайте пукнати или нацърбени съдове.
Пликове за готвене в микровълнова печка	Спазвайте инструкцията на производителя. Не затваряйте с метални скоби.
Хартиени чинии и чаши	Направете прорези, за да може парата да излиза. Използвайте само за кратко време на готвене/загряване. Не оставяйте печката без надзор по време на готвене.
Хартиени кърпи	Използвайте само за прикриване на ястията при загряване за попиване на мазнината. Използвайте само за кратко готвене под постоянен надзор.
Хартия, устойчива на мазнина	Използвайте за прикриване с цел предотвратяване на разпръскване или като опаковка за свързване на два продукта.
Пластмаси	Само подходящи за микровълнова фурна. Трябва да имат етикет „за микровълнови печки“. Някои пластмасови съдове се размекват, когато ястието вътре се затопли. „Пликовете за готвене“ и плътно затворените найлонови пликове трябва да бъдат прорязани, надупчени или да имат отдушник, съгласно упътването върху опаковката.
Пластмасови опаковки	Само подходящи за микровълнова фурна. Използвайте за прикриване на ястията по време на готвене с цел задържане на влагата. Не допускате пластмасовите опаковки да допират храната.
Термометри	Само подходящи за микровълнова фурна. (термометри за месо и захар).
Восъчна хартия	Използвайте за прикриване на ястията, за да предотвратите разпръскването и за задържане на влагата.

Материал на съда	Микровълни	Грил	Режим Combi
Огнеупорно стъкло	ДА	ДА	ДА
Стъкло, неустойчиво на температура	НЕ	НЕ	НЕ
Огнеупорна керамика	ДА	НЕ	НЕ
Пластмасови съдове, безопасни за използване в микровълнова печка	ДА	НЕ	НЕ
Кухненска хартия	ДА	НЕ	НЕ
Метален съд	НЕ	ДА	НЕ
Метална скара (в оборудването на печката)*	НЕ	ДА	НЕ
Алуминиево фолио и съдове от фолио	НЕ	ДА	НЕ

* Достъпно в избрани модели

Наименования на елементите от оборудването на печката

Извадете микровълновата печка и всички материали от картонения кашон и от камерата на печката. Микровълновата печка се доставя със следното оборудване:

Въртяща се чиния	1
Въртящ се пръстен	1
Инструкция за експлоатация	1
Скара за печене на грил	1*

- A) Панел за управление
- B) Система на предпазната блокировка – Изключва захранването на печката, когато по време на работа вратата се отвори.
- C) Въртящ се пръстен
- D) Въртяща се чиния
- E) Вътрешна защита на вратата
- F) Врата

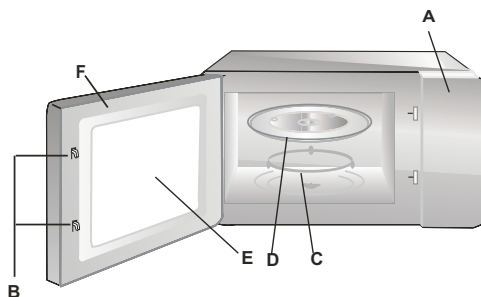

МОНТАЖ НА ВЪРТЯЩАТА СЕ ЧИНИЯ

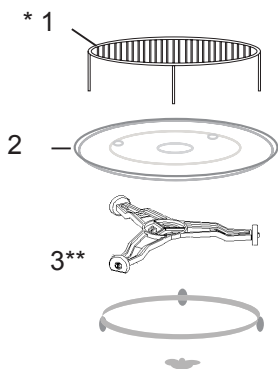

- 1 Никога не натискайте и не поставяйте чинията с дъното нагоре.
- 2 По време на готвене винаги използвайте въртящата се чиния и въртящия се пръстен.
- 3 При готвене или загряване винаги поставяйте всички ястия върху въртящата чиния
- 4 Ако въртящата чиния се счупи, трябва да се обърнете към най-близкия оторизиран сервис.

Елементи на оборудването:

1. Скара за печене на грил
2. Въртяща се чиния
3. Въртящ се пръстен

* Достъпно в избрани модели. **Забележка:** Скарата от оборудването на печката трябва да се използва само при настройка на микровълновата печка за функция „ГРИЛ“. Трябва да поставите скарата върху въртящата се чиния.

** Въртящият се пръстен се среща в две версии, в зависимост от модела. Не са взаимозаменяеми.

ИНСТАЛИРАНЕ НА УРЕДА

- Премахнете всички материали и елементи на опаковката.
- Проверете печката за увреждания като: смачкване, усукване или счупване на вратата.
- Премахнете всички защитни фолиа от повърхността на шкафа.
- Не инсталирайте печката, ако е повредена.



Не демонтирайте светло кафявия слюден капак, закрепен с винтове вътре във фурната с цел защита на магнетрона.

Инсталиране

1. Уредът е предназначен за използване само в домакинството.
2. Печката може да бъде използвана само след вграждане в кухненски шкаф*.
3. Начинът на монтаж на печката в шкафа е представен в „Брошурата за инсталиране“*.
4. Микровълновата печка трябва да бъде инсталирана в шкаф с широчина 60 cm и на височина 85 cm от нивото на пода в кухнята*.

Не демонтирайте краката от дъното на печката*.

Блокирането на входните и изходни вентилационни отвори може да повреди печката. Поставете печката възможно най-далеч от радио- и ТВ приемниците. Работещата микровълнова печка може да причини смущения на радио или телевизионния сигнал.

2. Включете щепсела на печката в стандартен мрежов контакт. Уверете се, че неговото напрежение и честота са същите, като тези върху информационната таблица на уреда.

ПРЕДУПРЕЖДЕНИЕ: Не инсталирайте микровълновата печка над плочата на печката или над друг уред, генериращ топлина. Такъв начин на инсталиране може да доведе до увреждане и загуба на гаранцията.

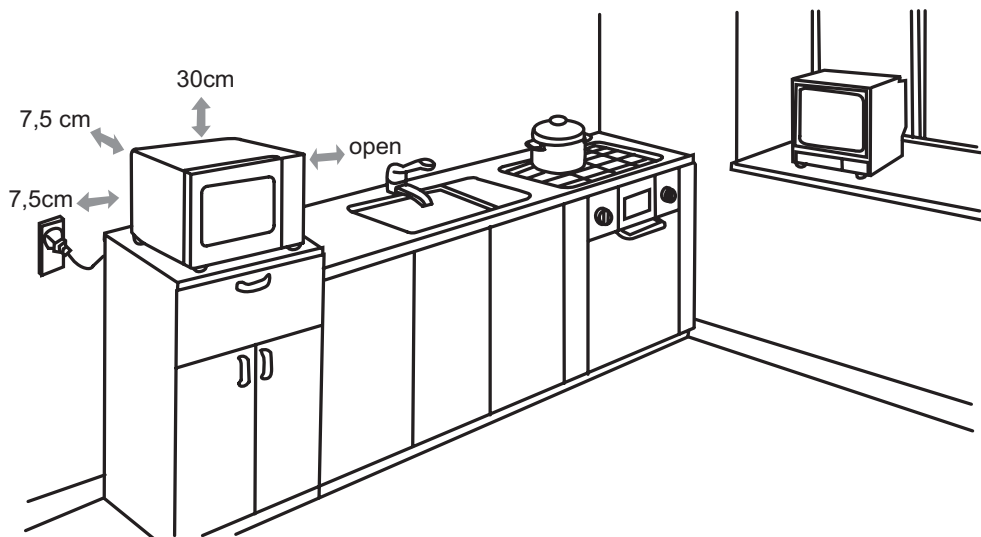

Достъпните повърхности може да бъдат горещи по време на работа.



* Отнася се за уреда за вграждане

Панел за управление и неговите елементи

Панелът за управление се състои от два бутона (дискове). Бутон за мощност и бутон за време.

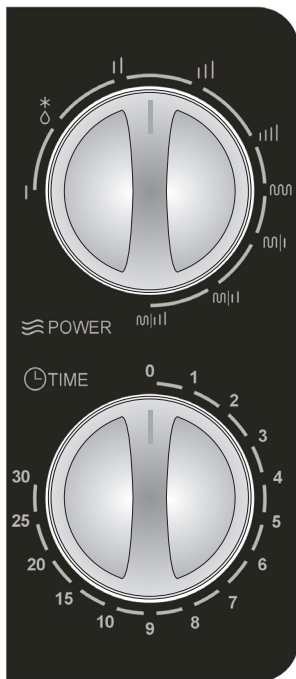

1. Регулиране на мощността на готвене чрез завъртане на бутона до желаното ниво.
2. Настройте времето за готвене чрез завъртане на часовника на правилната стойност. Максималното време за настройка на времето е 35 минути.
3. След определяне на силата и времето, микровълнова печка за готвене ще започне автоматично да работи.
4. След изтичане на времето за готвене уреда издава звуков сигнал и се изключва
5. Когато фурната не се използва, винаги настройте времето на „0“.

Функция/мощност	Исходна мощност(%)	Приложение
ⓘ ниска	18% микровълни	Поддържане на температура на храна
*⓪ Средно ниска (размразяване)	36% микровълни	Размразяване. На бутона са означени теглото [кг] на продуктите, които ние искаме да размразим.
Ⓜ Средна	58% микровълни	Подгряване на сладкиши с крем, задушаване на ястия
ⓂⓂ Средно висока	81% микровълни	Ориз, риби и плодове на морето, сладкиши, месо
ⓂⓂⓂ Висока	100% микровълни	Затопляне, варене на вода, свежи зеленчуци, пилета, патици, затопляне на не млечни напитки
ⓂⓂⓂⓂ Combi 1 (висока)	70% грил + 30% микровълни	Стек, агнешко, плодове на морето, колбаса и др.
ⓂⓂⓂⓂ Combi 2 (средна)	51%грил + 49% микровълни	Кюфтета, свински пържоли, парчета пилешко и др..
ⓂⓂⓂⓂ Combi 3 (ниска)	33% грил + 67% микровълни	Пилета, патици, месо, придаване на ястията крехкост
ⓂⓂⓂⓂ Grill	100% грил	Изпичане на шиш, пушено филе от риба, пържени картофи ЗАБЕЛЕЖКА: Само по време на печене, можете да използвате специална поставка, с която е снабдена фурната.

За да програмирате процеса на загревяване на хранителни продукти в микровълнова печка трябва да:

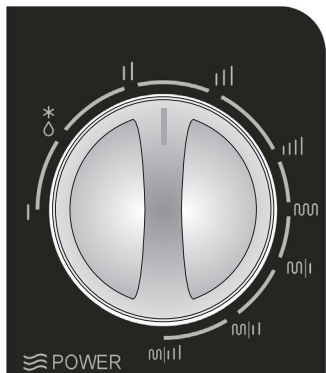

Завъртете бутона за определяне на мощността на позиция отговаряща на нужното ниво на мощност.

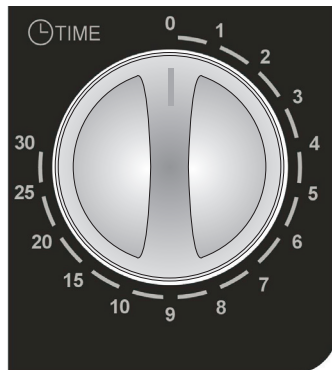

След това използвайте бутона на таймера, за да изберете подходящото време за загревяване

ВНИМАНИЕ: веднага след включване на бутона на таймера на позицията на определяне на времето, микровълновата печка започва работа.

Ако изберете време, по-кратко от 2 минути, завъртете бутона на позицията повече от 2 минути, след което го върнете обратно за да определите желаното време.

Преди да поставите храната във фурната, уверете се, че таймера е настроен на позиция „0“ (нула).

Никога не включвайте микровълновата фурна, когато камерата е без храна (празна). Работа на фурната без храна заплашва прегряване на магнетрона (устройството генериращо микровълни).

Готвене / Затопляне - практическа информация.

Трябва да знаете, че:

- Червеното месо и твърди зеленчуци се поставят в микровълновата печка на външния ръб на чинията, бяло месо, птици, риба, меки зеленчуци - в средата на чинията (от брега на чинията микровълните действат по-бързо);
- Храни, които не са покрити - изсъхват;
- Приготвяне на ястия с микровълни изисква незначително количество мазнини, което особено ценят хората, които се интересуват от запазване на добра линия;
- Никога не използвайте метални съдове в микровълновата печка (дори и тези с деликатни метални украса) те искрят и не пропускат микровълните;
- Колкото по-високо съдържание на вода в храните толкова по-кратко гответе
- Дори и след края на работата на печката, ястията все още се варят, така че трябва да ги оставите прикрити още в продължение на 1-2 минути

ОТСТРАНЯВАНЕ НА ПОВРЕДИ

Микровълновата печка смущава телевизионната картина	Когато микровълновата печка работи, приемането на радио и телевизионния сигнал може да бъде смущавано. Същото явление се наблюдава и при малките електрически уреди, като миксер, прахосмукачка и електрически вентилатор. Това е нормално явление
Печката свети слабо	При готвене с ниска мощност на микровълните светлината в печката може да стане по-слаба. Това е нормално.
Пара се събира върху вратата, горещ въздух излиза от отдушниците	По време на готвене ястието може да генерира пара. По-голяма част от нея излиза през отдушниците. Част от нея може да се събира на хладно място, каквото е вратата на печката. Това е нормално.

Повреда	Възможна причина	Отстраняване
Печката не се включва.	Неправилно включване на захранващия кабел в контакта	Извадете щепсела и го включете отново в контакта след около 10 секунди.
	Изгорял предпазител или се е включил аварийния прекъсвач.	Сменете предпазителя или включете прекъсвача (това се извършва само от Сервиз на Hansa)
	Проблем с контакта	Проверете контакта с помощта на други електрически уреди.
Печката не загрява.	Неправилно затворена врата.	Затворете добре вратата.
Стъклената въртяща се чиния генерира шум при работа на микровълновата печка	Замърсен въртящ се пръстен и дъно на печката.	Вижте „Поддръжка на микровълновата печка“

ПОЧИСТВАНЕ

Преди да пристъпите към почистване се уверете, че микровълновата печка е изключена от източника на захранване.

- След използване почистете вътрешната камера на печката с леко навлажнена кърпа.
- Почистете аксесоарите по обикновен начин с воден разтвор на сапун.
- Когато са замърсени, рамката на вратата, уплътнението и съседните елементи трябва да бъдат почистени внимателно с мокра кърпа. При почистване на вратата на печката използвайте само неагресивни и неабразивни почистващи препарати, като ги нанасяте с гъба или мека кърпа.

По време на почистване на стъклената врата не използвайте никакви агресивни триещи предмети или остри метални гъби, тъй като това може да доведе до надраскване на повърхността и увреждане на стъклото.

С цел почистване на фурната трябва: поставете половинка от лимон в купата, добавете 300 ml вода и включете само микровълни със 100% мощност за 10 минути.

След почистване изключете захранването на печката и изтрийте вътрешните части с помощта на мека, суха кърпа.

Гаранция

Гаранционно свидетелство според гаранционната карта
Производителят не отговаря за повреди и каквито и да са щети настъпили в резултат от неправилното използване на уреда.

Декларация на производителя

Производителят декларира, че продуктът отговаря на съществените изисквания на европейските директиви, изброени по-долу:

- Директива 2014/35/ЕО за ниско напрежение
- Директива 2014/30/ЕО за електромагнетична компатибилност
- Директива 2009/125/ЕО
- Директива RoHS 2011/65/ЕО

и поради това продуктът е маркиран с **CE** и му е издадена декларация за съответствие на разположение на надзорните органи на пазара.

УВАЖАЕМЫЕ ГОСПОДА!

Устройства марки Hansa- это сочетание легкости в использовании и отличной эффективности. Каждое устройство перед отправкой с завода было тщательно проверено на безопасность и функциональность.

Во избежание ненадлежащего обслуживания перед включением кухонной вытяжки просим внимательно ознакомиться с настоящей инструкцией по эксплуатации

Ниже приводятся значения символов, используемых в настоящей инструкции:



Важная информация, касающаяся безопасности пользователя и правильной эксплуатации прибора.



Общая информация и полезные советы.



Риск, связанный с ненадлежащим обращением с прибором или выполнением операций, которые могут выполнять исключительно квалифицированные сотрудники, например, из числа сервиса производителя.



Вопросы охраны окружающей среды.



Пользователю запрещается выполнять данную операцию.

СОДЕРЖАНИЕ

ТЕХНИЧЕСКИЕ ДАННЫЕ	34
МЕРЫ ПРЕДОСТОРОЖНОСТИ	35
УКАЗАНИЯ ПО ТЕХНИКЕ БЕЗОПАСНОСТИ	36
УНИЧТОЖЕНИЕ / УТИЛИЗАЦИЯ ИСПОЛЬЗОВАННОГО УСТРОЙСТВА	40
СИСТЕМА ЗАЩИТЫ ОТ КОРОТКОГО ЗАМЫКАНИЯ	41
ПОСУДА	42
НАСТРОЙКА МИКРОВОЛНОВОЙ ПЕЧИ	44
УСТАНОВКА ВРАЩАЮЩЕГО ПОДНОСА	44
УСТАНОВКА УСТРОЙСТВА	45
ЭКСПЛУАТАЦИЯ	46
УСТРАНЕНИЕ НЕИСПРАВНОСТЕЙ	48
ЧИСТКА	48
ГАРАНТИЯ, ПОСЛЕГАРАНТИЙНОЕ ОБСЛУЖИВАНИЕ	49

ТЕХНИЧЕСКИЕ ДАННЫЕ

Модель	AMG 20M70GSVH
Питание	230V~ 50Hz
Рабочая частота [МГц]	2450
Уровень шума [дБ(А) re 1рW]	54
Расход мощности [Вт]	1200
Номинальная выходная микроволновая мощность [Вт]	700
Номинальная выходная мощность гриля	900
Объем [л]	20 л
Диаметр вращающегося подноса [мм]	245
Внешние размеры (В x Ш x Г) [мм]	262 x 452 x 330
Микроволновая печь является устройством встраиваемого типа	-
Вес нетто [кг]	~11,3



Устройство предназначено только для бытового использования.

Производитель оставляет за собой право вносить в конструкцию изделия изменения, не влияющие на его функционирование.



Иллюстрации в этом руководстве имеют только обзорный характер. Полное оборудование устройства находится в соответствующем разделе.

 **ДЛЯ ТОГО ЧТОБЫ ИЗБЕЖАТЬ ВОЗДЕЙСТВИЯ ВОЗМОЖНОГО ЧРЕЗМЕРНОГО ВОЗДЕЙСТВИЯ МИКРОВОЛНОВОЙ ЭНЕРГИИ**

 Ни при каких обстоятельствах не использовать печь с открытой дверцей, так как это может привести к вредному воздействию микроволновой энергии. Важно не выключать защитные блокировки и не пытаться что-либо делать с ними.

 Не вставлять никаких предметов между передней панелью печи и дверцей печи, и не позволять, чтобы грязь или остатки чистящего средства накапливались на уплотняющих поверхностях.

 Не пользоваться неисправной печью. Особенно важно, чтобы дверца печи надежно закрывалась, и, чтобы не были повреждены:

1 дверца (погнута, треснута)

2 петли и защелки (сломаны, треснуты или ослаблены)

 3 уплотнители дверцы и уплотняющие поверхности
Настраивать, проводить осмотр и ремонтировать микроволновую печь должен исключительно квалифицированный специалист сервисного центра производителя. Особенно это касается работ, когда нужно снять крышку, защищающую пользователя от микроволнового излучения.

 Не разрешайте детям младше 8 лет приближаться к прибору и его питающему кабелю.

 Не разрешается устанавливать микроволновую печь в кухонный шкаф*

 **ПРЕДУПРЕЖДЕНИЕ:** Прибор и его доступные части нагреваются во время эксплуатации. Необходимо избегать контакта с горячими частями. Не разрешайте детям младше 8 лет приближаться к прибору, разве что под надзором взрослых;

 Не следует чистить прибор паром

 Во время работы печи шкафы могут нагреваться;

* касается устройств, не предназначенных для встраивания

ИНСТРУКЦИЮ ВНИМАТЕЛЬНО ПРОЧИТАТЬ И СОХРАНИТЬ.



Для снижения пожарного риска, травмирования людей или воздействия чрезмерной микроволновой энергии во время пользования устройством, необходимо соблюдать основные нижеприведенные правила безопасности



Перед использованием внимательно прочитать инструкцию по эксплуатации устройства.



В целях снижения риска возникновения пожара в камере печи необходимо следить за процессом приготовления.



Устройство использовать только согласно его назначению, описанному в инструкции. Не использовать коррозионные химические вещества в устройстве. Печь специально спроектирована для разогревания или приготовления пищи. Она не предназначена для промышленного или лабораторного использования.



ПРЕДУПРЕЖДЕНИЕ: Дети могут пользоваться печью, установленной в комбинированном режиме, если это происходит под контролем взрослых, так как при таком режиме генерируется высокая температура*;



ПРЕДУПРЕЖДЕНИЕ: Нельзя нагревать жидкости и другие продукты питания в плотно закрытой посуде, потому что они могут взорваться;





ПРЕДУПРЕЖДЕНИЕ: Это устройство может использоваться детьми в возрасте 8 лет и старше, лицами с ограниченными физическими, мануальными или умственными возможностями и лицами с отсутствием опыта и знания оборудования, если они находятся под постоянным присмотром или получили инструкции о том, как использовать устройство безопасным образом, и знакомы с рисками, связанными с использованием устройства. Дети не должны играть с прибором. Очистка и техническое обслуживание прибора не должны выполняться детьми в возрасте до 8 лет и без присмотра компетентного лица.



Пользоваться только такой посудой, которая подходит для использования в микроволновой печи;

* Касается устройств с грилем

 Быть особенно внимательным, если в печи находится пища в упаковке из бумаги или пластмассы, так как существует риск возгорания;

 В случае если наблюдается дым и/или возгорание, выключить устройство или отключить от сети электропитания, дверцу держать закрытой пока пламя полностью не погаснет;

Микроволновый подогрев напитков может привести к задержке кипения, поэтому следует соблюдать осторожность при обращении с емкостью;

 Подробнее о чистке уплотнителей дверцы и прилегающих частей описано в соответствующем разделе данной инструкции.

 Печь необходимо регулярно чистить и удалять остатки пищи

 Если регулярно не очищать печь, это приведет к разрушению поверхности, что сократит срок службы и, возможно, приведет к опасной ситуации

 Внимание! Если неотключаемый кабель питания поврежден, он должен быть заменен производителем или в сервисном пункте, или квалифицированным специалистом во избежание опасности.

 Перед началом использования печи необходимо прокалить тэн гриля (во время прокалки тэна из вентиляционной решетки может слегка выходить дым)*:











- включить вентиляцию в помещении или открыть окно,
- установить работу печи в режиме гриля примерно на 3 минуты и прокалить тэн гриля без помещения в камеру пищи.

 Печь должна быть установлена на ровной поверхности.

 Вращающийся поднос и роликовая подставка должны находиться в печи во время приготовления. Блюда необходимо аккуратно класть на вращающийся поднос и осторожно с ним обращаться, чтобы не разбить.

 Неправильно подобранная посуда для подрумянивания из-за высокой температуры может привести к тому, что вращающийся поднос треснет.

* Касается устройств с грилем

-  Мешочки использовать исключительно соответствующего размера и для приготовления в микроволновых печах.
-  Печь имеет несколько встроенных выключателей для защиты от излучения, когда открыта дверца. Не вмешиваться в работу выключателей.
-  Не включать пустую микроволновую печь. Существует угроза возникновения пожара, обугливания, искрения и повреждения поверхности внутри камеры, если включить пустую печь или поместить блюдо с низким содержанием воды.
-  Не выкладывать пищу непосредственно на вращающийся поднос. Чрезмерное нагревание вращающегося подноса может привести к тому, что он треснет.
-  Не подогревать бутылочки или детское питание для новорожденных в микроволновой печи. Неравномерное подогревание может привести к травмам.
-  Не использовать сосуды с узким горлышком, например, бутылки для сиропов.
-  Не жарить в микроволновой печи на жире и в глубокой посуде.
-  Не делать домашнюю консервацию в микроволновой печи, так как не всегда содержимое банки может достигнуть температуры кипения.
-  Не использовать печь в коммерческих целях. Данное устройство предназначено для бытового использования, или в таких объектах, как*: кухня для сотрудников; в магазинах, офисах и другой рабочей среде, для клиентов отелей, мотелей и других жилищных помещений, в сельских жилых домах, объектах для ночлега*;
-  Для того чтобы не допустить задержки кипения горячей жидкости и напитков, а также ожогов, необходимо перемешать жидкость перед тем, как поставить посуду в печь, и повторить - спустя половину времени приготовления. Затем оставить на короткое время в печи и еще раз перемешать перед тем, как вынуть посуду из печи.

 Следить за процессом приготовления, чтобы из-за чрезмерного времени приготовления блюдо не сгорело.

 Если устройство работает в комбинированном режиме, из-за высокой температуры в печи дети должны пользоваться ею только в присутствии взрослых.*

 Это устройство может использоваться лицами с ограниченными физическими, сенсорными или умственными способностями или с недостатком опыта и знаний, если это происходит под контролем или получили инструкции от лиц, ответственных за их безопасность. Не позволяйте детям играть прибором.

 Не перегревать пищу

 Не использовать камеру печи для складирования. Не хранить внутри печи легковоспламеняющиеся предметы, такие как хлеб, печенье, бумажные изделия и т.п. Если молния ударит в линию электропередач, печь может самостоятельно включиться.

 Удалить проволочные зажимы и металлические ручки из бумажных или пластиковых упаковок/мешочков перед тем, как поместить их в печь.

 Печь должна быть заземлена. Подключать только в исправную заземленную розетку. Смотреть “Система защиты от короткого замыкания”

 Некоторые продукты, такие как цельные яйца (варенные и/или сырые), вода с растительным маслом или жиром, герметически закрытые контейнеры и стеклянные банки могут взорваться, поэтому не следует подогревать их в такой печи.

 Микроволновая печь должна работать под присмотром взрослых. Не следует допускать, чтобы дети имели доступ к элементам панели управления или играли устройством.

 Не использовать микроволновую печь, если повреждены переключатели или вилка, если не работает должным образом, повреждена или упала.

 Не закрывать или блокировать вентиляционные отверстия печи.

 Не хранить и не использовать печь на открытом воздухе.

* Касается устройств с грилем



Не использовать печь вблизи воды, кухонной раковины, в помещении с повышенной влажностью или вблизи плавательного бассейна.



Не погружать шнур и вилку электропитания в воду.



Шнур держать вдали от нагреваемых поверхностей.



Не допускать, чтобы шнур свисал со стола или столешницы.



Устройство должно использоваться с вмонтированной декоративной рамкой*



Поверхность внутри камеры устройства горячая после завершения работы.



Систематически проверять печь и шнур на наличие повреждений. Не пользоваться печью, если выявлены какие-либо повреждения.

УНИЧТОЖЕНИЕ / УТИЛИЗАЦИЯ ИСПОЛЬЗОВАННОГО УСТРОЙСТВА



РАСПАКОВКА



На время транспорта кухонная вытяжка упакована и предохраняется таким образом, чтобы избежать ее повреждения. После распаковки просим поступать с упаковочными материалами способом, не угрожающим окружающей среде.

Все упаковочные материалы являются неопасными для окружающей среды, полностью (на 100%) годятся для вторичного использования и имеют маркировку соответствующим символом.

Внимание! Упаковочные материалы (полиэтиленовые пакеты, пенополистирол и т.д.) необходимо хранить вдали от детей.



ПРЕКРАЩЕНИЕ ЭКСПЛУАТАЦИИ



По окончании эксплуатации запрещается выбрасывать прибор вместе с бытовыми отходами. Необходимо сдать его в пункт приема электрических и электронных устройств для вторичной переработки. Об этом информирует символ, указанный в инструкции по эксплуатации, на вытяжке и на упаковке.

Используемые в приборе синтетические материалы годятся для вторичной переработки в соответствии с их назначением. Благодаря вторичному использованию материалов или другим формам использования старых и поврежденных электроприборов Вы вносите свой вклад в охрану своей окружающей среды.

Сведения об утилизирующем предприятии Вы можете получить в городской администрации, в коммунальных службах или в магазине бытовых приборов.

* касается встраиваемых устройств

ОПАСНОСТЬ

Опасность поражения электрическим током - некоторые из внутренних компонентов могут привести к серьезным травмам или смерти. Не демонтировать данное устройство.

ПРЕДУПРЕЖДЕНИЕ

Опасность поражения электрическим током. Неправильное использование заземления может привести к поражению электрическим током. Не подключать вилку к розетке, пока устройство не будет правильно установлено и заземлено.

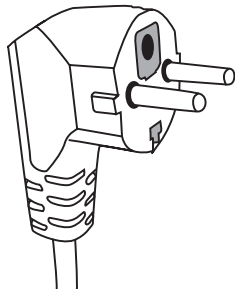

Данное устройство должно быть заземлено. В случае короткого замыкания заземление снижает риск поражения электрическим током, обеспечивая отвод тока через провод заземления. Микроволновая печь оснащена сетевым шнуром с проводом заземления и вилкой. Вилку необходимо вставлять в правильно установленную и заземленную розетку.

Если возникли вопросы по заземлению и подключению к электрической сети, необходимо проконсультироваться с квалифицированным электриком или специалистом сервисной службы.

В случае использования удлинителя, он должен иметь трехжильный провод с заземленной розеткой.

Производитель не несет ответственности за ущерб или травмы, нанесенные в результате подключения печи к источнику питания без защитного отключения или неисправного защитного отключения.

В данном устройстве предусмотрен короткий сетевой шнур, чтобы не запутаться и не зацепиться за него.

Если применяется удлинитель:

- Номинальные электрические данные удлинителя должны быть, по крайней мере, такими же высокими, как номинальные электрические данные устройства.
- Удлинитель должен иметь 3- жильный провод с заземлением,
- Провод удлинителя должен быть положен таким образом, чтобы не свисал со столешницы или стола, где дети могут за него потянуть, зацепиться или произвольно вытянуть.

ПРЕДУПРЕЖДЕНИЕ



Риск травмирования людей. Герметически закрытая посуда может взорваться. Закрытую посуду открыть, а запаивные мешочки проколоть перед началом приготовления пищи.

Материалы, которые можно использовать в печи, и которых следует избегать при использовании печи.

Не вся неметаллическая посуда является безопасной для применения в печи. В случае сомнения можно проверить данную посуду, поступая следующим образом:

Испытание посуды:

- 1 Наполнить контейнер, безопасный для применения в печи, 1 стаканом холодной воды (250 мл), то же самое сделать с испытательной посудой.
- 2 Готовить на максимальной мощности 1 минуту.
- 3 Осторожно прикоснуться к посуде. Если посуда теплая, не использовать в микроволновой печи.
- 4 Не превышать время приготовления 1 минуту.

Материалы, которые нельзя использовать в микроволновой печи

Вид посуды	Примечания
Алюминиевый поднос	Может привести к возникновению электрической дуги. Пищу переложить в посуду, которая подходит для использования в микроволновой печи.
Картонная коробка с металлической ручкой	Может привести к возникновению электрической дуги. Пищу переложить в посуду, которая подходит для использования в микроволновой печи.
Металл или посуда с металлической каемкой	Металл не пропускает микроволнового излучения. Металлическая каемка может привести к возникновению электрической дуги.
Металлические крышки - закручиваемые	Могут привести к возникновению электрической дуги и возгоранию в печи.
Бумажные мешочки	Могут привести к возгоранию в печи.
Пенопласт	Пенопласт может плавиться или загрязнять находящуюся в печи жидкость, если будет задана высокая температура.
Древесина	Древесина в печи высыхает, в следствии чего могут возникнуть трещины или сломаться.

Материалы, которые можно использовать в микроволновой печи

Вид посуды	Примечания
Алюминиевая фольга	Только тонкие полоски. Небольшие гладкие куски можно использовать, чтобы накрыть тонкие ломтики мяса или птицы для предотвращения подгорания отдельных частей продуктов. Может возникнуть электрическая дуга, если фольга расположена слишком близко к стенкам печи. Фольга должна находиться на расстоянии 2.5 см от стенок печи.
Миска для подрумянивания	Следовать инструкции производителя. Дно миски для подрумянивания должно находиться на высоте не менее 5 мм над вращающимся подносом. При неправильном использовании вращающийся поднос может треснуть.
Столовая посуда	Только та, которая подходит для микроволновой печи. Следовать инструкции производителя. Не использовать посуду с трещинами или сколами.
Стеклянные банки	Всегда снимать крышку. Использовать только для подогревания блюда до соответствующей температуры. Большинство стеклянных банок не выдерживает высоких температур и могут треснуть.

Стекланная посуда	Использовать только термостойкую стеклянную посуду в печи. Убедиться, что на ней нет металлических каемок. Не использовать посуду с трещинами или сколами.
Мешочки для запекания в микроволновой печи	Следовать инструкции производителя. Не применять металлические зажимы.
Картонные тарелки и кружки	Сделать надрезы, чтобы вышел пар. Использовать только для кратковременного приготовления/разогревания. Не оставлять печь без присмотра во время приготовления.
Бумажные полотенца	Использовать только, чтобы накрыть разогреваемое блюдо для впитывания жира. Использовать только для кратковременного приготовления под постоянным присмотром.
Пергаментная бумага	Использовать только, чтобы накрыть блюдо для предотвращения брызг, для запекания.
Пластик	Только тот, который подходит для микроволновой печи. На этикетке должно быть указано „для микроволновой печи”. Не-которая пластиковая посуда становится мягкой, когда блюдо внутри нагревается. „Мешочки для запекания, и герметически закрытую пластиковую упаковку нужно надрезать, прокаль-вать, либо делать отверстия согласно указаниям на упаковке.
Пластиковая упаковка	Только та, которая подходит для микроволновой печи. Использовать только, чтобы накрыть блюдо во время приготовления с целью сохранения влажности. Не допускать, чтобы пластико-вая упаковка касалась блюда.
Термометры	Только та, которая подходит для микроволновой печи. (термо-метры для мяса и сахара).
Вощеная бумага	Использовать только, чтобы накрыть блюдо с целью предо-твращения брызг и сохранения влажности.

Материал посуды	Микровол-ны	Гриль	Режим Комби
Термостойкое стекло	ДА	ДА	ДА
Обычное стекло	НЕТ	НЕТ	НЕТ
Термостойкая керамика	ДА	НЕТ	НЕТ
Посуда из пластика безопасна при использо-вании в печи	ДА	НЕТ	НЕТ
Кулинарная бумага	ДА	НЕТ	НЕТ
Металлический поднос	НЕТ	ДА	НЕТ
Металлическая подставка (входящая в ком-плект микроволновой печи)*	НЕТ	ДА	НЕТ
Алюминиевая фольга и формы из алюминия	НЕТ	ДА	НЕТ

* Доступно только в некоторых моделях

НАСТРОЙКА МИКРОВОЛНОВОЙ ПЕЧИ

РУ

Название составных частей микроволновой печи

Вынуть печь и все материалы из картонной коробки и камеры печи. В комплект микроволновой печи входит:

Вращающийся поднос	1
Роликовое кольцо	1
Инструкция по эксплуатации	1
Подставка для гриля*	1*

- A) Панель управления
- B) Система блокировки - Отключает печь от электропитания, если во время работы будет открыта дверца.
- C) Роликовое кольцо
- D) Вращающийся поднос
- E) Защитный экран внутри дверцы
- F) Дверца

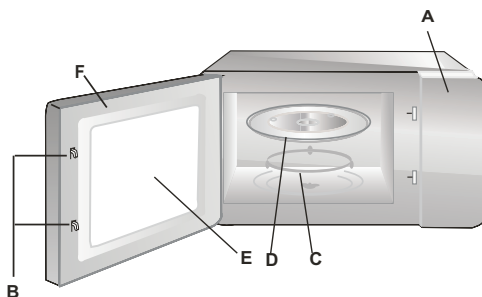

УСТАНОВКА ВРАЩАЮЩЕГО ПОДНОСА

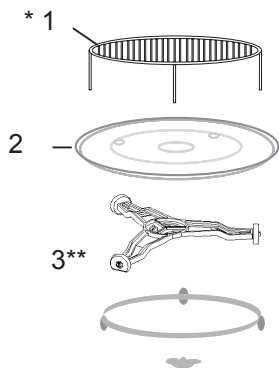

- 1 Запрещается прижимать и ставить вращающийся поднос вверх дном.
- 2 Во время приготовления всегда использовать вращающийся поднос и роликовое кольцо.
- 3 Для приготовления или разогрева всегда помещать блюда на вращающийся поднос.
- 4 Если вращающийся поднос треснет, необходимо обратиться в авторизованный сервисный пункт.

Элементы оснащения:

1. Подставка для гриля
2. Вращающийся поднос
3. Роликовое кольцо

* Доступно в некоторых моделях. **Примечание:** Если в комплект микроволновой печи входит подставка для гриля, ее нужно использовать исключительно в режиме „ГРИЛЬ”. Подставку для гриля устанавливать на вращающийся поднос.

** Роликовое кольцо есть двух видов, в зависимости от модели. Они не являются взаимозаменяемыми.

УСТАНОВКА УСТРОЙСТВА

RU

- Удалить упаковочные материалы и элементы.
- Проверить печь с точки зрения таких повреждений, как вмятины, смещения, поломка дверцы.
- С поверхности снять защитную пленку.
- Не устанавливать микроволновую печь, если она повреждена.



Не снимать светло-коричневую слюдяную пластину, прикрученную болтами внутри печи, которая служит для предохранения магнетрона.

Установка

1. Устройство предназначено только для бытового использования.
2. Микроволновую печь можно использовать только после того, как буде встроена в кухонную мебель*.
3. Способ установки в кухонную мебель представлен в “Памятке-инструкции”**.
4. Микроволновая печь должна быть установлена в шкафу шириной 60 см и на высоте 85 см от пола кухни*.

Не снимать ножки с нижней части печи*.

Блокировка впускных и выпускных отверстий может повредить печь.

Установить печь подальше от теле- и радиоприемников. Работа микроволновой печи может вызвать помехи при приеме радио- и телевизионных сигналов.

2. Печь подключить в стандартную розетку.

Но предварительно убедиться, что напряжение и частота розетки такие же, как на заводской табличке.

ПРЕДУПРЕЖДЕНИЕ: Не устанавливать печь над варочной плитой или другим устройством, выделяющим тепло. В данном случае можно повредить устройство и потерять гарантию.

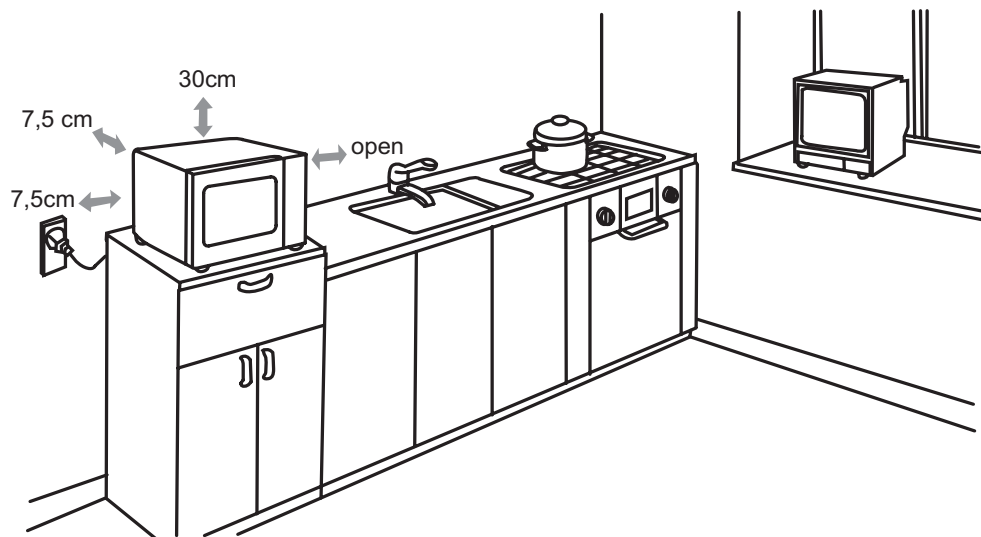

Доступные поверхности могут быть горячими во время работы.



* Касается встраиваемых устройств

Панель управления и её элементы

Панель управления состоит из двух ручек: ручки регулятора мощности и ручки регулятора времени.

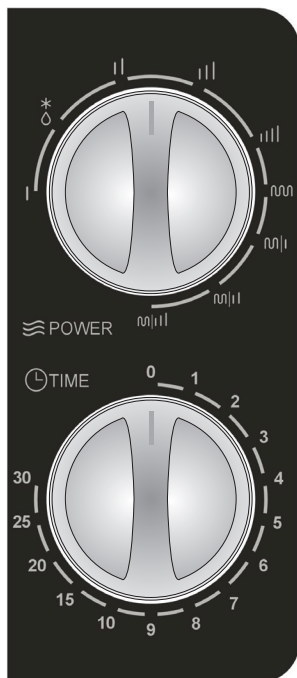

1. Установить мощность приготовления, повернув ручку мощности на желаемый уровень.
2. Установить время приготовления, повернув ручку регулятора времени на соответствующее значение времени. Максимальный отрезок установки времени составляет 35 мин.
3. После установки мощности и времени, микроволновая печь начнёт приготовление автоматически.
4. По истечении времени приготовления, раздастся звонок и процесс приготовления остановится.
5. Когда Вы не пользуетесь микроволновой печью, то всегда следует установить время на значение «0».

Функция/мощность	Выходная мощность (%)	Применение
ⓘ Низкая	18% микроволн	Поддержание температуры блюд, размягчение мороженого.
⊛*δ Средне-низкая (разморозка)	36% микроволн	Разморозка. На ручке времени также есть шкала веса [кг] поддутков, которые будут размораживаться.
Ⓜ Средня	58% микроволн	Подогрев теста с кремом, тушение блюд
ⓂⓂ Средне-высокая	81% микроволн	Рис, рыба и морепродукты, печенье, мясо
ⓂⓂⓂ Высокая	100% микроволн	Разогревание, кипячение воды, приготовление свежих овощей, курятины, утятину, подогрев напитков (не молочных)
ⓂⓂⓂ Комбинированная 1 (высокая)	70% гриля + 30% микроволн	Стек, ягнятина, морепродукты, колбаски и т.д.
ⓂⓂⓂ Комбинированная 2 (средняя)	51% гриля + 49% микроволн	Китайский бифштекс, свиные отбивные, порции курятины и т.д.
ⓂⓂⓂ Комбинированная 3 (низкая)	33% гриля + 67% микроволн	Куры, утки, мясо, приготовление рассыпчатых блюд
ⓂⓂⓂ Гриль	100% гриля	Запекание на вертеле, копчёные рыбные филе, картофель-фри. Внимание: только во время работы функции «Гриль» можно пользоваться специальной стойкой, которой оборудована микроволновая печь.

Чтобы запрограммировать процесс подогрева продуктов в микроволновой печи:



Поверните ручку регулятора мощности на уровень, который Вы выбрали для приготовления блюда.

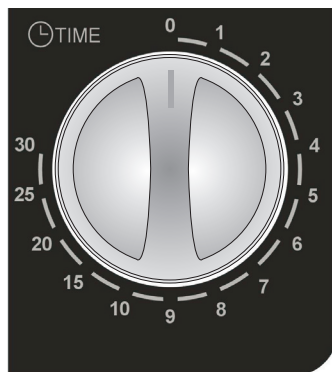

Затем установите ручкой регулятора времени соответствующее время для подогрева.

ВНИМАНИЕ: микроволновая печь включается непосредственно после поворота ручки регулятора времени в положение, выбранное Вами для работы микроволновой печи.

Если Вы выбираете отрезок времени работы микроволновой печи менее, чем 2 минуты, то следует повернуть ручку регулятора в положение превышающее 2 минуты, а затем вернуть её в положение времени, которое Вы выбрали.

Перед размещением продуктов в камере микроволновой печи убедитесь, что ручка регулятора времени установлена в позиции «0» (ноль).

Никогда не включайте микроволновую печь с пустой камерой. Работа микроволновой печи без продуктов может привести к перегреву магнетрона (устройства, которое производит излучение микроволн).

Приготовление/Подогревание – практическая информация

Полезно знать, что:

- красное мясо и твёрдые овощи укладываем в микроволновой печи по краям тарелки, а белое мясо, курятину, рыбу и мягкие овощи – посередине (по краям приготавливаемая пища поддаётся воздействию микроволн быстрее).
- чтобы еда не была после приготовления сухой, надо её во время приготовления накрывать.
- для приготовления блюд в микроволновой печи требуется очень маленькое количество жиров, что положительно оценивается людьми, следящими за своей фигурой.
- нельзя использовать в микроволновой печи металлическую посуду (и даже ту посуду, которая имеет незначительную металлическую декорацию или рисунок), так как она искрит и не пропускает микроволн.
- Чем больше содержание воды в приготавливаемых блюдах, тем меньше надо их готовить под воздействием микроволн.
- Даже после окончания воздействия микроволн, блюда ещё готовятся, поэтому следует их оставить накрытыми ещё на 1-2 минуты.

УСТРАНЕНИЕ НЕИСПРАВНОСТЕЙ

Микроволновая печь вызывает помехи в телевизоре	Помехи при приеме радио- и телевизионных сигналов могут возникать во время работы микроволновой печи. Такая же ситуация возникает в случае работы электрических приборов, например, миксера, пылесоса, электрического вентилятора. Это нормальное явление.
Печь плохо освещает	Во время приготовления с низкой микроволновой мощностью освещение печи может быть более слабым. Это нормальное явление.
На дверце накапливается пар, горячий воздух выходит через вентиляционные отверстия	От готовящихся блюд может исходить пар. Большая его часть выходит через вентиляционные отверстия. Но некоторая часть может накапливаться на холодном месте, таком как дверца печи. Это нормальное явление.

Неисправность	Возможная причина	Устранение
Не включается микроволновая печь.	Сетевой шнур не правильно подключен к розетке	Вынуть вилку из розетки и повторно ее вставить через 10 секунд.
	Перегорел предохранитель или сработал защитный выключатель.	Заменить предохранитель или защитный выключатель (Ремонт только в Сервисном Центре Hansa)
	Проблема в розетке	Проверить розетку, подключив другие электрические приборы.
Печь не греет.	Не правильно закрыта дверца.	Хорошо закрыть дверцу.
Стекланный вращающийся поднос издает шум во время работы микроволновой печи	Загрязнено роликое кольцо и дно микроволновой печи.	Смотреть "Чистка и уход за микроволновой печью"

ЧИСТКА

Перед чисткой убедиться, что печь отключена от источника питания.

а) После использования внутри печи протереть влажной тканью.

б) Аксессуары очистить обычным способом в мыльной воде.

с) Если загрязнены рама дверцы, уплотнитель и прилегающие элементы, протереть влажной тканью. При очистке поверхности дверцы и печи использовать только мягкие, не абразивные мыла или моющие средства путем нанесения губкой или мягкой тканью.

Во время чистки стеклянной части дверцы не использовать никаких агрессивных или абразивных чистящих средств, не использовать губки с металлической нитью, так как это может поцарапать поверхность или повредить стекло.

Для очистки внутри камеры необходимо: налить в миску 300 мл воды и положить половинку лимона, поместить в печь, включить ее с мощностью 100% на 10 минут.

После очистки отключить печь от источника питания и протереть внутри мягкой сухой тканью.

Гарантия

Правила гарантийного обслуживания изложены в гарантийном талоне.

Производитель не отвечает за какой-либо ущерб, причиненный в результате ненадлежащего обращения со стиральной машины.

Производитель свидетельствует

Настоящим производитель свидетельствует, что данный бытовой прибор отвечает основным требованиям нижеприведенных директив и требований

- директива по низковольтному оборудованию 2014/35/ЕС,
- директива по электромагнитной совместимости 2014/30/ЕС,
- директива по экологическому проектированию 2009/125/ЕС,
- требование „о безопасности низковольтного оборудования” ТР ТС 004/2011,
- требование „электромагнитная совместимость технических средств” ТР ТС 020/2011



Прибор маркируется единым знаком обращения , и на него выдан сертификат соответствия для предъявления в органы контроля за рынком.

ҚҰРМЕТТІ МЫРЗАЛАР!

Маркасының құрылғылары – пайдалану оңайлығы мен тамаша тиімділіктің үйлесуі. Өр құрылғының қауіпсіздігі мен қызметі зауыттан шығарылар алдында мұқият тексерілген.

Дұрыс қызмет көрсетпеуінің алдын алу үшін ас үй сорғышын қосар алдында аталмыш пайдалану жөніндегі нұсқаулықпен мұқият оқып танысу керек.

Төменде аталмыш нұсқаулықта пайдаланылатын таңбалардың мағыналары берілген:



Пайдаланушы қауіпсіздігіне және құралды дұрыс пайдалануға қатысты маңызды ақпарат.



Құралды тиісінше пайдаланбаумен немесе өндіруші қызметі қатарындағы тек кәсіби мамандар ғана орындай алатын операцияларды орындаумен байланысты қауіп.



Жалпы ақпарат және пайдалы кеңестер.



Қоршаған ортаны қорғау мәселесі.



Пайдаланушыға аталмыш операцияны жүзеге асыруға тыйым салынады.

МАЗМҰНЫ

ТЕХНИКАЛЫҚ МӘЛІМЕТТЕР	50
САҚТЫҚ ШАРАЛАРЫ	51
ҚАУІПСІЗДІК ТЕХНИКАСЫ БОЙЫНША НҰСҚАУЛАР	52
ПАЙДАЛАНЫЛҒАН ҚҰРЫЛҒЫНЫ ЖОЮ / КӨДЕГЕ ЖАРАТУ	48
ҚЫСҚА ТҰЙЫҚТАЛУДАН ҚОРҒАУ ЖҮЙЕСІ	57
ЫДЫС	58
МИКРОТОЛҚЫНДЫ ПЕШТІ БАПТАУ	60
АЙНАЛАТЫН ПОДНОСТЫ ОРНАТУ	60
ЖАБДЫҚТЫ ОРНАТУ	61
ПАЙДАЛАНУ	62
АҚАУЛАРДЫ ЖОЮ	64
ТАЗАЛАУ	64
КЕПІЛДІК, САТУДАН KEЙІНГІ ҚЫЗМЕТ КӨРСЕТУ	65

ТЕХНИКАЛЫҚ МӘЛІМЕТТЕР

Үлгі	AMG 20M70GSVH
Қоректендіру	230V~ 50Hz
Жұмыс жиілігі [МГц]	2450
Шу деңгейі [дБ(А) re 1рW]	54
Қуат шығыны [Вт]	1200
Номиналды шығатын микротолқынды қуат [Вт]	700
Грильдің номиналды шығатын қуаты	900
Көлем [л]	20 l
Айналатын подностың диаметрі [мм]	245
Сыртқы өлшемдер (Б x Е x Б) [мм]	262 x 452 x 330
Микротолқынды пеш кірістірілетін түрдегі құрылғы болып табылады	-
Таза салмағы [кг]	~11,3



Құрылғы тек тұрмыстық мақсатта ғана қолдануға арналған.

Өндіруші құрылғы құрылымына қызметіне әсер етпейтін өзгерістерді енгізуге құқылы.



Аталмыш нұсқаулықтағы суреттер тек шолу сипатында ғана болады. Құрылғыны толық жабдықтау сәйкес бөлімде.



МИКРОТОЛҚЫНДЫ ЭНЕРГИЯНЫҢ ШАМАДАН ТЫС ӘСЕР ЕТУІНЕН АУЛАҚ БОЛУ ҮШІН



Ешбір жағдайда микротолқынды пешті есігі ашулы күйінде пайдалануға болмайды, өйткені бұл микротолқынды энергияның залалды әсеріне әкеп соғуы мүмкін. Өте маңызды – сақтандырғыш бұғаттауларды сөндірмеңіз және олармен ешқандай әрекеттер жүргізбеңіз.



Микротолқынды пештің алдыңғы панелі мен есігінің арасына заттар қоймаңыз және тығыздағыш беттерде ластанулар немесе тазалағыш құралдар қалдықтарының жиналуына жол бермеңіз.



Ақаулы пешті пайдалануға болмайды. Микротолқынды пештің есігі дұрыс жабылғаны және:

1 есігі (майысқан, жарылған)

2 ілмектері мен құлыптары (сынған, жарылған немесе ілмектері өте бос)

3 есіктің тығыздағыштары мен тығыздағыш беттері зақымдалмағаны өте маңызды



Микротолқынды пешті реттеуді, қарауды және барлық жөндеу жұмыстарын тек өндіруші сервис орталығының жоғары білікті маманы ғана орындауы қажет. Бұл әсіресе пайдаланушыны микротолқынды сәулеленуден қорғайтын қақпақты алу қажет болатын жұмыстарға қатысты.



8 жасқа дейінгі балаларға аспапқа және оның қоректендіретін кабеліне жақындауға рұқсат бермеңіз.



Микротолқынды пешті асхана шкафына орнатуға рұқсат берілмейді*



ЕСКЕРТУ: Пайдалану кезінде аспап және оның қол жетімді бөліктері қыздырылады. Ыстық бөліктермен жалғасудан аулақ болу қажет. 8 жасқа дейінгі балаларға аспапқа жақындауға рұқсат бермеңіз, тек ересектердің бақылауымен болады;



Аспапты бумен тазалауға болмайды



Пештің жұмыс істеуі кезінде шкафтар қыздырылуы мүмкін;

* кірістіруге арналмаған құрылғыларға қатысты

НҰСҚАУЛЫҚТЫ МҰҚИЯТ ОҚЫП ШЫҒЫҢЫЗ ЖӘНЕ САҚТАП ҚОЙЫҢЫЗ.



Өрт қауіп-қатерін, адамдардың жарақаттануын немесе құрылғыны пайдалану кезінде шамадан тыс микротолқынды энергияның әсерін төмендету үшін төменде келтірілген негізгі қауіпсіздік ережелерін сақтау қажет



Пайдаланар алдында құрылғыны пайдалану бойынша нұсқаулықты мұқият оқып шығыңыз.



Микротолқынды пештің камерасында өрт шығу қаупін төмендету мақсатымен пісіру үдерісін қадағалап отыру қажет.



Құрылғыны тек қана оның нұсқаулықта сипатталған арналуына сәйкес пайдалану керек. Құрылғыда жемірілетін химиялық құралдарды пайдалануға болмайды. Пеш тағамды жылыту және пісіру үшін арнайы жобаланған. Ол өнеркәсіптік немесе зертханалық пайдалану үшін арналмаған.



ЕСКЕРТУ: Микротолқынды пеш біріктірілген режимде қолданылған жағдайда, балалар микротолқынды пешті тек ересектердің бақылауымен ғана қолдана алады, өйткені өте жоғары температура пайда болады*;



ЕСКЕРТУ: Сұйықтықтар мен басқа да азық-түліктерді тығыз жабылған сыйымдылықта жылытуға болмайды, әйтпесе олар атылуы мүмкін;





ЕСКЕРТУ: Осы құрылғыны 8 және одан жоғары жастағы балалар, сонымен қатар шектеулі дене, сипап-сезу және ақыл-ой қабілеттері бар адамдар, жабдықты қолдануға тәжірибесі және білімі жоқ адамдар, егер олар үздіксіз бақылауда болған жағдайда немесе жабдықты қауіпсіз қолдану бойынша нұсқаулар алған және осы құрылғыны пайдаланумен байланысты ықтимал қауіптілік туралы құлақтандырылған жағдайда ғана, қолдануға болады. Балаларға аспаппен ойнауға болмайды. 8 жасқа дейінгі балаларға және құзыретті тұлғаның бақылауысыз аспапты тазалауға және оған техникалық қызмет көрсетуге болмайды.



Микротолқынды пеште пайдалануға жарайтын сыйымдылықты ғана пайдалануға болады;

* Грилі бар құрылғыларға қатысты

 Пеште қағаз немесе пластмасса орауыштағы тағам бар болса, әсіресе ықыласты болу керек, өйткені жану қауіпі болады;

 Түтінді және /немесе жануды байқаған жағдайда, құрылғыны сөндірген немесе электр қоректендіру желісінен ажыратқан жөн, микротолқынды пештің есігін жалын толық басылмайынша жабық күйінде қалдыру қажет;

Микротолқындармен жылытып жатқан сусындарда қайнау үдерісінің кідірісі туындауы мүмкін, сондықтан сыйымдылықты алған кезде абай болу қажет;

 Есіктің тығыздағыштарын және оған жанасатын бөліктерді тазалауға қатысты толығырақ мәліметтер осы нұсқаулықтың сәйкес бөлімінде берілген.

 Микротолқынды пешті жүйелі түрде тазалап, онда пісіріліп жатқан тағамдардың барлық қалдықтарын кетіріп тұру қажет.

 Микротолқынды пешті жүйелі түрде тазаламаған кезде бұл беттердің зақымдануына әкеп соғуы мүмкін, бұл, өз кезегінде, жабдықтың төзімділігіне кері әсер етуі және қауіпті жағдайлар тудыруы мүмкін

 Назар аударыңыз! Тоқ көзінің алмалы кабелінің зақымдануы кезінде, өндіруші кабелімен немесе арнайы жөндеу орталықтарында, немесе мамандандырылған тұлғамен қауіптіліктің алдын алу мақсатында ауыстырылуы керек.

 Пешті пайдалануды бастамас бұрын грильдің құбырлы электрлі жылытқышын қыздырған жөн (қэж қыздырған кезде микротолқынды пештің желдеткіш саңылауларынан түтін шығуы мүмкін)*:

- ғимарат желдеткішін қосып, терезені ашу,
- пешті шамамен 3 минут уақыт аралығына тек грильдің жұмыс істеу режиміне орнатыңыз және грильдің қэж азықтық тағамдарды жылытпай қыздыру қажет.

 Пеш тегіс бетке орнатылуы қажет.

* Грилі бар құрылғыларға қатысты

- 

Айналатын поднос және айналдыратын дөңгелекті түпқойма пісіру барысында пештің ішінде болуы қажет. Тағамдарды айналатын подносқа абайлап қою керек, оны сындырып алмау үшін сақтықпен қолданған жөн.
- 

Жоғарғы температураның салдарынан қызарту үшін дұрыс таңдалмаған ыдыс айналатын подностың жарылуына әкеп соғуы мүмкін.
- 

Тек сәйкес өлшемдегі қаптарды және микротолқынды пеште пісіруге ғана қолданыңыз.
- 

Пештің есігі ашылған кезде сәулеленуден қорғайтын бірнеше кірістірілген ажыратқыштары бар. Осы ажыратқыштармен ешқандай әрекеттер жасамаңыз.
- 

Бос микротолқынды пешті қоспаңыз. Пешті тағамсыз немесе құрамында өте аз су көлемі бар тағаммен қосу өрттің, тағамның көмірленуінің, ұшқын түзілуінің, сонымен қатар ішкі камера жабынының зақымдануының себебі болуы мүмкін.
- 

Тағамды тікелей айналатын подносқа ақтармаңыз. Айналатын подностың шамадан тыс қыздырылуы оның жарылуына әкеп соғуы мүмкін.
- 

Сәбилерге арналған шағын бөтелкелерді немесе тағамдарды микротолқынды пеште жылытпаңыз. Біркелкі емес жылыту үдерісі жарақаттар тудыруы мүмкін.
- 

Жіңішке мойны бар, мысалы шәрбатқа арналған шағын бөтелкелер сияқты сыйымдылықтарды пайдаланбаңыз.
- 

Микротолқынды пеште майда және терең ыдыста қуырмаңыз.
- 

Микротолқынды пеште өнімдерді үйде консервілеумен айналыспаңыз, өйткені құтының ішіндегісінің барлығы әрдайым қайнау температурасына жетпеуі мүмкін.



Пешті коммерциялық мақсаттарда қолданбаңыз. Осы құрылғы тұрмыстық немесе*: қызметкерлерге арналған асхана; дүкендерде, кеңселерде және басқа жұмыс ортасында, отельдер, мотельдердің клиенттері және басқа тұрғын бөлмелерде, ауылдық тұрғын үйлерде, түнеуге арналған объекттер сияқты объекттерде пайдалануға арналған *;



Ыстық сұйықтықтар мен сусындардың қайнау үдерісін кідіртпеу, сонымен қатар күйіп қалмау мақсатында ыдысты микротолқынды пешке салудан бұрын және дайындау үдерісінің ортасында сұйықтықты араластырған жөн. Сосын пеште қысқа уақытқа қалдырыңыз және сыйымдылықты микротолқынды пештен алмас бұрын тағы да араластырыңыз.



Шамадан тыс уақыт бойы пісіру салдарынан тағамның күйіп кетуінен аулақ болу үшін пісіру үдерісін қадағалаңыз.



Құрылғы біріктірілген режимде жұмыс істеген кезде балалар пешті тек ересектердің бақылауымен ғана қолдана алады, өйткені осы режимде өте жоғары температура пайда болады.*



Осы жабдықты шектеулі дене, сипап-сезу және ақыл-ой қабілеттері бар тұлғалар (балаларды қоса алғанда), немесе тәжірибесі әлде тиісті білімдері жоқ тұлғалар, тиісті бақылауда болған жағдайда және олардың қауіпсіздігі үшін жауапты тұлғалар берген пайдалану нұсқаулығына сәйкес қана пайдалануға болады. Бұл аспаппен балалардың ойнамауын қадағалау қажет.



Тамақты қатты қыздырып жібермеңіз



Пештің камерасын қойма ретінде қолданбаңыз. Микротолқынды пештің ішінде нан, печенье, қағаздан жасалған бұйымдар т.с.с. оңай тұтанатын заттарды сақтамаңыз. Егер найзағай электрмен қоректендіру желісіне тиген жағдайда, пеш еріксіз қосылуы мүмкін.



Микротолқынды пешке қағаз немесе пластикалық орауыштарды / қапшықтарды салмас бұрын олардың орамаларынан сымды қысқыштар мен металл тұтқаларды алып тастау қажет.

* Грилі бар құрылғыларға қатысты

-  Пеш жерге қосылуы қажет. Тек қана жерге қосылған түзу розеткаға қосу керек. «Қысқа тұйықталудан қорғау жүйесі» не қараңыз
-  Қабығы бар жұмыртқа (пісірілген және / немесе шикі), өсімдік майлары немесе тоң май қосылған су сияқты кейбір өнімдер, тығыз жабылған сыйымдылықтар және жабық шыны құтылар жарылуы мүмкін, сондықтан оларды пеште қыздыруға болмайды.
-  Микротолқынды пеш ересектердің бақылауын жұмыс істеуі керек. Балалардың басқару панеліне қолжетімді болулары немесе құрылғымен ойнауына жол бермеу керек.
-  Ток аударғыштар немесе айыр зақымданған, лайықты түрде жұмыс істемесе, зақымдалса немесе құлап қалса, микротолқынды пешті пайдалануға болмайды.
-  Пештің желдеткіш саңылауларын бұғаттауға немесе жабуға болмайды.
-  Пешті ашық ауада сақтамаңыз және пайдаланбаңыз.
-  Пешті судың, асхана қаяуының маңында, ылғал бөлмеде немесе жүзу хауызының маңында пайдаланбаңыз.
-  Электрмен қоректендіру сымы мен айырын суға салмаңыз.
-  Электр сымды қыздырылатын беттерден аулақты ұстаңыз.
-  Электр сымды үстел немесе үстелдің үстіңгі тақтайының шетінен салбыратып қоймаңыз.
-  Құрылғы монтаждап қойылған сәндік жақтаумен бірге пайдаланылуы тиіс *
-  Құрылғы камерасының ішіндегі бет жұмыс аяқталған соң ыстық болады.
-  Пеш пен электр сымды зақымданулар болуына жүйелі түрде тексеріп тұрған жөн. Қандай болмасын зақымданулар айқындалған жағдайда пешті пайдалануға болмайды.

* кірістірілетін құрылғыларға қатысты



ОРАУДАН АШУ



Құрылғыны тасымалдау кезінде зағымдалудан қорғау қарастырылған. Құрылғыны ашқаннан кейін орау элементтерін қоршаған ортаны ластанбай жинаңыз.

Орау үшін қолданылған барлық материалдар, қоршаған ортаға зиянсыз 100% қайта өңделе алады, сәйкес символмен таңбалауға ие.

Назар аударыңыз! Орау материалдарын (полиэтиленді қаптар, пенопласт бөлшектері және т.б.) құрылғыны ашу үрдісі кезінде балалардан алыс ұстау керек.



ПАЙДАЛАНУДАН АЛЫП ТАСТАУ.



Пайдалану мерзімі аяқталғаннан кейін аспапты тұрмыстық қалдықтармен бірге тастауға болмайды. Оны екінші қайтара өңдеу үшін электрлі және электронды құрылғыларды қабылдау орындарына өткізу қажет. Осы туралы пайдалану бойынша нұсқаулықта, өнімде, немесе орамада орналасқан таңба құлақ тандырады.

Аспапта қолданылған синтетикалық материалдар, олардың белгіленулеріне сәйкес екінші қайтара өңдеуге жарамды. Материалдардың екінші қайтара қолдану немесе ескі әрі зақымданған электр құралдарды қолданудың басқа түрлерінің арқасында Сіз қоршаған ортаны қорғауға өзіңізді үлесіңізді қосасыз.

Кәдеге жарататын кәсіпорын туралы мәліметтерді Сіз қалалық әкімшілік, коммуналдық қызметтер немесе тұрмыстық аспапта дүкенінен ала аласыз. ұсынады.

ҚЫСҚА ТҰЙЫҚТАЛУДАН ҚОРҒАУ ЖҮЙЕСІ

ҚАУІПТІЛІК

Электр тоғымен зақымдану қаупі- белгілі ішкі компоненттер ауыр жарақаттардың немесе өлімнің себебі болуы мүмкін. Осы құрылғыны бөлшектемеңіз.

ЕСКЕРТУ

Электр тоғымен зақымдану қаупі. Жерге қосуды дұрыс пайдаланбау электр тоғымен зақымданудың себебі болуы мүмкін. Құрылғы дұрыс орнатылмайынша және жерге қосылмайынша айырды розеткаға қоспаңыз.

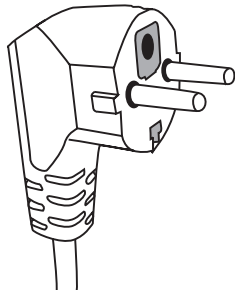

Осы құрылғыны жерге қосу қажет. Қысқа тұйықталу кезінде жерге қосылу электр тоғының жерге қосу сымы арқылы тебілуін қамтамасыз ете отырып, электр тоғымен зақымдану қаупінің деңгейін төмендетеді. Микротолқынды пеш жерге қосылатын сым және айыры бар желі электр сымымен жабдықталған. Айырды дұрыс орнатылған және жерге қосылған розеткаға салу қажет.

Жерге қосу және электр желісіне қосу бойынша сұрақтар туындаған жағдайда жоғары білікті электрик немесе сервистік қызмет маманнан кеңес алған жөн.

Ұзартқышты пайдаланған жағдайда, оның жерге қосылған розеткасы бар үшжетекті сымы болуы қажет.

Пешті қорғаныш ажыратуы жоқ немесе ақаулы қорғаны ажыратуы бар электрмен қоректендіру көзіне қосудың нәтижесі болып табылатын залалдарға немесе жарақаттарға өндіруші жауап бермейді.

Шырмалып қалу және ілінуден аулақ болу үшін осы құрылғыда қысқа желілік электр сым қарастырылған.

Егер ұзартқыш қолданылса:

- Ұзартқыштың номиналды электр деректері, не болғанда да, құрылғының номиналды электр деректері сияқты жоғары болуы қажет.

- Ұзартқыштың жерге қосылған 3-жетекті сымы болуы қажет,

- Балалардың қолы жетпейі және біреу сүрініп, құрылғыны еріксіз ажыратып алмауы үшін, ұзартқыштың сымы үстелдің үстіңгі тақтайынан немесе үстелден салбырап тұрмайтындай етіп жүргізілуі қажет.

ЕСКЕРТУ



Адамдарды жарақаттандыру қауіп-қатері. Тығыз жабылған ыдыс жарылуы мүмкін. Тамақ пісіруге бастамас бұрын жабық ыдысты ашу, ал дәнекерленген қапшықтарды тесіп алу керек.

Микротолқынды пеште пайдалануға болатын және пешті пайдалану кезінде аулақ болу қажет материалдар.

Кейбір металл емес ыдыстар пеште қолдану барысында қауіпті болуы мүмкін. Егер Сіздің күмәніңіз болса, онда осы ыдысты келесіні орындап тексеруге болады:

Ыдысты сынау:

1 Пеште қолдану үшін қауіпсіз контейнерге 1 стақан (250 мл) салқын су құйыңыз, дәл осындай әрекетті сіз тексергіңіз келетін ыдыспен орындаңыз.

2 Барынша қуатпен шамамен 1 минут бойы қыздырыңыз.

3 Абайлап ыдысқа қол тигізіңіз. Егер ыдыс жылы болса, онда оны микротолқынды пеште пайдалануға болмайды.

4 Дайындау уақыты 1 минуттан артық болмауы қажет.

Микротолқынды пеште пайдалануға болмайтын материалдар

Ыдыстың түрі	Түсініктемелер
Алюминий поднос	Электр доғасы туындауының себебі болуы мүмкін. Дайындалатын тамақты микротолқынды пеште қолдану үшін жарамды ыдысқа қайта салыңыз.
Металл тұтқалары бар қатырма қағаздан жасалған құты	Электр доғасы туындауының себебі болуы мүмкін. Дайындалатын тамақты микротолқынды пеште қолдану үшін жарамды ыдысқа қайта салыңыз.
Металл ыдыс немесе металл жақтауы бар ыдыс	Металл микротолқынды сәулеленуді өткізбейді. Металл жақтау электр доғасы туындауының себебі болуы мүмкін.
Айналдыру әдісімен жабылатын металл қақпақтар	Электр доғасы және пеште өрттің туындауының себебі болуы мүмкін.
Қағаз қапшықтар	Пеште өрттің туындауының себебі болуы мүмкін.
Пенопласт	Егер жоғары температура белгіленетін болса, пенопласт еріп, ішіндегі сұйықтықты ластауы мүмкін.
Ағаш	Ағаш кебеді, сондықтан пеште болған кезде шытынауы немесе сынуы мүмкін.

Микротолқынды пеште пайдалануға болатын материалдар

Ыдыстың түрі	Түсініктемелер
Алюминий жұқалтыр	Тек қана жұқа жолақтар. Өнімдердің жеке бөліктерінің күйіп кетуінің алдын алу үшін кішкентай тегіс бөліктерді еттің немесе тауық етінің жұқа үлестерін жабу үшін қолдануға болады. Егер жұқалтыр микротолқынды пештің қабырғаларына өте жақын орналасса, электр доғасы туындауы мүмкін. Жұқалтыр микротолқынды пештің қабырғаларынан 2,5 см ара қашықта орналасуы қажет.
Қызартуға арналған табақ	Өндірушінің нұсқаулығын сақтау қажет. Қызартуға арналған табақтың табаны айналатын подностан 5 мм-ден кем емес биіктікте болуы қажет. Дұрыс қолданбау айналатын подностың жарылуына әкеп соғуы мүмкін.
Асхана ыдысы	Тек микротолқынды пеште қолдануға жарайтын ыдыс. Өндірушінің нұсқаулығын сақтау қажет. Жарылған немесе бұдырланған ыдысты қолданбаңыз.
Шыны құтылар	Үнемі қақпағын алып тастау қажет. Тек қажет температураға дейін тағамды жылыту үшін ғана қолдану қажет. Көптеген шыны құтылар жоғары температураға төзбейді және жарылуы мүмкін.
Шыны ыдыс	Пеште тек ыстыққа төзімді шыны ыдысты ғана қолдану қажет. Осы ыдыста металл жақтаулардың жоқ екендігіне көз жеткізіңіз. Жарылған немесе бұдырланған ыдысты қолданбаңыз.
Микротолқынды пеште қыздырып пісіруге арналған қапшықтар	Өндірушінің нұсқаулығын сақтау қажет. Металл қысқыштарды қолданбаңыз.

ЫДЫС

Картон тәрелкелер мен саптыаяқтар	Бу шығуы үшін кесіктер жасаңыз. Тек қысқа мерзімде дайындау / жылыту үшін пайдалану қажет. Пешті дайындау барысында қараусыз қалдырмаңыз.
Қағаз майлықтар	Майды сіңіру мақсатында жылытылатын тағамдарды жабу үшін ғана пайдалану қажет. Үздіксіз бақылаумен тек қысқа мерзімде дайындау үшін қолдану қажет.
Жарғақты қағаз	Тек шашыраулардан аулақ болу үшін немесе булану үшін орама ретінде тағамдардың бетін жабу үшін ғана қолдану қажет.
Пластик	Тек микротолқынды пеште қолдануға жарайтын ыдыс. Заттаңбасында «Микротолқынды пешке арналған» деп көрсетілген болуы тиіс. Кейбір пластик сыйымдылықтар онда тағам қызған кезде жұмсарады. «Қыздырып пісіруге арналған қапшықтар» және тығыз жабылған пластик орамаларды кесу, тесу немесе орамадағы нұсқауларға сәйкес саңылаулар жасау қажет.
Пластик орамалар	Тек микротолқынды пеште қолдануға жарайтын ыдыс. Ылғалдылықты сақтау мақсатында пісіру кезінде тағамдарды жабу үшін пайдалану қажет. Пластик орамалардың тағаммен жанасуына жол бермеңіз.
Термометрлер	Тек микротолқынды пеште қолдануға жарайтын ыдыс. (етке және қантқа арналған термометрлер).
Балауыз қағаз	Тек шашыраулардан аулақ болу және тағамның ылғалдылығын сақтау үшін жабын ретінде ғана қолдану қажет.

Ыдыстың материалы	Микротолқындар	Гриль	Біріктірілген режим
Жылуға төзімді шыны	ИӘ	ИӘ	ИӘ
Кәдімгі шыны	ЖОҚ	ЖОҚ	ЖОҚ
Жылуға төзімді керамика	ИӘ	ЖОҚ	ЖОҚ
Пластиктен жасалған ыдыс пеште пайдаланған кезде қауіпсіз	ИӘ	ЖОҚ	ЖОҚ
Аспаздық қағаз	ИӘ	ЖОҚ	ЖОҚ
Металл поднос	ЖОҚ	ИӘ	ЖОҚ
Металл тіреуіш (микротолқынды пештің жинағына кіреді) *	ЖОҚ	ИӘ	ЖОҚ
Алюминий жұқалтыр және жұқалтырдан жасалған пішіндер	ЖОҚ	ИӘ	ЖОҚ

* Кейбір үлгілерде ғана қол жетімді

Микротолқынды пештің құрамдас бөліктерінің атауы

Микротолқынды пешті және барлық материалдарды қатырма қағазды қораптан шығарыңыз. Микротолқынды пеш жинағына мыналар кіреді:

Айналатын поднос	1
Роликті сақина	1
Пайдалану бойынша нұсқаулық	1
Грильге арналған тіреуіш	1*

- A) Басқару панелі
- B) Бұғаттау жүйесі – егер жұмыс уақытында есік ашылатын болса, пешті электр қорегінен ажыратады.
- C) Роликті сақина
- D) Айналатын поднос
- E) Есіктің ішіндегі қорғау экраны
- F) Есік

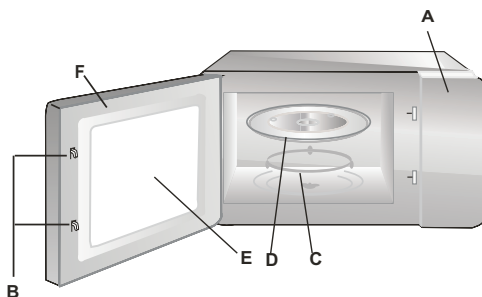

АЙНАЛАТЫН ПОДНОСТЫ ОРНАТУ

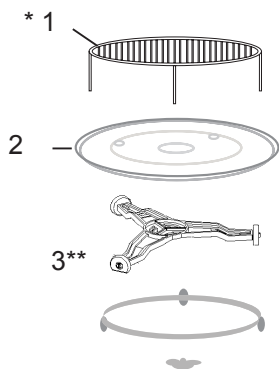

- 1 Айналатын подносты ешқашан басу және төңкеріп орнатуға тыйым салынады.
- 2 Пісіру кезінде үнемі айналатын подносты және роликті сақинаны жүйесін қолдану керек.
- 3 Дайындау және жылыту үшін барлық тағамдарды үнемі айналатын подносқа қойыңыз.
- 4 Егер айналатын поднос жарылса, авторландырған сервис орнымен хабарласу қажет.

Жабдықтау элементтері:

1. Грильге арналған тіреуіш
2. Айналатын поднос
3. Роликті сақина

* Кейбір үлгілерде ғана қол жетімді **Назар аударыңыз!** Егерде микротолқынды пештің жинағына грильге арналған тіреуіш кіретін болса, оны тек қана «ГРИЛЬ» режимінде пайдалану қажет. Грильге арналған тіреуішті айналатын подносқа орнатыңыз.

** Үлгісіне қарай роликті сақина екі түрлі болады. Олар бірін бірі алмастыратын болып табылмайды.

ЖАБДЫҚТЫ ОРНАТУ

- Ораманың барлық материалдары мен элементтерін алыңыз.
- Пешті есігінің майысуы, жылжуы немесе сынуы сияқты зақымдануларының бар-жоқтығын тексеріңіз.
- Бетте қорғау үлдірін алып тастаңыз.
- Егер микротолқынды пеш бұзылған болса, онда оны орнатпаңыз.



Магнетронды қорғау үшін қызмет ететін пештің ішкі бөлігіне бұрандамалармен бұралған слюдадан жасалған ашық қоңыр жабынды алмаңыз.

Орнату

1. Құрылғы тек тұрмыстық мақсатта ғана қолдануға арналған.
2. Микротолқынды пешті тек ол асхана жиһазына кірістірілгеннен кейін ғана қолдануға болады*.
3. Микротолқынды пешті асхана жиһазына орнату әдісі «Ескертпе-нұсқаулықта» берілген*.
4. Микротолқынды пеш ені 60 см шкафта және асхана еденінен 85 см биіктікте орнатылуы қажет*.

Пештің төменгі бөлігінен аяқтарды алмаңыз*.

Кіргізу және шығару саңылауларын бұғаттау пешті зақымдай алады.

Пешті теле- және радиоқабылдағыштардан алысыраққа орнату керек. Микротолқынды пештің жұмысы радио- және телевизиялық сигналдарды қабылдау кезінде кедергілер тудыруы мүмкін.

2. Пешті стандартты розеткаға қосыңыз.

Бірақ розетканың кернеуі мен жиілігі зауыттық тақтада көрсетілгені сияқты екендігіне алдын ала көз жеткізіңіз.

ЕСКЕРТУ: Пешті пісіру плитасы немесе ыстық шығаратын басқа құрылғының үстінен орнатпаңыз. Бұл жағдайда құрылғыны зақымдау және кепілдіктен айырылу мүмкін.

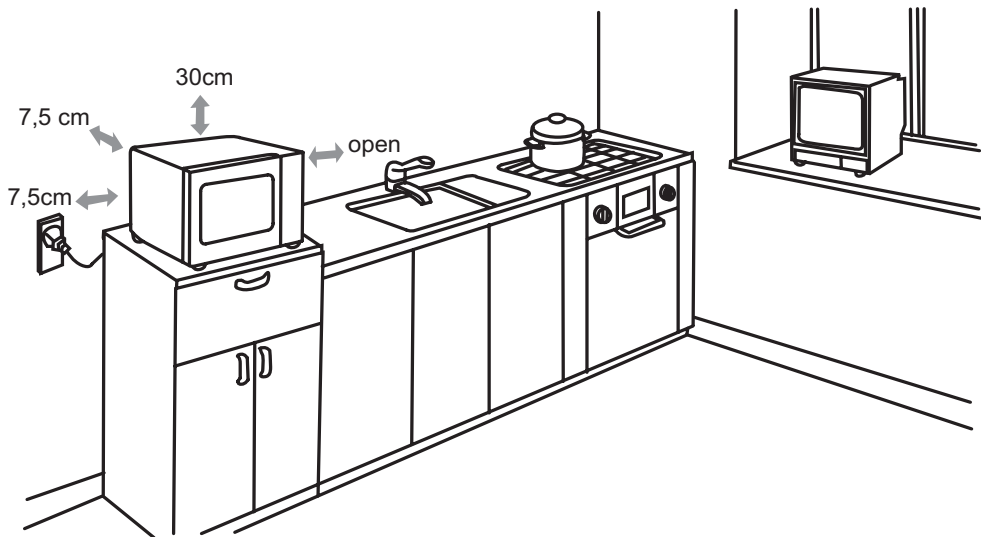

**Қолжетімді беттер
жұмыс барысында
ыстық болуы мүмкін.**



* Кірістірілетін құрылғыларға қатысты

Басқару панелі және оның элементтері

Басқару панелі екі саптан тұрады: қуатты реттегіш сабы және уақытты реттегіш сабы.

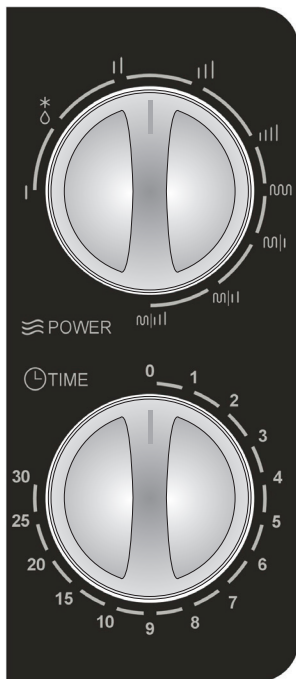

1. Қуат сабын қажет деңгейге бұру арқылы дайындау қуатын орнатыңыз.
2. Уақыттың сәйкес мәніне уақыт реттегішінің сабын бұру арқылы дайындау уақытын орнатыңыз. Уақытты орнатудың барынша көп бөлігі 35 минутты құрайды.
3. Қуат пен уақытты орнатқаннан кейін микротолқынды пеш дайындауды автоматты түрде бастайды.
4. Дайындау уақыты аяқталғаннан кейін қоңырау соғылады және дайындау үдерісі аяқталады.
5. Сіз микротолқынды пешті қолданбаған кезде уақытты үнемі «0» мәніне орнатқан жөн.

Функция/қуат	Шығыс қуаты (%)	Қолданылуы
ⓘ Төмен	18% Микротолқындардың	Тағамдардың температурасын ұстау, мұздатылғанды жұмсарту.
⊛ Орташа-төмен (жібіту)	36% Микротолқындардың	Жібіту. Уақыт сабында, сондай-ақ, жібітілетін өнімдердің салмақ межесі [кг] бар.
Ⓜ Орташа	58% Микротолқындардың	Кремі бар қамырды жылыту, тағамдарды бұқтыру
ⓂⓂ Орташа-жоғары	81% Микротолқындардың	Күріш, балық және теңіз өнімдері, печенье, ет
ⓂⓂⓂ Жоғары	100% Микротолқындардың	Суды жылыту, қайнату, балғын көкөністерді, тауық етін, үйрек етін дайындау, сусындарды жылыту (сүтті емес)
ⓂⓂⓂⓂ Құрама 1 (жоғары)	70% гриль + 30% Микротолқындардың	Стек, қозы еті, теңіз өнімдері, шағын шұжықтар және т.б.
ⓂⓂⓂⓂⓂ Құрама 2 (орташа)	51% гриль + 49% Микротолқындардың	Қытай бифштексі, шошқа етінен дайындалған жаншымалар, тауық етінің үлестері және т.б.
ⓂⓂⓂⓂⓂⓂ Құрама 3 (төмен)	33% гриль + 67% Микротолқындардың	Тауық еті, қаз еті, ет, шашыранды тағамдарды дайындау
ⓂⓂⓂⓂⓂⓂⓂ Гриль	100% гриль	Істікшеде дайындау, ысталған балық сүбесі, фри-картобы. Назар аударыңыз: тек «Гриль» функциясының жұмысы барысында микротолқынды пеш жабдықталған арнайы тіреуішті қолдануға болады.

Микротолқынды пеште өнімдерді жылыту үдерісін бағдарламалау үшін:



Қуатты реттегіш сабын Сіз тағамды дайындау үшін таңдаған деңгейге бұраңыз.

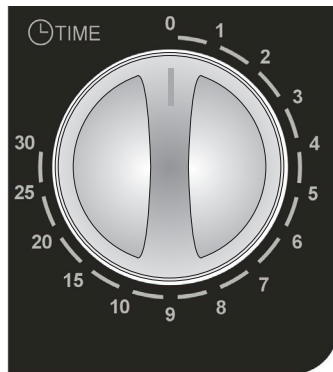

Сосын уақытты реттегіш сабы арқылы жылыту үшін сәйкес уақытты орнатыңыз.

НАЗАР АУДАРЫҢЫЗ: микротолқынды пеш уақытты реттегіш сабын микротолқындың пештің жұмысы үшін Сіз таңдаған жағдайға бұрағаннан кейін бірден қосылады.

Егер Сіз микротолқынды пештің жұмыс уақытын 2 минуттан кем уақыт аралығын таңдасаңыз, онда уақытты реттегіш сабын 2 минуттан асатын жағдайға бұраңыз, сосын оны Сіз таңдаған уақыт жағдайына қайта қойыңыз.

Өнімдерді микротолқынды пештің камерасына салмас бұрын уақыт реттегіш сабы «0» (ноль) жағдайында тұрғанына көз жеткізіңіз.

Ешқашан микротолқынды пешті бос камерамен қоспаңыз. Микротолқынды пештің өнімдерсіз жұмыс істеуі магнетронның (микротолқындардың сәулесін шығаратын құрылғы) қызып кетуіне әкеп соғуы мүмкін.

Дайындау/жылыту – іс-жүзіндегі ақпарат

Келесілерді білу пайдалы:

- қызыл ет пен қатты көкөністерді микротолқынды пешке төрелкенің жиегіне, ал ақ етті, тауық етін, балықты және жұмсақ көкөністерді – ортасына саламыз (төрелкенің жиегінде дайындалатын асқа микротолқындар тез әсер етеді).
- ас дайындалғаннан кейін құрғақ болмауы үшін оны дайындау барысында жабу қажет.
- тағамдарды микротолқынды пеште дайындау үшін майдың өте аз ғана мөлшері қажет болады, осыны өз бітімін қадағалайтын адамдар оң бағалайды.
- микротолқынды пеште металл ыдысты (және, тіпті, аз ғана металл безендірулері немесе суреті бар ыдыстың өзін) қолдануға болмайды, өйткені ол ұшқын шығарады және микротолқындарды өткізбейді.
- дайындалып жатқан тағамдарда судың мөлшері неғұрлым көп болса, оларды микротолқындар әсерінде соғұрлым аз дайындау қажет.
- тіпті, микротолқындардың әсер етуі аяқталғаннан кейін де, тағам әлі дайындалып жатады, сондықтан оларды жабулы күйінде әлі 1-2 минутқа қалдыру қажет.

АҚАУЛАРДЫ ЖОЮ

КК

Микротолқынды пеш теледидарда кедергілер туындатады	Радио- және телевизиялық сигналдарды қабылдау кезіндегі кедергілер микротолқынды пештің жұмысы барысында туындауы мүмкін. Осындай бұзылулар, сондай-ақ, шағын габаритті электрлі жабдықтың, мысалы миксердің, шаңсорғыштың және электрлі желдеткіштің жұмысы барысында да болуы мүмкін. Бұл қалыпты құбылыс
Пеш әлсіз жанып тұр	Микротолқынды пештің дайындау барысында микротолқынды пештің жарығы әлсіз болуы мүмкін. Бұл қалыпты құбылыс.
Бу есікте тұтылып қалады, ыстық ауа желдеткіш саңылаулары арқылы шығады	Тағамды дайындау барысында бу шығуы мүмкін. Оның көп бөлігі желдеткіш саңылаулары арқылы шығады. бірақ оның белгілі бөлігі салқын жерде, мысалы микротолқынды пештің есігінде жиналуы мүмкін. Бұл қалыпты құбылыс.

Ақау	Ықтимал себебі	Жою
Микротолқынды пеш қосылмайды.	Желінің электр сымы розеткаға дұрыс қосылмаған	Айырды розеткадан шығарыңыз және 10 секундтан кейін оны қайта қосыңыз.
	Сақтандырғыш күйіп кетті немесе қорғау ажыратқышы қосылды.	Сақтандырғыш немесе қорғау ажыратқышын алмастырыңыз (жөндеу тек Hansa қызмет көрсету орталығында)
	Мәселе электр розеткасында болып тұр	Электр розеткасын басқа электр аспаптарды қосып тексеріңіз.
Пеш қыздырмай жатыр.	Есігі дұрыс жабылмаған.	Есігін жақсылап жабыңыз.
Шыны айналатын поднос микротолқынды пештің жұмысы кезінде шу шығарып жатыр	Роликті сақина және микротолқынды пештің түбі ластанған.	«Микротолқынды пешті тазалау және күту» бөліміне қараңыз

ТАЗАЛАУ

Тазалар алдында пештің электрмен қоректендіру көзінен ажыратылғанына көз жеткізіңіз.

a) Пайдаланғаннан кейін пештің ішін ылғал шүберекпен сүртіңіз.

b) Аксессуарларды кәдімгі тәсілмен сабын қосылған суда тазалаңыз.

c) Есіктің жақтауы және тығыздағыш төсем, сонымен қатар оларға жақын орналасқан бөліктер лас болса, ылғал шүберекпен сүрту қажет. Есік және пеш беттерін тазалау кезінде тек қана жұмсақ, түрпілі емес сабындар немесе жуу құралдарын ысқыш немесе жұмсақ шүберекпен жағу жолымен пайдалану керек.

Есікті шыны бөлігін тазалау кезінде ешқандай агрессиялық немесе түрпілі тазалау құралдарын, металл жіпті ысқыштарды пайдаланбаңыз, өйткені бұ бетті тырнауы және шыныны зақымдауы мүмкін.

Камераның ішін тазалау үшін: табаққа 300 мл су құю және лимон жарымын салу, пешке қою, оны 100 % қуатпен 10 минутқа қосу керек.

Тазалағаннан кейін пешті қоректен ажырату және ішін жұмсақ құрғақ шүберекпен сүрту қажет.

Кепіл

Кепілдік қызмет көрсету ережесі кепілдік талонында баяндалған.
Өндіруші жуу машинасына дұрыс емес қарау нәтижесінде келтірілген қаңдай да бір залалға жауап бермейді.

Өндірушінің мәлімдемесі

Осымен өндіруші тұрмыстық аспабының төмендегі көрсетілген негізгі талаптар мен басшылықтарына сәйкес келеді деп куәландырады;

- төменвольтті жабдықтар директивасы 2014/35/ЕС,
- электромагниттік үйлесімділік директивасы 2014/30/ЕС,
- қоршаған ортаны жобалау директивасы 2009/125/ЕС,
- „төмен вольтты жабдықтардың қауіпсіздігі үшін” талап ТР ТС 004/2011,
- „техникалық құралдардың электромагниттік үйлесімділігі” талап ТР ТС 020/2011

Аспап **ЕАС** сәйкестікті белгілсімен таңбаланады, және оған нарықты бақылау мекемелерге ұсынылатын сәйкестік сертификаты беріледі.

THANK YOU FOR PURCHASING AN HANSA APPLIANCE

EN

DEAR CUSTOMER,

Your Hansa appliance is exceptionally easy to use and extremely efficient. Before being packaged and leaving the manufacturer, the appliance was thoroughly checked with regard to safety and functionality.

Before using the appliance, please read these Operating Instructions carefully

Symbols appearing in these instructions have the following meaning:



Important information concerning proper operation of the appliance and your personal safety.



Tips on how to use the appliance.



Risks resulting from improper operation of the appliance. Activities that must be performed by a qualified technician.



Information on how to protect the environment.



This indicates actions that must not be performed by the user.

CONTENTS

SPECIFICATION	66
PRECAUTIONS	67
SAFETY INSTRUCTIONS FOR USE	68
DISPOSING/SCRAPPING OF USED EQUIPMENT	72
INSTALLING THE PROTECTIVE CIRCUIT	73
COOKWARE	74
SETTING UP YOUR MICROWAVE OVEN	76
TURNTABLE INSTALLATION	76
INSTALLING THE APPLIANCE	77
OPERATION	78
TROUBLESHOOTING	80
CLEANING	80
WARRANTY AND AFTER-SALE SERVICES	81

SPECIFICATION

Model	AMG 20M70GSVH
Power supply	230V~ 50Hz
Operating frequency [MHz]	2450
Noise level [dB(A) re 1pW]	54
Power Consumption [W]	1200
Nominal output power of microwaves [W]	700
Nominal output power of grill	900
Oven capacity [l]	20 l
Turntable diameter [mm]	245
External Dimensions (H x W x D) [mm]	262 x 452 x 330
The oven is a built-in appliance	-
Net weight [kg]	~11,3



The appliance is designed for household use only.

The manufacturer reserves the right to introduce changes, which do not affect operation of the appliance.



The pictures in this operating instructions are for illustration only. Full list of the appliance accessories may be found in an appropriate section of this operating instructions.

PRECAUTIONS



TO AVOID POSSIBLE OVER-EXPOSURE TO MICROWAVE ENERGY



Do not attempt to operate the oven with the door open, because it may cause harmful exposure to microwave energy. Do not disable the safety interlocks, or attempt to circumvent them.



Do not place anything between the front surface of the oven and the door or allow dirt or detergent residue to gather on sealing surfaces.



Do not operate the oven if it is damaged. It is particularly important that the oven door is properly closed and that there is no damage to:

1 door (dents, cracks)

2 hinges and locks (broken, cracked or loose)

3 door seals and sealing surfaces



Any adjustments, maintenance or repairs should only be entrusted to the manufacturer's properly qualified service personnel. In particular, the work associated with removing the cover that protects the user against microwave radiation.



Keep the appliance and its power cord away from children under 8 years old.



Microwave oven should not be placed in a cabinet*



WARNING: The appliance and its accessible parts become hot during use. Avoid contact with hot parts. Children under the age of 8, should be kept away from the appliance, unless supervised by an adult person;



Do not clean the appliance with steam



Surfaces of the cabinet may become hot when the oven is operating;

* applies to oven models that are not built-in appliances

READ CAREFULLY AND KEEP FOR FUTURE REFERENCE



To reduce the risk of fire, injury to people or exposure to excessive microwave energy when using the appliance, please observe the following basic safety rules:



Read the Operating Instructions before using the appliance.



Close supervision is needed to reduce the risk of fire inside the oven chamber.



Use this appliance only for its intended purpose as described in the manual. Do not use corrosive chemicals in the appliance. Oven is specifically designed for heating or cooking food. It is not intended for industrial or laboratory use.



WARNING: When the appliance is used in a combined mode, children can use the microwave oven only under adult supervision due to the high temperatures generated;



WARNING: Liquids and other foodstuffs may not be heated in sealed containers as the containers could explode;



WARNING: This appliance can be used by children aged 8 years and older or by persons with physical, mental or sensory handicaps, or by those who are inexperienced or unfamiliar with the appliance, provided they are supervised or have been instructed how to safely use the appliance and are familiar with risks associated with the use of the appliance. Ensure that children do not play with the appliance. Cleaning and maintenance of the appliance should not be performed by children unless they are 8 years or older and are supervised by a competent person.



Use only cookware that is suitable for use in microwave ovens;



When heating food in plastic or paper containers, pay special attention to the microwave oven as containers may ignite;

 If you see smoke or fire, turn off the appliance or unplug it from power and keep the door closed until the flames are smothered;

Microwave heating of beverages can cause delayed boiling, therefore care should be taken when handling the container;

 Cleaning instructions for door seals and adjacent parts may be found in an appropriate section of this operating instructions.

 The oven must be cleaned regularly. Remove any deposits of food and leftovers

 Neglecting to keep the oven clean can damage the surface, which may adversely affect the durability of the appliance and cause dangerous situations

 Important! If the power cord is damaged, it should be replaced by the manufacturer or specialist repair centre or a qualified person in order to avoid danger.

 Before using the oven, test heat the grill heater (smoke can be given off through ventilation grid):

- switch on the ventilation in the room or open a window,
- set the oven to heat the grill heater only for about 3 minutes without heating food.

 Oven must be placed on flat a surface.

 Turntable and rotating trolley unit should be in the oven during cooking. Carefully put cooked food on the turntable, and handle it carefully to avoid any breakage.

 Improper use of the browning plate may cause cracking of the turntable due to the high temperature.

 Only use bags for cooking in microwave ovens, which are correct size.

 Microwave oven has several in-built circuit breakers to prevent emission of radiation, while the door is open. Do not tamper with these circuit breakers.

SAFETY INSTRUCTIONS FOR USE

EN



Do not operate the oven when empty. Operating the oven without food or dish with very low water content may result in fire, carbonization, arcing and damage to the internal chamber shell.



Do not cook food directly on the turntable. Excessive local heating of turntable may cause its rupture.



Do not heat baby bottles or baby food in the microwave. Uneven heating may occur and cause physical injury.



Do not use narrow-necked containers such as bottles for syrups.



Do not fry in deep fat in the microwave.



Do not do home canning in a microwave oven because not always the entire contents of pot reaches boiling point.



Do not use microwave oven for commercial purposes. This appliance is intended for use at home or in facilities, such as*: kitchen for employees; in shops, offices and other working environments, use by the customers of hotels, motels and other residential facilities, in rural residential buildings, in the accommodation facilities*;



In order to avoid delayed boiling of hot liquids and beverages and the risk of burns, stir the liquid before placing the container in the oven and again in the middle of cooking time. Then leave the container in the oven for a short time and stir again before removing from oven chamber.



Do not forget that there is a dish in the microwave oven to avoid burning due to excessive cooking.



When the appliance is used in a combined mode, children can use the microwave oven only under adult supervision the high temperatures generated;

SAFETY INSTRUCTIONS FOR USE

2



This appliance is not intended for use by persons (including children) with physical, mental or sensory handicaps, or by persons inexperienced or unfamiliar with the appliance, unless under supervision or in accordance with the instructions as communicated to them by persons responsible for their safety. Children shall not play with the appliance.



Do not overcook dishes



Do not use the oven for storage. Do not store flammable objects inside the microwave oven, such as bread, cookies, paper products, etc. If lightning hits the power line, the oven may switch on automatically.



Remove the wire clamps and metal fixtures from containers / paper or plastic bags before placing them in the oven.



Microwave oven must be grounded. Only connect to a wall socket with the proper protective conductor. See "Installing the protective circuit."



Some products, such as whole eggs (boiled or fresh), water, oil or grease, sealed containers and closed glass jars may explode and therefore should not be heated in the oven.



Operating the microwave oven should be done with adult supervision at all times. Do not allow children to play with the appliance or have access to the controls.



Do not operate the oven when its terminal strip or plug is damaged, it is not working properly, or if it has been damaged or dropped.



Do not cover or block the air vents on the oven.

* Applicable to microwave ovens with grill

SAFETY INSTRUCTIONS FOR USE

EN



Do not store or use the oven outdoors.



Do not use the microwave oven near water, near the kitchen sink, in a damp room or near a swimming pool.



Do not immerse the power cord or plug in water.



Keep cord away from heated surfaces.



Do not allow the connection cord hanging over the edge of a table or counter.



The appliance must be used with mounted decorative frame*



The inner cavity surface is hot after use of the microwave oven.



Regularly check the oven and its power cord for damage. If there is any damage, do not use the oven

DISPOSING/SCRAPPING OF USED EQUIPMENT



UNPACKING



During transportation, protective packaging was used to protect the appliance against any damage. After unpacking, please dispose of all elements of packaging in a way that will not cause damage to the environment.

All materials used for packaging the appliance are environmentally friendly; they are 100% recyclable and are marked with the appropriate symbol.

Important! During unpacking, keep the packaging material (polyethylene bags, polystyrene pieces, etc.) out of reach of children.



DISPOSAL OF THE APPLIANCE



At the end of its useful life, this product must not be disposed of with normal municipal waste. Instead, it should be taken to an electronic waste collection and recycling point. It is indicated by the symbol on the product itself, or on the Operating Instructions or packaging.

The materials used in making of this appliance can be reused, as indicated. By reusing or recycling the materials or parts, you will be playing an important part in protecting our environment.

Information about the relevant disposal points for worn-out electrical goods is available from your local authorities.

* applicable to built-in appliances

INSTALLING THE PROTECTIVE CIRCUIT

DANGER

Danger of electric shock when touched, some internal components may cause serious injury or death. Do not disassemble this appliance.

WARNING

Electric shock hazard. Improper use of earthing can cause electric shock. Do not insert the plug into the socket before the appliance is properly installed and grounded.

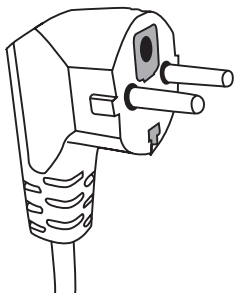

This appliance must be grounded. In the event of a short-circuit, earthing reduces the risk of electric shock. The appliance is equipped with earthing wire with an appropriate plug. The plug should be inserted into a properly installed and grounded outlet.

If you do not completely understand earthing instruction or you are unsure whether the appliance is properly grounded, please contact a qualified

electrician or service technician.

If you must use an extension cord, use only a three-wire extension with an earthing connector. The manufacturer shall not be liable for damage or injury resulting from connecting the microwave oven to a power source without a protective circuit or with a malfunctioning protection circuit.

A short power cord is provided to reduce the risk resulting from becoming entangled or tripping over a long cord.

If you use the extension cord:

- Extension cord must be capable of withstanding nominal current required by the appliance.
- Extension cord must be 3-wire with earthing,
- Extension cord should be so arranged as not to be hung by the table top where it could be pulled by children, or caught inadvertently.

WARNING



Risk of injury. Tightly closed containers may explode. Closed containers must be opened and plastic bags pierced before cooking.

Materials that can be used and materials to be avoided in the microwave oven.

The use of some non-metallic cookware may not be safe in the microwave oven. If in doubt, you can check the cookware following this procedure.

Checking the cookware:

- 1 Fill the microwave-safe cookware with 1 cup of cold water (250 ml), and do the same with the test cookware.
- 2 Operate the oven with the maximum power for 1 minute.
- 3 Carefully touch the test cookware. If the test cookware is hot, do not use it in the microwave oven.
- 4 Do not exceed 1 minute cooking time.

Materials that cannot be used in a microwave oven

Type of cookware	Comments
Aluminium tray	May cause an electric arc. Transfer food to microwave-safe cookware.
Cardboard box with metal handle	May cause an electric arc. Transfer food to microwave-safe cookware.
Metal or cookware with metal frame	Metal shields the food from microwave energy. Metal frame can cause an electric arc.
Metal closure - tightened	May cause an electric arc and fire in the oven.
Paper bags	May cause a fire in the oven.
Plastic foam	Plastic foam may melt or contaminate the liquid in it when exposed to high temperatures.
Wood	Wood dries out when it is heated in the microwave oven and can crack or break.

Materials that can be used in a microwave oven

Type of cookware	Comments
Aluminium foil	Only as shielding. Small and smooth pieces can be used for the coating of thin pieces of meat or poultry, to prevent excessive cooking. Arc discharge may occur if the foil is too close to the oven walls. Film must be at least at a distance of 2.5 cm from the oven walls.
Browning plate	Observe the manufacturer's instructions. The bottom of the browning plate must be at least 5 mm above the turntable. Improper use may cause cracking of the turntable.
Dinner dishes	Suitable for microwave ovens only. Observe the manufacturer's instructions. Do not use cracked or chipped cookware.
Glass jars	Always remove the lid. Use only for heating food to a suitable temperature. Most glass jars are not heat resistant and may explode.
Glassware	Use only heat-resistant glassware in the microwave oven. Make sure that there are no metal frames. Do not use cracked or chipped cookware.

COOKWARE

Bags for microwave cooking	Observe the manufacturer's instructions. Do not seal with metal clamps.
Paper plates and cups	Cut through to allow the steam to escape. Use only for short cooking / heating. Do not leave the oven unattended while cooking.
Paper towels	Use to cover food to be heated to absorb fat. Use only for short cooking under constant surveillance.
Parchment paper	Use as a cover to prevent splashing or as a container for evaporation.
Plastics	Suitable for microwave ovens only. Should be labelled "for use in microwave ovens." Some plastic containers soften when the content is warmed up. Bags for microwave cooking and sealed plastic bags must be pierced or incised, or vented according to the directions on the package.
Plastic packaging	Suitable for microwave ovens only. Use to cover food during cooking in order to maintain moisture. Do not let plastic packing touch the food.
Thermometers	Suitable for microwave ovens only. (Temperature probes for meat and sugar).
Wax paper	Used as a covering to prevent splashing and to keep moisture.

Cookware material	Microwave	Barbecue grill	Combi Mode
Heat-resistant glass	YES	YES	YES
Regular glass	NO	NO	NO
Heat-resistant ceramics	YES	NO	NO
Microwave-safe plastic utensils	YES	NO	NO
Kitchen paper	YES	NO	NO
Metal container	NO	YES	NO
Metal rack (provided for the oven)*	NO	YES	NO
Aluminium foil and foil containers	NO	YES	NO

* Available on selected models

SETTING UP YOUR MICROWAVE OVEN

EN

Microwave oven accessories

Remove all packaging, both inside and outside the oven, before using the oven. The oven comes with the following accessories:

Turntable	1
Rotating trolley	1
Operating Instructions	1
Grilling rack	1*

- A) Control Panel
- B) System security lock - disconnects power to the oven when the door is opened during operation.
- C) Rotating trolley
- D) Turntable
- E) Door inner protecting shield
- F) Door

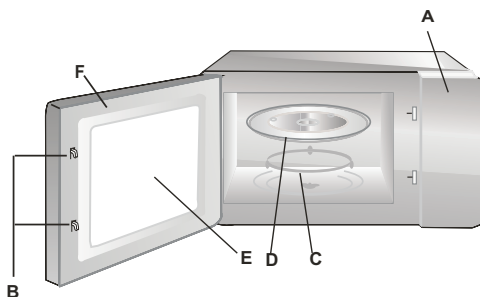

TURNTABLE INSTALLATION

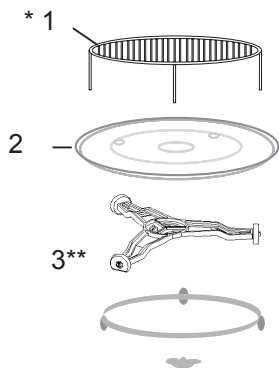

- 1 Never compress or place the turntable upside down.
- 2 When cooking, always use turntable and rotating trolley.
- 3 For cooking or heating always put the food on the turntable.
- 4 If the turntable breaks, please contact the nearest authorized service centre.

Individual fittings:

1. Grilling rack
2. Turntable
3. Rotating trolley

* Available on selected models **Note:** The grilling rack supplied with the appliance should only be used when the appliance is set to "GRILL". Place the rack on the turntable.

** Trolley is available in two versions, depending on the model. These are not interchangeable.

INSTALLING THE APPLIANCE

- Remove all packaging materials and components.
- Check the oven for damage such as dents or door misalignment or breakage.
- Remove any protective film from the surface of the cabinet.
- Do not install the oven if it is damaged.



Do not remove the light brown mica cover bolted into the recess in order to shield the microwave magnetron.

Installing

1. The appliance is designed for household use only.
2. The appliance can be used only after fitting in kitchen furniture.
3. For fitting instructions, please refer to "Installation guide"*
4. Microwave oven should be installed in a cabinet with a width of 60 cm and a height of 85 cm from the kitchen floor*.

Do not remove the legs located in the bottom of the appliance*.

Blocking the inlet and outlet openings may damage the microwave oven.

Place the oven as far away from radio and television as possible. Operating microwave oven may cause interference to radio and television reception.

2. Insert the oven power plug into a standard household wall socket.

Make sure beforehand whether voltage and frequency are the same as on the oven's rating plate.

WARNING: Do not install the oven on the gas hob or other heat producing appliance. In the event of such installation, the oven may be damaged and void the warranty.

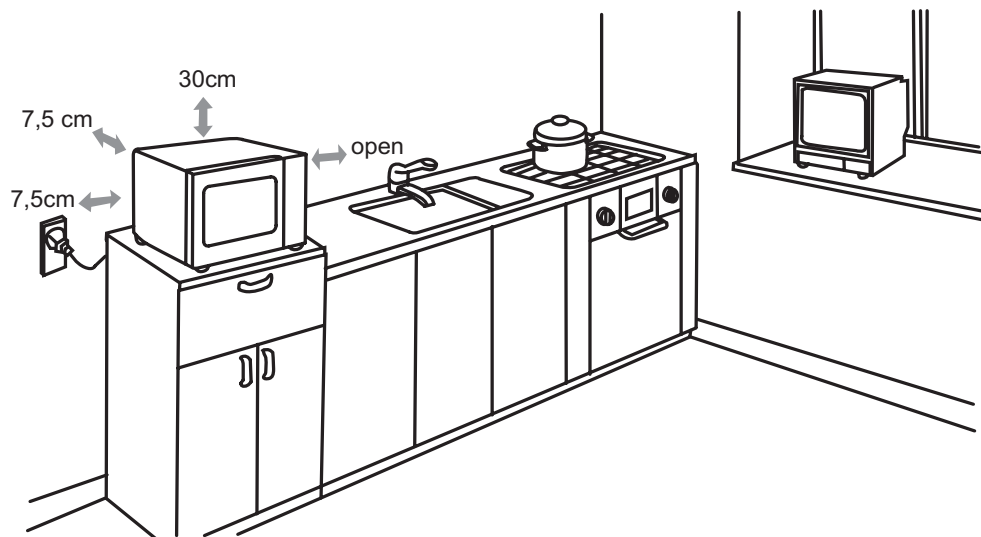

**Accessible surfaces
may become hot
during operation.**



* Applicable to built-in appliances

CONTROL PANEL

EN

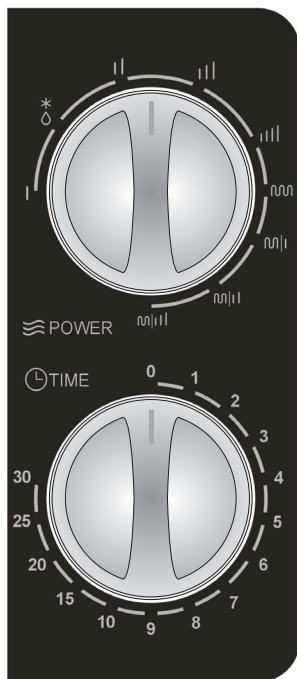

The control panel consists of two function operators. One is a timer knob, and another a power knob.

POWER/ACTION SELECTOR

Use this operator knob to choose a cooking power level. It is the first step to start a cooking session.

TIMER KNOB

It offers visual timing settings at easy turn of your thumb to select a desired cooking time up to 30 minutes per cooking session.

To set a cooking program:

1. Place food in oven and close the door.
2. Turn Power/Action Selector to select a power level or cooking function.
3. Use Timer knob to set a cooking time

Function/power	Power Output (%)	Description
ⓘ Low	18% of microwave	Maintain the temperature of food, Soften ice cream
⊛ Medium-low (defrosting)	36% of microwave	Defrosting
Ⓜ Medium	58% of microwave	The heating of the cream cake
ⓂⓂ Medium-high	81% of microwave	Rice, fish, crustaceans, cakes, meat
ⓂⓂⓂ Higt	100% of microwave	water heating, cooking, cooking of fresh vegetables, chickens, ducks, heating drinks (without milk)
ⓂⓂⓂⓂ Combi 1	70% of grill + 30% of microwave	Steak, seafood, lamb, sausages, etc.
ⓂⓂⓂⓂ Combi 2	51% of grill + 49% of microwave	Beef steak, fried in pork, pieces of chicken, etc.
ⓂⓂⓂⓂ Combi 3	33% of grill + 67% of microwave	Chickens, ducks, meat dishes, making brittle meat
ⓂⓂⓂⓂ Grill	100% of grill	Barbeque, smoked fillets, potato chips WARNING: Only during grill function you can use a special rack that is equipped by the oven.

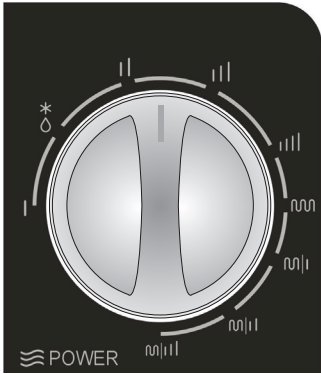

Function knob



Time knob

NOTE:

As soon as the timer is turned, oven starts cooking.

When selecting time for less than 2 minutes, turn timer past 2 minutes and then return to the correct time.

When removing food from the oven, please ensure that the oven power is switched off by turning the timer switch to 0 (zero). Failure to do so, and operating the microwave oven without food in it, can result in overheating and damage to the magnetron.

TROUBLESHOOTING

Microwave oven interferes with the TV reception	Television and radio reception may be disrupted when the microwave oven is operating. The same applies to small household appliances such as a blender, vacuum cleaner and electric fan. This is normal.
Dimmed oven lighting.	When cooking with low microwave power, oven light may be dimmer. This is normal.
Condensation forms on the door, hot air comes out through vents.	When cooking, steam can be released from food. Most of the steam escapes through the vents. However some steam can collect in the form of condensation on cooler parts, such as oven door. This is normal.

Fault	Possible cause	How to correct
Oven does not start.	Power cord unplugged or not plugged properly into the socket	Pull the plug and put it back in after 10 seconds.
	Blown fuse or tripped circuit breaker.	Replace the fuse or turn on the circuit breaker (any repairs by Hansa service only)
	Problem with the power outlet	Check the outlet by plugging in other appliance.
The oven does not heat.	The door is not closed properly.	Close the door fully.
Turntable makes noise when oven operates	Rotating ring or bottom of the oven dirty.	See "Microwave oven maintenance"

CLEANING

Before cleaning, make sure the oven is disconnected from the power source.

(a) After use, clean the inside of the microwave oven with a damp cloth.

b) Clean the accessories in the normal way in soapy water.

c) Dirty door frame, seal and adjacent elements should be cleaned gently with a damp cloth. When cleaning the surface of the oven door, use only mild soap or detergent applied with a sponge or soft cloth.

When cleaning glass door, do not use any abrasive cleaners or sharp metal washers, as this may cause scratches on the surface and damage the glass.

In order to clean the inner cavity: put half a lemon in a bowl, add 300 ml of water and turn on the microwave oven at 100% power for 10 minutes.

After cleaning, disconnect the microwave oven from the power and wipe the inside with a soft, dry cloth.

Manufacturer's Declaration

The manufacturer hereby declares that this product meets the requirements of the following European directives:

- Low Voltage Directive **2006/95/EC**,
- Electromagnetic Compatibility (EMC) Directive **2004/108/EC**,
- *Eco-design Directive* **2009/125/EC**,

and has been marked with the  symbol and issued with a declaration of compliance made available to market regulators.

Warranty

Warranty service as stated on the warranty card

The manufacturer shall not be held liable for any damage caused by improper use of the product.

Manufacturer's Declaration

The manufacturer hereby declares that this product meets the requirements of the following European directives:

- **Low Voltage Directive 2014/35/EC**
- **Electromagnetic Compatibility (EMC) Directive 2014/30/EC**
- **ErP Directive 2009/125/EC**
- **Directive RoHS 2011/65/EC**

and has thus been marked with the  symbol and been issued with a declaration of compliance made available to market regulators.



Компания изготовитель

Амика С.А., Польша, 64-510 Вронки, ул. Мицкевича, 52
Тел. +48 67 25 46100, факс +48 67 25 40 320

Amica S.A., ul. Mickiewicza 52, 64-510 Wronki
tel. 67 25 46 100, fax 67 25 40 320

Сделано в Китае



**Претензии по качеству
направлять в / Импортёр на территорию РФ**

ООО «Ханса», Осенний бульвар, д.23, офис 1307
Тел. +7 (495) 721-36-61/62 факс +7 (495) 721-36-63

Ю 00720/4
(02.2017)