

Frost Free Refrigerator-Freezer type I
Незамерзаюче Холодильник-Морозильник типу I
Незамерзающее Холодильник-Морозильник типа I
Réfrigérateur-Congélateur No Frost de type I

Instruction of use
Інструкція з експлуатації
Руководство по эксплуатации
Notice d'utilisation

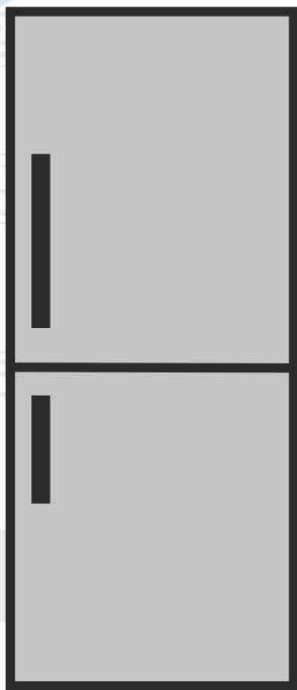

RCNA305K20S

EN | UKR | RUS | FR

beko

WARNING!

In order to ensure a normal operation of your refrigerating appliance, which uses a completely environmentally friendly refrigerant the R600a (flammable only under certain conditions) you must observe the following rules:

- ♦ Do not hinder the free circulation of the air around the appliance.
- ♦ Do not use mechanical devices in order to accelerate the defrosting, others than the ones recommended by the manufacturer.
- ♦ Do not destroy the refrigerating circuit.
- ♦ Do not use electric appliances inside the food keeping compartment, other than those that might have been recommended by the manufacturer.

УВАГА!

Для того, щоб забезпечити нормальну роботу Вашого холодильника, в якому використовується охолоджуючий реагент R600a, абсолютно нешкідливий для навколишнього середовища (займається лише за певних умов), Вам необхідно дотримуватися наступних правил..

- ♦ Не створюйте перепон для вільної циркуляції повітря навколо холодильника.
- ♦ Не користуйтеся жодними механічними пристроями та інструментами для видалення льоду під час розморожування холодильника, окрім тих, що рекомендовані виробником.
- ♦ Не допускайте пошкодження охолоджуючого контура.
- ♦ Не встановлюйте всередину холодильного відділення, де зберігаються продукти, жодних електричних пристроїв, окрім тих, що рекомендовані виробником.

ВНИМАНИЕ

Для того, чтобы обеспечить нормальную работу Вашего холодильника в котором используется охлаждающий реагент R600a, совершенно безвредный для окружающей среды (воспламеняющийся только в определенных условиях), Вам следует соблюдать следующие правила.

- ♦ Не создавайте препятствий для свободной циркуляции воздуха вокруг холодильника.
- ♦ Не пользуйтесь никакими механическими приспособлениями и инструментами для удаления льда при размораживании холодильника, кроме тех, которые рекомендованы изготовителем.
- ♦ Не допускайте повреждения охлаждающего контура.
- ♦ Не устанавливайте внутрь холодильного отделения, где хранятся продукты, никакие электрические устройства, кроме тех, которые рекомендованы изготовителем.

ATTENTION!

Pour assurer un fonctionnement normal de votre appareil qui utilise un agent frigorifique écologique, R600a (inflammable seulement sous certaines conditions) vous devez respecter les règles suivantes:

- ♦ N'empêchez pas la libre circulation de l'air autour de l'appareil.
- ♦ N'utilisez pas des dispositifs mécaniques pour accélérer le dégivrage, autres que ceux recommandés par le fabricant.
- ♦ Ne détruisez pas le circuit frigorifique.
- ♦ N'utilisez pas des appareils électriques à l'intérieur du compartiment pour conserver les aliments, hormis celles qui sont éventuellement recommandés par le fabricant.

EN Index

Safety first /1
Electrical requirements /2
Transportation instructions /2
Installation instructions /2
Getting to know your appliance /2
Suggested arrangement of food in the appliance /2
Temperature control and adjustment /3
Before operating /3
Storing frozen food /3
Freezing fresh food /3
Making ice cubes /4
Defrosting /4
Replacing the interior light bulb /4
Cleaning and care /4
Repositioning the door /4
Do's and don'ts /5
Energy Consumption /5
Information concerning the noises /5
Troubleshooting /6

UKR Зміст

Безпека передусім! /7
Порядок підключення до електромережі /8
Інструкції з транспортування /8
Інструкції щодо встановлення /8
Короткий опис приладу /8
Рекомендації щодо розміщення продуктів у холодильнику /9
Контроль і регулювання температури /9
Перед експлуатацією /9
Зберігання заморожених продуктів /10
Заморожування свіжих продуктів /10
Приготування кубиків льоду /10
Розморожування /10
Заміна лампочки внутрішнього освітлення /10
Чищення та догляд /11
Перенавішування дверцят /11
Що слід і чого не слід робити /11
Інформація щодо робочих шумів /12
Енергоспоживання /12
Усунення несправностей /13

RUS Содержание

Безопасность прежде всего /14
Требования к электропитанию /15
Инструкция по транспортировке /15
Инструкция по установке /15
Ознакомление с прибором /15
Рекомендуемый способ размещения продуктов в холодильнике /16
Контроль и регулировка температуры /16
Перед началом работы /16
Хранение замороженных продуктов /17
Замораживание свежих продуктов /17
Приготовление кубиков льда /17
Размораживание /17
Замена лампочки внутреннего освещения /18
Чистка холодильника и уход за ним /18
Перевешивание двери /18
Что следует и чего не следует делать /18
Энергопотребление /19
Вибрация и шум /19
Устранение неисправностей /20

FR Sommaire

Premièrement la sécurité! /21
Avertissements et conseils importants /22
Installation /22
Branchement au réseau /22
Présentation de l'appareil /22
Réversibilité de la porte /22
Mise en fonctionnement /22
Entreposage des produits à conserver /23
Remplacement de l'ampoule /23
Réglage de la température /23
Congélation des produits frais /23
Conservation des produits congelés /24
Production des cubes de glace /24
Dégivrage /24
Nettoyage /24
Consommation énergétique /25
Remarques sur les éventuels bruits /25

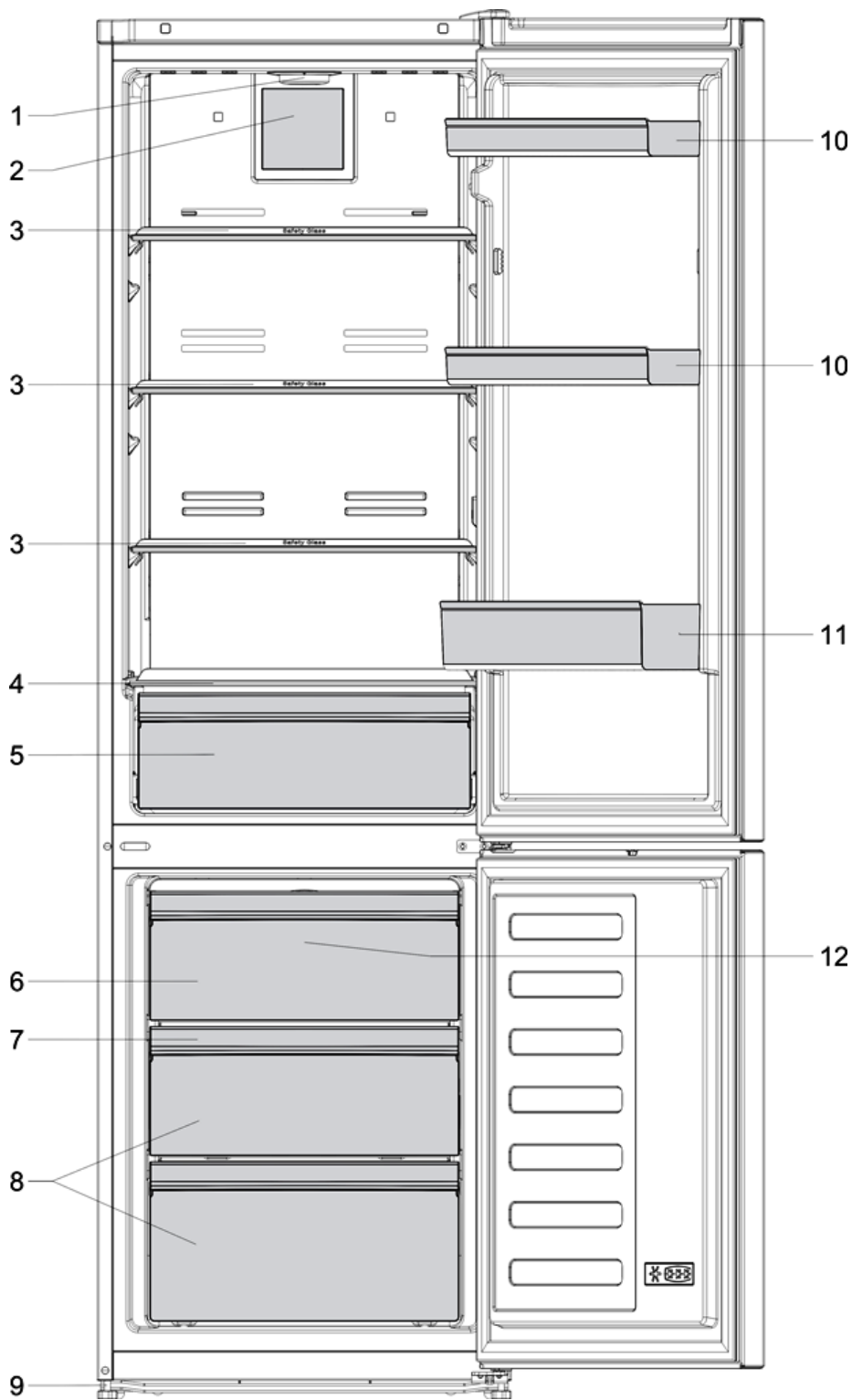

1

i Figures that take place in this instruction manual are schematic and may not correspond exactly with your product. If the subject parts are not included in the product you have purchased, then it is valid for other models.

i Ілюстрації в даній інструкції є схематичними і можуть відрізнятися від вашої моделі. Якщо до комплектації моделі, яку ви придбали, не входять вказані деталі, вони призначені для інших моделей.

i Иллюстрации в данной инструкции являются схематичными и могут не соответствовать вашей модели. Некоторые компоненты, которые не входят в состав приобретенного вами изделия, используются в других моделях.

i Les illustrations présentées dans cette notice d'utilisation sont schématiques et peuvent ne pas correspondre exactement à votre produit. Si certains fonctions ne sont pas inclus dans le produit que vous avez acheté, ils concerneront d'autres modèles.

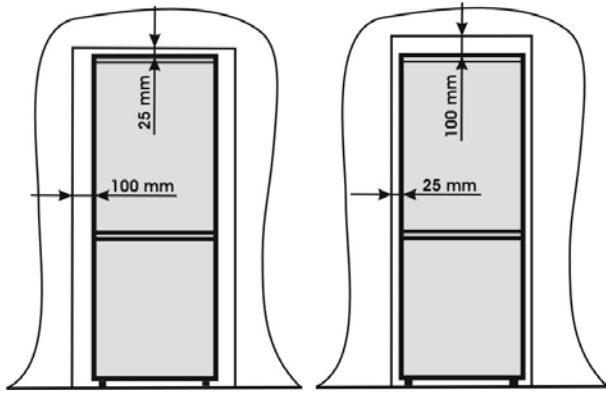

2

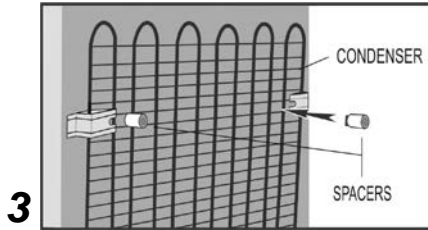
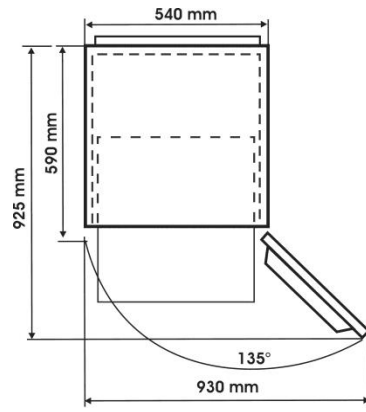

3

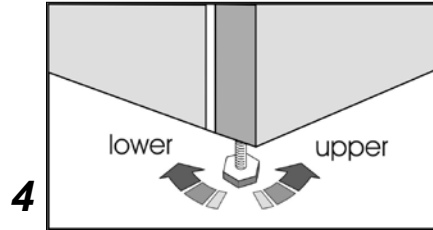

4

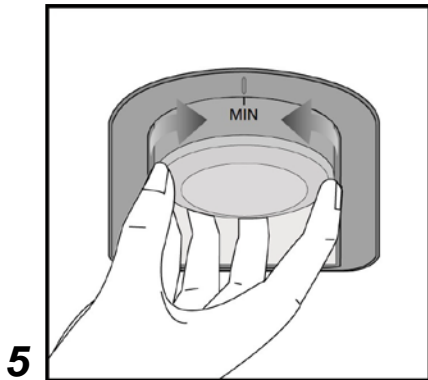

5

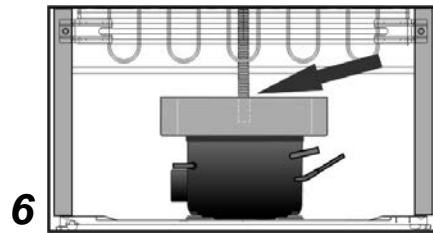

6

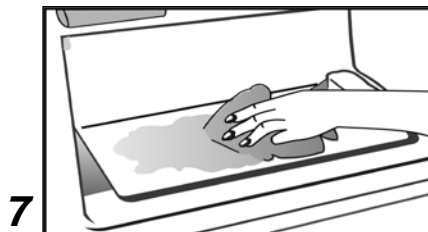

7

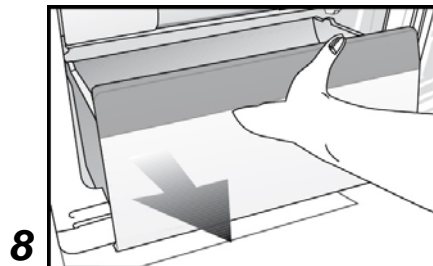

8

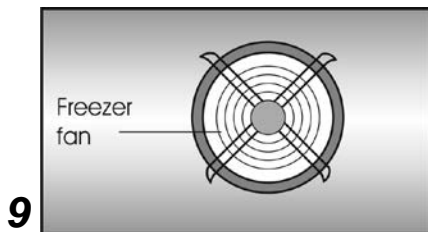

9

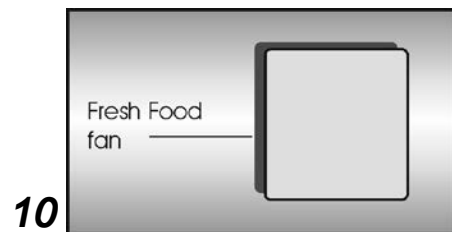

10

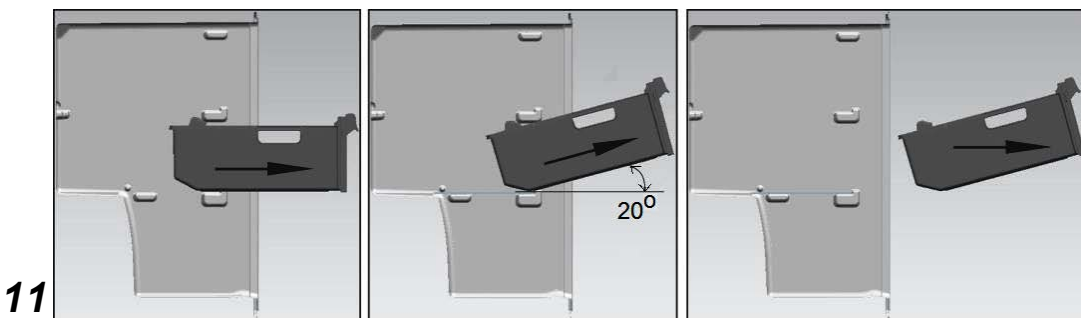

11

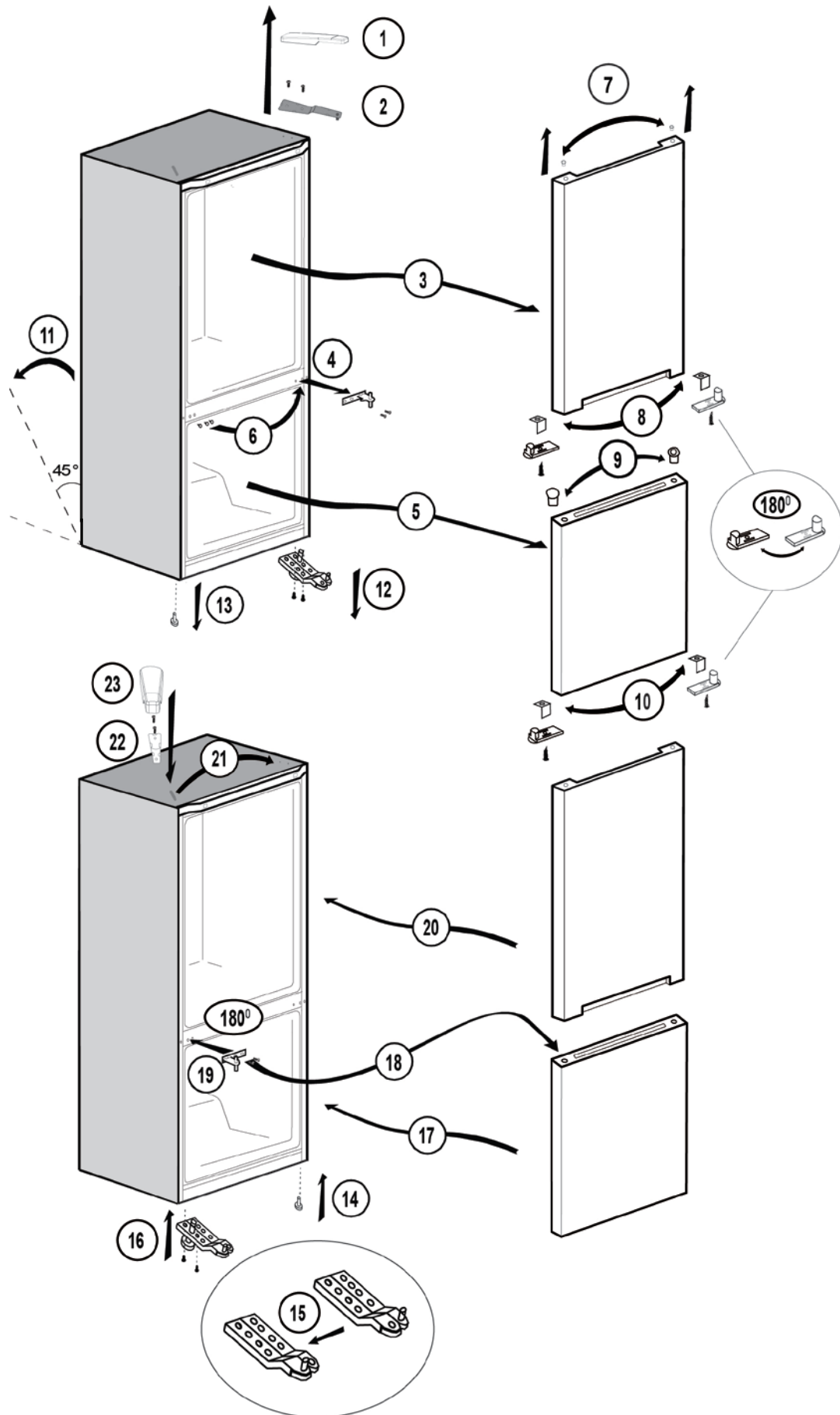

Congratulations on your choice of a **Beko** Quality Appliance, designed to give you many years of service.

Safety first!

Do not connect your appliance to the electricity supply until all packing and transit protectors have been removed.

- Leave to stand for at least 4 hours before switching on, to allow compressor oil to settle, if transported horizontally.
- If you are discarding an old appliance with a lock or latch fitted to the door, ensure that it is left in a safe condition to prevent the entrapment of children.
- This appliance must only be used for its intended purpose.
- Do not dispose of the appliance on a fire. Your appliance contains non CFC substances in the insulation which are flammable. We suggest you contact your local authority for information on disposal and available facilities.
- We do not recommend use of this appliance in an unheated, cold room. (e.g. garage, conservatory, annex, shed, out-house etc.)

To obtain the best possible performance and trouble free operation from your appliance it is very important to read these instructions carefully. Failure to observe these instructions may invalidate your right to free service during the guarantee period.

Please keep these instructions in a safe place for easy reference.

Original Spare parts will be provided for 10 years, following the product purchasing date.

**This appliance is not intended for use by person with reduced physical, sensory or mental capabilities or lack of experience and knowledge unless they have been given supervision or instruction concerning use of the appliance by a person responsible for their safety.
Children should be supervised to ensure that they do not play with the appliance.**

Electrical requirements

Before inserting the plug into the wall socket make sure that the voltage and the frequency shown in the rating plate inside the appliance corresponds to your electricity supply.

We recommend that this appliance is connected to the mains supply via a suitably switched and fused socket in a readily accessible position.

Warning! This appliance must be earthed.

Repairs to electrical equipment should only be performed by a qualified technician. Incorrect repairs carried out by an unqualified person are carry risks that may have critical consequences for the user of the appliance.

ATTENTION!

This appliance operates with R600a which is an environmental friendly but flammable gas. During the transportation and fixing of the product, care must be taken not to damage the cooling system. If the cooling system is damaged and there is a gas leakage from the system, keep the product away from open flame sources and ventilate the room for a while.

WARNING - Do not use mechanical devices or other means to accelerate the defrosting process, others than those recommended by the manufacturer.

WARNING - Do not damage the refrigerant circuit.

WARNING - Do not use electrical appliances inside the food storage compartments of the appliance, unless they are of the type recommended by the manufacturer.

WARNING - If the supply cord is damaged, it must be replaced by the manufacturer, its service agent or similarly qualified persons in order to avoid a hazard.

Transportation instructions

1. The appliance should be transported only in an upright position. The packing as supplied must be intact during transportation.
2. If during the transport the appliance, has been positioned horizontally, it must not be operated for at least 4 hours, to allow the system to settle.
3. Failure to comply with the above instructions could result in damage to the appliance, for which the manufacturer will not be held liable.
4. The appliance must be protected against rain, moisture and other atmospheric influences.

Important!

- Care must be taken while cleaning/carrying the appliance not to touch the bottom of the condenser metal wires at the back of the appliance, as this could cause injury to fingers and hands.
- Do not attempt to sit or stand on top of your appliance as it is not designed for such use. You could injure yourself or damage the appliance.
- Make sure that the mains cable is not caught under the appliance during and after moving, as this could damage the cable.
- Do not allow children to play with the appliance or tamper with the controls.

Installation instructions

1. Do not keep your appliance in a room where the temperature is likely to fall below -15 degrees C (5 degrees F) at night and/or especially in winter.
2. Do not place the appliance near cookers or radiators or in direct sunlight, as this will cause extra strain on the appliance's functions. If installed next to a source of heat or freezer, maintain the following minimum side clearances:
From Cookers 30 mm
From Radiators 300 mm
From Freezers 25 mm
3. Make sure that sufficient room is provided around the appliance to ensure free air circulation (**Item 2**).
• Put the back airing lid to the back of your refrigerator to set the distance between the refrigerator and the wall (**Item 3**).
4. The appliance should be positioned on a smooth surface. The two front feet can be adjusted as required. To ensure that your appliance is standing upright adjust the two front feet by turning clockwise or anti-clockwise, until firm contact is secured with the floor. Correct adjustment of feet prevents excessive vibration and noise (**Item 4**).
5. Refer to "Cleaning and Care" section to prepare your appliance for use.





Getting to know your appliance (Item 1)

- 1 - Setting knob and interior light
- 2 - Fresh Food fan
- 3 - Adjustable Cabinet shelves
- 4 - Crisper cover
- 5 - Crisper
- 6 - Compartment for quickly freezing
- 7 - Ice tray support & ice tray
- 8 - Compartments for frozen froods keeping
- 9 - Adjustable foot
- 10 - Shelf for jars
- 11 - Shelf for bottles
- 12 - Freezer fan

The fans has the purpose to provide the circulation of the air in compartment. It is connected in parallel with the motor-compressor. When the motor-compressor is off, the fans will also be off.

Suggested arrangement of food in the appliance

Guidelines for obtaining optimum storage and hygiene:

1. The fridge compartment is for the short-term storage of fresh food and drinks.
2. The freezer compartment is   rated and suitable for the freezing and storage of pre-frozen food. The recommendation for   storage as stated on the food packaging should be observed at all times.
3. Dairy products should be stored in the special compartment provided in the door liner.

4. Cooked dishes should be stored in airtight containers.
5. Fresh wrapped produce can be kept on the shelf. Fresh fruit and vegetables should be cleaned and stored in the crispers.
6. Bottles can be kept in the door section.
7. To store raw meat, wrap in polythene bags and place on the lowest shelf. Do not allow to come into contact with cooked food, to avoid contamination. For safety, only store raw meat for two to three days.
8. For maximum efficiency, the removable shelves should not be covered with paper or other materials to allow free circulation of cool air.
9. Do not keep vegetable oil on door shelves. Keep the food packed, wrapped or covered. Allow hot food and beverages to cool before refrigerating. Leftover canned food should not be stored in the can.
10. Fizzy drinks should not be frozen and products such as flavoured water ices should not be consumed too cold.
11. Some fruit and vegetables suffer damage if kept at temperatures near 0°C. Therefore wrap pineapples, melons, cucumbers, tomatoes and similar produce in polythene bags.
12. High-proof alcohol must be stored upright in tightly closed containers. Never store products that contain an inflammable propellant gas (e.g. cream dispensers, spray cans, etc.) or explosive substances. These are an explosion hazard.
13. To take out the baskets from the freezer compartment please proceed as in **item 11**.

Temperature control and adjustment

Operating temperatures are controlled by the setting knob (**Item 5**) located on the ceiling of fridge compartment. Settings may be made from MIN, 1 ... MAX, MAX being the coldest position. When the appliance is switched on for the first time, the setting knob should be adjusted so that after 24 hours, the average fridge temperature is no higher than +5°C (+41°F).

We recommend you to set the knob half way between the MIN and MAX setting and monitor to obtain the desired temperature i. e. towards MAX you will obtain a colder fridge temperature and vice versa. Some sections of the fridge may be cooler or warmer (such as the salad crisper and the top part of the cabinet) which is quite normal.

We recommend that you check the temperature with an accurate thermometer to ensure that the storage compartments are kept to the desired temperature. Remember you must take your reading very quickly since the thermometer temperature will rise very rapidly after you remove it from the freezer. Please remember each time the door is opened cold air escapes and the internal temperature rises. Therefore never leave the door open and ensure it is closed immediately after food is put in or removed.

Before operating

Final Check

Before you start using the appliance check that:

1. The feet have been adjusted for perfect levelling.
2. The interior is dry and air can circulate freely at the rear.
3. The interior is clean as recommended under "Cleaning and care."
4. The plug has been inserted into the wall socket and the electricity is switched on. When the door is open the interior light will come on.

And note that:

5. You will hear a noise as the compressor starts up. The liquid and gases sealed within the refrigeration system may also make some (noise), whether the compressor is running or not. This is quite normal.
6. Slight undulation of the top of the cabinet is quite normal due to the manufacturing process used; it is not a defect.
7. We recommend setting the knob midway and monitor the temperature to ensure the appliance maintains desired storage temperatures (See section Temperature Control and Adjustment).
8. Do not load the appliance immediately it is switched on. Wait until the correct storage temperature has been reached. We recommend checking the temperature with an accurate thermometer (see; Temperature Control and Adjustment).

Storing frozen food

Your freezer is suitable for the long-term storage of commercially frozen foods and also can be used to freeze and store fresh food.

If there is a power failure, do not open the door. Frozen food should not be affected if the failure lasts for less than 16 hrs. If the failure is longer, then the food should be checked and either eaten immediately or cooked and then re-frozen.

Freezing fresh food

Please observe the following instructions to obtain the best results.

Do not freeze too large a quantity at any one time. The quality of the food is best preserved when it is frozen right through to the core as quickly as possible. Do not exceed the freezing capacity of your appliance in 24 h. Placing warm food into the freezer compartment causes the refrigeration machine to operate continuously until the food is frozen solid. This can temporarily lead to excessive cooling of the refrigeration compartment. When freezing fresh food, to reach the best freezing capacity, put the setting knob to maximum position 24 h before placing it. After freezing the knob can be set to the initial position. Small quantities of food up to 1/2 kg. (1 lb) can be frozen without adjusting the temperature control knob. Take special care not to mix already frozen food and fresh food.

Making ice cubes

Fill the ice - cube tray 3/4 full with water and place it in the freezer. Loosen frozen trays with a spoon handle or a similar implement; never use sharp-edged objects such as knives or forks.

Defrosting

A) Fridge compartment

The fridge compartment defrosts automatically. The defrost water runs to the drain tube via a collection container at the back of the appliance.

Check that the tube is permanently placed with its end in the collecting tray on the compressor to prevent the water spilling on the electric installation or on the floor (**Item 6**).

B) Freezer compartment

The NO FROST type defrost is completely automatic. No intervention from your side is required. The water is collected on the compressor tray. Due to the heat of the compressor the water is evaporated.

Do not use pointed or sharp-edged objects, such as knives or forks to remove the frost.

Never use hairdryers, electrical heaters or other such electrical appliances for defrosting.

Sponge out the defrost water collected in the bottom of the freezer compartment. After defrosting, dry the interior thoroughly (**Item 7 & 8**). Insert the plug into the wall socket and switch on the electricity supply.

Warnings!

The fans inside the freezer and fresh food compartments circulates cold air. Never insert any object through the guard. Do not allow children to play with the fresh food and freezer fan.

Never store products that contain inflammable propellant gas (eg dispensers, spray cans etc.) or explosive substances.

Don't cover the shelves with any protective materials, which may obstruct air circulation.

Do not allow children to play with the appliance or tamper with the controls.

Do not obstruct the fan guards to ensure that you obtain the best possible performance from your appliance (**Item 9 and Item 10**).

Warning!

Your appliance is fitted with a circulating fan which is essential for the performance of the refrigerator.

Please ensure the fans are not blocked (stopped) or impaired by food or packaging. Blocking (stopping) or impairing the fan can result in an increase of the internal freezer temperature (Thawing).

Replacing the interior light bulb

To change the Bulb/LED used for illumination of your refrigerator, call your Authorised Service.

The lamp(s) used in this appliance is not suitable for household room illumination. The intended purpose of this lamp is to assist the user to place foodstuffs in the refrigerator/freezer in a safe and comfortable way.

The lamps used in this appliance have to withstand extreme physical conditions such as temperatures below -20°C.

Cleaning and care

1. We recommend that you switch off the appliance at the socket outlet and pull out the mains plug before cleaning.

2. Never use any sharp instruments or abrasive substances, soap, household cleaner, detergent or wax polish for cleaning.

3. Use luke warm water to clean the cabinet of the appliance and wipe it dry.

4. Use a damp cloth wrung out in a solution of one teaspoon of bicarbonate of soda to one pint of water to clean the interior and wipe it dry.

5. Make sure that no water enters the temperature control box.

6. If the appliance is not going to be used for a long period of time, switch it off, remove all food, clean it and leave the door ajar.

7. We recommend that you polish the metal parts of the product (i.e. door exterior, cabinet sides) with a silicone wax (car polish) to protect the high quality paint finish.

8. Any dust that gathers on the condenser, which is located at the back of the appliance, should be removed once a year with a vacuum cleaner.

9. Check door seals regularly to ensure they are clean and free from food particles.

10. Never:

- Clean the appliance with unsuitable material; eg petroleum based products.

- Subject it to high temperatures in any way,

- Scour, rub etc., with abrasive material.

11. Removal of dairy cover and door tray:

- To remove the dairy cover, first lift the cover up by about an inch and pull it off from the side where there is an opening on the cover.

- To remove a door tray, remove all the contents and then simply push the door tray upwards from the base.

12. Make sure that the special plastic container at the back of the appliance which collects defrost water is clean at all times. If you want to remove the tray to clean it, follow the instructions below:

- Switch off at the socket outlet and pull out the mains plug

- Gently uncrimp the stud on the compressor, using a pair of pliers, so that the tray can be removed

- Lift it up.

- Clean and wipe it dry

- Reassemble, reversing the sequence and operations

13. To remove a drawer, pull it as far as possible, tilt it upwards and then pull it out completely.

Repositioning the door

Proceed in numerical order (**Item 12**).

Do's and don'ts

- Do-** Clean your appliance regularly.
- Do-** Keep raw meat and poultry below cooked food and dairy products.
- Do-** Take off any unusable leaves on vegetables and wipe off any soil.
- Do-** Leave lettuce, cabbage, parsley and cauliflower on the stem.
- Do-** Wrap cheese firstly in greaseproof paper and then in a polythene bag, excluding as much air as possible. For best results, take out of the fridge compartment an hour before eating.
- Do-** Wrap raw meat and poultry loosely in polythene or aluminium foil. This prevents drying.
- Do-** Wrap fish and offal in polythene bags.
- Do-** Wrap food with a strong odour or which may dry out, in polythene bags, or aluminium foil or place in airtight container.
- Do-** Wrap bread well to keep it fresh.
- Do-** Chill white wines, beer, lager and mineral water before serving.
- Do-** Check contents of the freezer every so often.
- Do-** Keep food for as short a time as possible and adhere to "Best Before" and "Use by" etc. dates.
- Do-** Store commercially frozen food in accordance with the instructions given on the packets.
- Do-** Always choose high quality fresh food and be sure it is thoroughly clean before you freeze it.
- Do-** Prepare fresh food for freezing in small portions to ensure rapid freezing.
- Do-** Wrap all food in aluminium foil or freezer quality polythene bags and make sure any air is excluded.
- Do-** Wrap frozen food immediately after purchasing and put it in to the freezer as soon as possible.
- Don't-** Store bananas in your fridge compartment.
- Don't-** Store melon in your fridge. It can be chilled for short periods as long as it is wrapped to prevent it flavouring other food.
- Don't-** Cover the shelves with any protective materials which may obstruct air circulation.
- Don't-** Store poisonous or any dangerous substances in your appliance. It has been designed for the storage of edible foodstuffs only.
- Don't-** Consume food which has been refrigerated for an excessive length of time.
- Don't-** Store cooked and fresh food together in the same container. They should be packaged and stored separately.
- Don't-** Let defrosting food or food juices drip onto food.
- Don't-** Leave the door open for long periods, as this will make the appliance more costly to run and cause excessive ice formation.
- Don't-** Use sharp edged objects such as knives or forks to remove the ice.

- Don't-** Put hot food into the appliance. Let it cool down first.
- Don't-** Put liquid-filled bottles or sealed cans containing carbonated liquids into the freezer, as they may burst.
- Don't-** Exceed the maximum freezing loads when freezing fresh food.
- Don't-** Give children ice-cream and water ices direct from the freezer. The low temperature may cause 'freezer burns' on lips.
- Don't-** Freeze fizzy drinks.
- Don't-** Try to keep frozen food which has thawed; it should be eaten within 24 hours or cooked and refrozen.
- Don't-** Remove items from the freezer with wet hands.

Energy Consumption

Maximum frozen food storage volume is achieved without using the middle and upper drawer provided in the freezer compartment. Energy consumption of your appliance is declared while the freezer compartment is fully loaded without using the middle and upper drawer.

Practical advice concerning the reduction of the electricity consumption.

1. Make sure that the appliance is located in well-ventilated areas, far from any source of heat (cooker, radiator etc.). At the same time, the location of the appliance must be done in such a way that it prevents it to be under the direct incidence of the sunbeams.
2. Make sure that the food purchased in refrigerated/frozen condition is placed into the appliance as soon as possible, especially during summertime. It is recommended to use thermal insulated bags to transport the food home.
3. We recommend the thawing of the packets taken out from the freezer compartment be done in the refrigerator compartment. For this purpose, the packet which is going to be thawed will be placed in a vessel so that the water resulting from the thawing does not leak in the refrigerator compartment. We recommend you to start the thawing at least 24 hours before the use of the frozen food.
4. We recommend reducing the number of door openings to the minimum.
5. Do not keep the door of the appliance open more than necessary and make sure that after each opening the door is well closed.

Information concerning the noise and the vibrations which might appear during the operation of the appliance

1. The operation noise can increase during the operation.
 - In order to keep the temperatures at the adjusted temperatures, the compressor of the appliance starts periodically.

The noise produced by the compressor becomes stronger when it starts and a click can be heard when it stops.

- The performance and operation features of the appliance can change according to the modifications of the temperature of the ambient environment. They must be considered as normal.

2. Noises like liquids flowing or as being sprayed

- These noises are caused by the flow of the refrigerant in the circuit of the appliance and comply with the operation principle of the appliance.

3. Noise similar to wind blowing.

- It is generated by the fan (fans) with which your appliance is endowed. These fans help to the efficient cooling of the appliance. This noise is normal, not a defect.

4. Other vibrations and noises.

- The level of noise and vibrations can be caused by the type and the aspect of the floor on which the appliance is placed. Make sure that the floor does not have significant level distortions or if it can yield to the weight of the appliance (it is flexible).

- Another source of noise and vibrations is represented by the objects placed on the appliance. These objects must be removed from the appliance

- The bottles and the vessels placed in the refrigerator touching each other. In such cases move the bottles and the vessels so that there is a small distance between them.

Troubleshooting

If the appliance does not operate when switched on, check;

- That the plug is inserted properly in the socket and that the power supply is on. (To check the power supply to the socket, plug in another appliance)
- Whether the fuse has blown/circuit breaker has tripped/main distribution switch has been turned off.
- That the temperature control has been set correctly.
- That the new plug is wired correctly, if you have changed the fitted, moulded plug.

If the appliance is still not operating at all after above checks, contact the dealer from whom you purchased the unit.

Please ensure that above checks have been done, as a charge will be made if no fault is found.



The symbol  on the product or on packaging indicates that this product may not be treated as household waste. Instead it shall be handed over to the applicable collection point for the recycling of electrical and electronic equipment. By ensuring this product is disposed of correctly, you will help prevent potential negative consequences for the environment and human health, which could otherwise be caused by inappropriate waste handling of this product. For more detailed information about recycling of this product, please contact your local city office, your household waste disposal service or the shop where you purchased the product.

Вітаємо вас із придбанням високоякісного товару **Beko**, призначеного вірно служити вам довгі роки.

Безпека передусім!

Не під'єднуйте прилад до електромережі, не знявши упаковку та захисні транспортні кріплення.

- Перед вмиканням залиште прилад щонайменше на 4 години для осадження мастила компресора після транспортування в горизонтальному положенні.
- Якщо ви утилізуєте старий холодильник із замком на дверцятах, упевніться в тому, що замок знаходиться у безпечному положенні, щоб унеможливити зачинення дітей усередині.
- Прилад слід використовувати тільки за прямим призначенням.
- Не спалюйте прилад під час його утилізації. В ізоляції приладу використовуються легкозаймисті речовини, що не містять фреону. За інформацією щодо утилізації та існуючих для цього пунктів радимо звернутися до органів місцевої влади.
- Не рекомендуємо використовувати прилад у неопалюваному, холодному приміщенні. (наприклад, гаражі, складі, флігелі, сараї, надвірній будівлі тощо). Для забезпечення найвищої ефективності та безперебійної роботи приладу дуже важливо уважно прочитати ці інструкції. Невиконання цих інструкцій може зробити недійсним ваше право на безкоштовне обслуговування під час гарантійного періоду. Збережіть ці інструкції в надійному місці для зручного використання у довідкових цілях.

Оригінальні запасні частини будуть постачатися протягом 10 років з моменту придбання виробу.

Пристрій не призначений для використання людьми зі зниженими фізичними або розумовими здібностями, а також порушеннями чутливості. Люди, що не мають досвіду поводження з даними пристроєм, можуть використовувати його лише під наглядом досвідчених осіб, відповідальних за безпеку. Використання пристрою дітьми також має відбуватися під контролем дорослих.

Порядок підключення до електромережі

Перш ніж вставляти вилку у стінну розетку, перевірте, чи відповідає інформація про напругу та частоту, вказана на паспортній табличці всередині приладу, параметрам електромережі. Рекомендуємо підключати цей прилад до електромережі через належним чином обладнану розетку з плавким запобіжником, розміщену в легко доступному місці.

Попередження! Цей електроприлад повинен бути заземлений.

Ремонт електроприладів повинен здійснюватися тільки кваліфікованими спеціалістами. Неправильний ремонт, здійснений некваліфікованою особою, створює ризик небажаних наслідків для користувача приладу.

УВАГА!

Цей прилад працює з охолоджувачем R600a, який є екологічно чистим, але займистим газом. Під час транспортування та встановлення приладу слід діяти обережно, щоб не пошкодити систему охолодження. У разі пошкодження системи охолодження й витoku газу з системи тримайте холодильник на відстані від джерел відкритого полум'я, а також протягом певного часу провітрюйте приміщення.

Попередження - Не застосовуйте механічні пристрої або інші засоби для прискорення розмороження, крім рекомендованих виробником.

Попередження - Не пошкоджуйте холодильний контур.

Попередження - Не використовуйте електричні прилади всередині харчових відділень холодильника крім приладів, які рекомендовано виготовлювачем.

Попередження - Для запобігання нещасним випадкам, якщо шнур живлення пошкоджений, його має замінити виробник, його спеціаліст з сервісу чи інша особа, котра має аналогічну кваліфікацію.

Інструкції з транспортування

1. Транспортувати прилад слід тільки у вертикальному положенні. Не допускається пошкодження упаковки під час перевезення.
2. Якщо під час перевезення холодильник знаходився у горизонтальному положенні, не слід користуватися ним щонайменше 4 години, щоб дати можливість системі відстоятися.
3. Невиконання вищенаведених інструкцій може призвести до пошкодження приладу, за що виробник не несе відповідальності.
4. Прилад має бути захищений від дощу, вологи та інших атмосферних впливів.

Важливо!

• Слід бути обережним під час чищення/обслуговування приладу і не торкатися трубок охолоджувача на задній поверхні холодильника, оскільки це може спричинити травмування пальців та рук.

- Не намагайтеся сісти або стати на холодильник, оскільки він не призначений для цього. Ви можете зазнати травми або пошкодити прилад.
- Переконайтеся в тому, щоб під час переміщення приладу або після цього кабель живлення не опинився під холодильником, оскільки це може пошкодити кабель.
- Не дозволяйте дітям гратися з приладом або псувати елементи управління.

Інструкції щодо встановлення

1. Не дозволяється залишати прилад в приміщенні, у якому температура може опускатися (вночі або, особливо, взимку) нижче -15°C .

2. Не розміщуйте холодильник поруч із плитами чи радіаторами, а також під прямим сонячним промінням, оскільки це може призвести до його роботи з надмірним навантаженням. Якщо він встановлюється біля джерела тепла або морозильника, дотримуйтеся таких мінімальних відстаней від них:

Від кухонних плит - 30 мм

Від радіаторів - 300 мм

Від морозильників - 25 мм

3. Забезпечте достатньо вільного простору навколо приладу для вільної циркуляції повітря **(поз. 2)**.

• Для циркуляції повітря встановіть розпірки на задній стінці холодильника, щоб забезпечити наявність відстані між приладом і стіною приміщення **(поз. 3)**.

4. Холодильник слід встановлювати на рівній поверхні. Двома передніми ніжками можна відрегулювати положення приладу. Щоб встановити прилад вертикально, відрегулюйте дві передні ніжки, обертаючи їх у напрямку годинникової стрілки або проти неї, доки не буде досягнуто міцного контакту з підлогою. Правильне регулювання ніжок запобігає надмірній вібрації та шуму **(поз. 4)**.

5. Для підготовки холодильника до роботи див. розділ «Чищення та догляд».

Короткий опис приладу

(поз. 1)

- 1 - Ручка налаштування і внутрішнє освітлення
- 2 - Вентилятор відділення свіжих продуктів
- 3 - Полиці шафи, що регулюються
- 4 - Кришка контейнера для фруктів і овочів
- 5 - Відділення для фруктів та овочів
- 6 - Відділення швидкої заморозки
- 7 - Кронштейн лотка для кубиків льоду та лоток
- 8 - Відділення для зберігання заморожених продуктів
- 9 - Ніжки, що регулюються
- 10 - Полиця для банок
- 11 - Полиця для пляшок
- 12 - Вентилятор морозильного відділення

Вентилятор забезпечує циркуляцію повітря у відділенні. Він під'єднаний паралельно з двигуном-компресором. Коли двигун-компресор вимикається, вентилятори вимикаються також.

Рекомендації щодо розміщення продуктів у холодильнику

Рекомендації щодо забезпечення оптимального зберігання та гігієни:

1. Холодильне відділення призначене для короткострокового зберігання свіжих продуктів та напоїв.

2. Морозильне відділення має клас  і призначене для заморожування та зберігання попередньо заморожених продуктів.

Слід завжди дотримуватися вказаних на упаковці рекомендацій щодо зберігання продуктів .

3. Молочні продукти слід зберігати у спеціально призначеному для цього відділенні у дверцятах.

4. Приготовані продукти слід зберігати у герметичних контейнерах.

5. Свіжі продукти в обертці можуть зберігатися на полиці. Свіжі фрукти та овочі слід вимити й зберігати у призначених для цього відділеннях.

6. Пляшки можуть зберігатися у відділенні на дверцятах.

7. Для зберігання сирого м'яса загорніть його у поліетиленові пакети і покладіть на нижню полицю. Не допускайте контакту м'яса з приготованими продуктами, щоб уникнути забруднення. З міркувань безпеки зберігайте сире м'ясо не більше двох-трьох днів.

8. Для забезпечення максимальної ефективності та вільної циркуляції холодного повітря знімні полиці не слід покривати папером або іншим матеріалом.

9. Не зберігайте рослинну олію на полицях дверцят. Зберігайте їжу упакованою, загорнутою або накритою. Гаряча їжа та напої мають охолонути перед тим, як потраплять до холодильника. Залишки консервованої їжі не можна зберігати у консервних банках.

10. Газовані напої не слід заморожувати, а такі продукти, як ароматизовані льодяні кубики, не можна їсти занадто холодними.

11. Деякі фрукти та овочі псуються, якщо зберігати їх при температурі близько 0°C. Тому слід загорнути в поліетиленові пакети ананаси, дині, огірки, помідори та аналогічні продукти.

12. Міцні алкогольні напої слід зберігати у вертикальному положенні, в щільно закритому посуді. Ніколи не зберігайте в холодильнику контейнери, які вміщують легкозаймистий стиснений газ (наприклад, вершки в аерозольній упаковці, аерозольні балончики тощо), чи вибухові речовини. Вони є вибухонебезпечними.

13. Щоб вийняти корзини з морозильного відділення, виконайте дії, що описані у поз. 11.

Контроль і регулювання температури

Робоча температура встановлюється ручкою налаштування (поз. 5), що розташована на стелі холодильного відділення. Налаштування може бути виконане у діапазоні: MIN, 1 ... 4, MAX, де „MAX” відповідає найнижчій температурі. Коли прилад вмикається уперше, ручка налаштування має бути встановлена в таке положення, щоб через 24 години середня температура у холодильному відділенні була не вища за +5°C. Ми рекомендуємо установити ручку налаштування посередині між положеннями „MIN” та „MAX” і відслідковувати температуру, щоб отримати необхідну температуру у холодильному відділенні. Тобто, повертаючи ручку ближче до „MAX”, ви знижуєте температуру, а повертаючи у зворотному напрямку – підвищуєте. Деякі місця в холодильнику можуть бути холоднішими або теплішими (наприклад, відділення для зелені та верхня частина шафи), що є цілком нормальним явищем.

Для точного регулювання температури у відділеннях холодильника радимо користуватися термометром.

Не забувайте про необхідність зчитувати температуру не гаючись, оскільки поза холодильником термометр швидко нагрівається. Пам'ятайте, що кожного разу, як відчиняються дверцята, холодне повітря виходить з холодильника, і внутрішня температура холодильника підвищується. Тому ніколи не залишайте дверцята відчиненими і негайно зачиняйте їх, щойно продукти будуть покладені або вийняті з холодильника.

Перед експлуатацією

Завершальна перевірка

Перш ніж розпочати експлуатацію холодильника, перевірте, чи виконані такі умови:

1. Ніжки відрегульовано, і холодильник повністю вирівняно.
2. Усередині сухо, нічого не заважає вільній циркуляції повітря позаду приладу.
3. Усередині чисто, як рекомендовано у розділі „Чищення та догляд”.
4. Вилка кабелю живлення вставлена до стінної розетки, електрострум увімкнено. При відчиненні дверцят вмикається внутрішнє освітлення.

Також зверніть увагу на таке:

5. Ви почуєте шум, оскільки компресор почне працювати. Рідина й газ, герметично ізольовані в системі охолодження, також можуть створювати певний шум, незалежно від того, працює компресор чи ні. Це цілком нормально.
6. Слабка нерівність поверхні шафи, спричинена процесом виробництва, є цілком нормальною; це не є дефектом.

7. Рекомендуємо встановити ручку налаштування у середнє положення і спостерігати за температурою для забезпечення потрібних температур зберігання (див. розділ „Контроль і регулювання температури”).

8. Не завантажуйте холодильник відразу після вмикання. Дочекайтеся досягнення потрібної температури зберігання. Рекомендуємо перевіряти температуру за допомогою точного термометра (див. розділ „Контроль і регулювання температури”).

Зберігання заморожених продуктів

Морозильне відділення призначене для довгострокового зберігання продуктів, придбаних у замороженому вигляді, а також для заморожування та зберігання свіжих продуктів. Якщо сталося відключення електроенергії, не відчиняйте дверцята. Відключення електроенергії на 16 годин і менше не впливатиме на заморожені продукти. Якщо відключення триває довше, продукти слід перевірити і негайно вжити в їжу або приготувати і знову заморозити.

Заморожування свіжих продуктів

Для досягнення найкращих результатів дотримуйтеся наведених нижче вказівок. Не заморожуйте забагато продуктів за один раз. Якість продуктів підтримується найкращим чином, якщо вони якнайшвидше промерзають. Не перевищуйте добової норми заморожування холодильника. Розміщення теплих продуктів у морозильнику примусить холодильний агрегат працювати безперервно, доки вони не заморозяться повністю. Це може призвести до тимчасового переохолодження холодильного відділення. При заморожуванні продуктів з метою досягнення максимальної здатності заморожування встановіть ручку-регулятор в максимальне положення «24 h», перш ніж помістити продукти у відділення. Після завершення заморожування регулятор можна повернути в початкове положення. Продукти у невеликій кількості (до 0,5 кг) можна заморожувати, не регулюючи ручку термостата. Зверніть особливу увагу на те, що не можна змішувати вже заморожені та свіжі продукти.

Приготування кубиків льоду

Залийте лоток для кубиків на 3/4 водою і поставте в морозильник. Вивільняйте лід із заморожених лотків за допомогою ручки ложки або аналогічним приладдям; ніколи не користуйтеся гострими предметами, наприклад, ножами чи виделками.

Розморожування

А) Холодильне відділення

Холодильне відділення розморожується автоматично. Тала вода проходить через дренажну трубку до збірного контейнера на задній стінці приладу.

Забезпечте, щоб кінець трубки завжди був спрямований до збірного лотка на компресорі, аби запобігти проливанню води на електричне обладнання або підлогу (**поз. 6**).

Б) Морозильне відділення

Розморожування типу NO FROST є повністю автоматичним. Воно не потребує жодного втручання з вашого боку. Вода збирається у лотку на компресорі. Завдяки теплу від компресора вода випаровується.

Не застосовуйте для видалення інію гострих предметів на зразок ножів або виделок.

Ніколи не застосовуйте фени, електричні обігрівачі та інші подібні електроприлади для розморожування. Зберіть губкою талу воду, що накопичилася на нижній частині морозильного відділення. Після розморожування старанно витріть насухо внутрішню частину (**поз. 7 і 8**). Вставте вилку у стінну розетку й увімкніть живлення приладу.

Попередження!

Вентилятори в морозильному відділенні та у відділенні для зберігання свіжих продуктів забезпечують циркуляцію холодного повітря. Ні в якому разі не вставляйте в решітку сторонні предмети. Не дозволяйте дітям гратися з вентиляторами в морозильному відділенні та у відділенні для зберігання свіжих продуктів. Ніколи не зберігайте в холодильнику контейнери, які вміщують легкозаймистий стиснений газ (наприклад, вершки в аерозольній упаковці, аерозольні балончики тощо), чи вибухові речовини. Не слід накривати полиці будь-якими захисними матеріалами, які можуть перешкоджати циркуляції повітря.

Не дозволяйте дітям гратися з приладом або псувати елементи управління.

Не затуляйте решітку вентилятора, щоб забезпечити якнайкращу продуктивність роботи холодильника (**поз. 9 і поз. 10**).

Попередження!

Ваш холодильник обладнано вентилятором циркуляції повітря, необхідним для його нормальної роботи. Забезпечте, щоб вентилятори не було заблоковано (зупинено) чи закрито продуктами або упаковкою. Блокування (зупинка) чи перешкоджання роботі вентилятора може призвести до підвищення температури морозильного відділення (до розмерзання).

Заміна лампочки внутрішнього освітлення

Для заміни лампи освітлення холодильника зверніться до авторизованого сервісного центру. Ламп(и) з цього пристрою не призначена(и) для освітлення кімнати. Призначення цієї лампи - полегшити розташування продуктів у холодильнику / морозильнику безпечним та зручним чином.

Лампи, що використовуються у цьому пристрої, повинні витримувати важкі умови експлуатації, такі як температура нижче -20°C.

Чищення та догляд

1. Рекомендуємо перед початком чищення вимкнути електроприлад та витягнути штепсель з розетки.

2. Не користуйтеся для чищення гострими інструментами та абразивними речовинами, побутовими засобами для чищення, миючими засобами чи восковою політурою.

3. Промийте шафу холодильника ледь теплою водою та витріть насухо.

4. Для мийки відділення усередині холодильника користуйтеся ганчіркою, змоченою у розчині, який складається з чайної ложки питної соди на півлітра води, потім витріть їх насухо.

5. Запобігайте потраплянню води до блоку регулювання температури.

6. Якщо передбачається не використовувати прилад протягом тривалого часу, вимкніть його, звільніть від продуктів, проведіть чищення та залиште двері прочиненими.

7. Рекомендуємо чистити металеві деталі холодильника (тобто зовнішню панель дверцят, бокові стінки) силіконовою мастикою (для полірування автомашин), щоб захистити високоякісне фарбоване покриття.

8. Пил, що збирається на конденсаторі на задній стінці приладу, слід видаляти раз на рік за допомогою пилососа.

9. Слід регулярно перевіряти ущільнення дверцят для забезпечення їхньої чистоти й відсутності шматочків їжі.

10. Ні в якому разі:

- Не чистіть холодильник невідповідними матеріалами, наприклад, продуктами на основі нафти.
- Не піддавайте його впливу підвищених температур.
- Не чистіть і не протирайте абразивними матеріалами.

11. Зняття кришки відділення для молочних продуктів і лотка у дверцятах:

- Для зняття кришки відділення для молочних продуктів спочатку трохи підніміть кришку та зніміть збоку, коли у кришці з'явиться отвір.
- Для зняття лотка дверцят звільніть його від продуктів і просто підштовхніть знизу догори.

12. Забезпечте постійну чистоту спеціального пластмасового контейнера позаду приладу для збору талої води. Якщо ви хочете зняти контейнер для миття, дотримуйтесь таких інструкцій:

- Вимкніть електроживлення та витягніть вилку кабелю живлення.
- Обережно відгвинтіть болт на компресорі за допомогою плоскогубців, щоб можна було зняти контейнер.

- Підніміть його.
- Промийте і протріть насухо.
- Зберіть деталі, діючи у зворотному порядку.

13. Щоб витягнути висувний ящик, витягніть його наскільки можливо, нахиліть догори й витягніть повністю.

Перенавішування дверцят

Дійте у порядку нумерації (поз. 12).

Що слід і чого не слід робити

Слід: регулярно чистіть холодильник.

Слід: зберігати сире м'ясо та птицю під приготованими й молочними продуктами.

Слід: видаляти непридатне листя на овочах і витирати забруднення.

Слід: залишати салат-латук, капусту, петрушку й кольорову капусту на стеблах.

Слід: загортати сир спочатку в жиронепроникний папір, а потім у поліетиленовий пакет, запобігаючи доступу повітря. Найкраще виймати продукти з холодильника за годину до споживання.

Слід: загортати сире м'ясо і птицю не туго у поліетиленову обгортку або алюмінієву фольгу. Це запобігає їхньому висиханню.

Слід: загортати рибу й тельбухи в поліетиленові пакети.

Слід: загортати продукти із сильним запахом або ті, що можуть висохнути, в поліетиленові пакети, алюмінієву фольгу або класти до герметичних контейнерів.

Слід: добре загортати хліб, щоб він зберігався свіжим.

Слід: перед вживанням охолоджувати білі вина, пиво, лагерне пиво та мінеральну воду.

Слід: час від часу перевіряти вміст морозильного відділення.

Слід: зберігати продукти протягом якомога меншого часу і дотримуватися вказаних на етикетках дат «придатності до використання» та термінів «вжити до...».

Слід: зберігати продукти, що продаються замороженими, відповідно до інструкцій на упаковках.

Слід: завжди вибирати високоякісні свіжі продукти й ретельно мити їх перед заморожуванням.

Слід: розділити свіжі продукти на невеликі порції для забезпечення швидкого заморожування.

Слід: загорнути всі продукти в алюмінієву фольгу або якісні поліетиленові пакети для морозильного відділення і переконаватися в тому, що вони не пропускають повітря.

Слід: негайно загорнути продукти, придбані замороженими, і якомога швидше покласти їх до морозильного відділення.

- Не слід:** зберігати банани в холодильному відділенні.
- Не слід:** зберігати дині в холодильнику. Можете охолодити їх протягом нетривалого часу в загорнутому вигляді, щоб вони не надавали запаху іншим продуктам.
- Не слід:** накривати полиці будь-якими захисними матеріалами, які можуть перешкоджати циркуляції повітря.
- Не слід:** зберігати в холодильнику отруйні або будь-які небезпечні речовини. Він призначений для зберігання тільки їстівних продуктів.
- Не слід:** вживати їжу, яка надмірно довго зберігалася в холодильнику.
- Не слід:** зберігати разом в одному контейнері приготовані та свіжі продукти. Їх слід загорнути і зберігати окремо.
- Не слід:** дозволяти краплям від розморожених продуктів або соку від їжі стікати на інші продукти.
- Не слід:** тривалий час залишати дверцята відчиненими, оскільки це спричинить неекономну роботу холодильника і сприятиме надмірному льодоутворенню.
- Не слід:** використовувати для виймання кубиків льоду гострі предмети на зразок ножів або виделок.
- Не слід:** класти гарячі продукти до холодильника. Спочатку дайте їм охолонути.
- Не слід:** класти до морозильного відділення пляшки з рідиною або герметично закриті банки з газованими напоями, оскільки вони можуть розірватися.
- Не слід:** перевищувати максимальне завантаження для заморожування під час заморожування свіжих продуктів.
- Не слід:** давати дітям морозиво та воду щойно з холодильника. Низька температура може викликати морозні опіки губ.
- Не слід:** заморожувати газовані напої.
- Не слід:** намагатися продовжувати зберігати замороженими продукти, які відтанули. Їх слід вжити в їжу протягом 24 годин або приготувати й заморозити.
- Не слід:** виймати продукти з морозильного відділення мокрими руками.

Вібрація й шум, які можуть виникати під час роботи приладу

1. У процесі роботи холодильника рівень шуму може підвищуватися.
 - Для підтримання температури у відділеннях на заданому рівні періодично вмикається компресор приладу. У момент запуску компресора шум підсилюється, а при вимиканні компресора чутно клацання.

- Робочі характеристики приладу можуть змінюватися залежно від змін температури навколишнього середовища. Це нормальне явище.
2. Шум, схожий на звук рідини, що ллється чи розбризкується.
 - Причиною таких шумів є циркуляція холодоагенту в системі охолодження, що відповідає принципам роботи приладу.
 3. Шум, схожий на шум вітру.
 - Такий шум видають установлені в холодильнику вентилятори (один або декілька), які потрібні для підвищення ефективності охолодження відділень. Це звичайний шум, який не є ознакою несправності.
 4. Інші вібрації й шуми.
 - Рівень шуму й вібрації залежить від типу й якості підлоги, на якій встановлено прилад. Підлога має бути досить рівною і витримувати вагу приладу.
 - Джерелом шуму можуть бути предмети, які лежать на приладі. Такі предмети слід прибрати з приладу.
 - Шум може виникати тоді, коли стикаються розташовані поруч пляшки або інший посуд. У таких випадках слід трохи розсунути пляшки або посуд.

Енергоспоживання

Щоб у максимальній мірі використовувати простір морозильної камери для зберігання продуктів, слід вийняти з неї центральний і верхній висувні контейнери. Дані про енергоспоживання холодильника наведені для умов, коли центральний і верхній висувні контейнери вийняті, й морозильна камера повністю завантажена.

Практичні рекомендації щодо зниження споживання електроенергії

1. Побутові електроприлади слід встановлювати у добре провітрюваних місцях подалі від джерел тепла, таких як кухонні плити, радіатори опалення й т.п. Крім того, слід уникати місць, куди потрапляє пряме сонячне проміння.
2. Придбані охолоджені чи заморожені продукти слід одразу класти відповідно у холодильне або морозильне відділення, особливо, у літню пору. Для доставки продуктів з магазину додому рекомендується використовувати термосумки.
3. Продукти, вийняті з морозильної камери, рекомендується поміщати для розморожування у холодильне відділення. Щоб не допустити забруднення холодильного відділення, заморожені продукти слід вкладати у посуд, куди під час відтавання буде стікати вода. Розморожування продуктів рекомендується починати, принаймні, за добу до вживання.
4. Рекомендується відкривати дверцята якомога рідше.
5. Не залишайте дверцята приладу відкритими без потреби й стежте за тим, щоб вони завжди були щільно закриті.

Усунення несправностей

Якщо холодильник не працює після увімкнення, перевірте таке:

- Чи правильно вставлений штепсель у розетку, і чи є електроживлення (для перевірки наявності напруги в розетці під'єднайте до неї інший прилад).
- ожливо, перегорів запобіжник/спрацював автоматичний вимикач/вимкнутий головний розподільний рубильник.

- и правильно встановлений регулятор температури.
 - и правильно змонтована нова вилка, якщо ви замінили оригінальну запресовану вилку.
- Якщо після вищевказаних перевірок холодильник все-таки не працює, зверніться до дилера, в якого ви придбали електроприлад.
- Рекомендуємо здійснити вказані перевірки, оскільки в разі відсутності виявлених несправностей доведеться оплатити витрати.



Символ  на виробі чи упаковці вказує, що цей прилад не слід утилізувати з побутовими відходами. Натомість його слід здати на відповідний пункт збору для утилізації електричного та електронного обладнання. Забезпечуючи належну утилізацію цього приладу, ви сприятимете запобіганню потенційним негативним наслідкам для довкілля та здоров'я людей, які можуть бути спричинені неправильним ставленням до утилізації цього виробу. За більш докладною інформацією щодо утилізації цього виробу зверніться до місцевої адміністрації, служби утилізації побутових відходів або до магазину, в якому ви придбали прилад.

**Виробник: 'S.C. Arctic S.A.',
Gaesti, str.13 Desembrer №210,
Romania (Румунія)**

**Офіційний представник на території
України: ТОВ «Беко Україна»,
адреса: 01021, м. Київ,
вул. Кловський узвіз,
буд. 5 тел/факс.: 0-800-500-4-3-2**

Термін служби 10 років

Дата виробництва міститься в серійному номері продукту, що вказаний на етикетці, розташованій на продукті, а саме, перші дві цифри серійного номера позначають рік виробництва, а останні дві - місяць. Наприклад, «10-100001-05» означає, що продукт виготовлений в травні 2010 року. Інформацію про сертифікацію продукту Ви можете уточнити, зателефонувавши на гарячу лінію 0-800-500-4-3-2.

Поздравляем Вас с покупкой высококачественного холодильника **BeKo**, который будет служить Вам долгое время.

Безопасность прежде всего!

Не включайте холодильник в электросеть до тех пор, пока не удалите всю упаковку и транспортировочные крепления.

- Если Вы перевозили холодильник в горизонтальном положении, не включайте его после распаковки по крайней мере 4 часа для того, чтобы все системы пришли в норму.
- Если Вы выбрасываете старый холодильник, и у него на двери есть замок или задвижка, убедитесь, что они в исправном состоянии, чтобы дети, играя, случайно не оказались в нем запертыми.
- Холодильник должен использоваться только по назначению, т. е. для замораживания и хранения пищевых продуктов в домашних условиях.
- Не пытайтесь уничтожить старый холодильник, сжигая его. В теплоизоляции холодильника используются горючие материалы. Мы советуем Вам связаться с местными органами власти для получения информации относительно того, куда можно выбросить старый холодильник.
- Мы не рекомендуем пользоваться холодильником в не отапливаемом, холодном месте (например, в гараже, на складе, в пристройке, под навесом, в надворной постройке и т.п.).

Чтобы обеспечить максимально эффективную и бесперебойную работу холодильника, очень важно внимательно прочитать эту инструкцию. Поломка холодильника в результате несоблюдения наших рекомендаций может лишить Вас права на бесплатное обслуживание в течение гарантийного периода.

Пожалуйста, храните эту инструкцию в надежном месте, чтобы ее легко можно было найти в случае необходимости.

Оригинальные запасные части будут предоставляться в течение 10 лет с момента покупки изделия.

Устройство не предназначено для использования людьми со сниженными физическими или умственными способностями, а также нарушениями чувствительности. Люди, не имеющие опыта обращения с данным устройством, могут использовать его только под наблюдением опытных лиц, ответственных за безопасность.

Использование устройства детьми также должно происходить под контролем взрослых.

Требования к электропитанию

Перед тем как вставить штепсель в электрическую розетку, убедитесь, что напряжение и частота тока, указанные на заводской марке внутри холодильника, соответствуют напряжению и частоте тока в электросети Вашего дома. Мы рекомендуем подключать холодильник к электросети через розетку, должным образом установленную в легко доступном месте.

Внимание! Холодильник должен быть заземлен

Ремонт электрического оборудования должен выполняться только квалифицированным специалистом. Неправильный ремонт, выполненный неквалифицированным человеком, сопряжен с риском, и холодильник может стать опасным в эксплуатации.

ВНИМАНИЕ - В холодильнике используется охлаждающий реагент R600a, который не наносит вреда окружающей среде, но легко воспламеняется. Во время транспортировки и установки холодильника следите за тем, чтобы не повредить систему охлаждения. Если она оказалась поврежденной, и имеется утечка охлаждающего реагента, уберите от холодильника источники открытого огня и проветрите помещение.

ВНИМАНИЕ - Не пользуйтесь никакими механическими приспособлениями, кроме тех, что рекомендуются в настоящей инструкции, для ускорения размораживания холодильника и очистки морозильной камеры от льда.

ВНИМАНИЕ - Не допускайте повреждения системы охлаждения.

ВНИМАНИЕ - Не устанавливайте внутри холодильника электрические приспособления кроме тех, которые рекомендованы изготовителем холодильника.

ВНИМАНИЕ - Во избежание несчастных случаев при повреждении шнура питания замену должен осуществлять производитель, его представитель по сервису или лицо, имеющее аналогичную квалификацию.

Инструкция по транспортировке

1. Холодильник должен транспортироваться только в вертикальном положении. Заводская упаковка при транспортировке не должна быть повреждена.

2. Если во время транспортировки холодильник был помещен горизонтально, им не следует пользоваться, по крайней мере, 4 часа для того, чтобы все его системы пришли в норму.

3. Изготовитель не несет ответственности за повреждение холодильника, если нарушаются вышеупомянутые рекомендации.

4. Холодильник должен быть защищен от дождя, влажности и других атмосферных воздействий.

Важное замечание!

• Передвигая холодильник с места на место, берегите руки. Старайтесь не касаться металлических частей конденсатора в задней части холодильника.

Вы можете повредить руки.

- Не садитесь и не вставайте на холодильник. Он для этого не предназначен. Вы можете получить травму или повредить холодильник.
- Убедитесь, что электрический провод не попал под холодильник во время и после перемещения холодильника, иначе его можно повредить.
- Не позволяйте детям играть с холодильником или баловаться с ручками и кнопками управления.

Инструкция по установке

1. Не используйте холодильник в помещении, в котором температура ночью может опуститься ниже -15°C , и/или особенно в зимнее время.

2. Не устанавливайте холодильник вблизи кухонных плит или радиаторов отопления, или в прямом солнечном свете, поскольку это вызовет дополнительную нагрузку на агрегаты холодильника.

Если Вы вынуждены устанавливать холодильник рядом с источником тепла или морозильником, обеспечьте следующее минимальное расстояние:

от кухонных плит 30 мм

от радиаторов отопления 300 мм

от морозильников 25 мм

3. Для эффективной работы холодильника между ним и стеной должно оставаться пространство, достаточное для свободной циркуляции воздуха. (рис. 2).

• Укрепите на задней стенке холодильника ограничительную вентиляционную решетку, чтобы холодильник стоял на нужном расстоянии от стены (рис. 3).

4. Холодильник должен стоять на гладкой поверхности. Две передние ножки должны быть соответствующим образом отрегулированы. Чтобы добиться строго вертикального положения холодильника, отрегулируйте ножки, вращая их по часовой или против часовой стрелки, пока они не будут устойчиво стоять на полу. Правильная регулировка ножек холодильника предотвращает чрезмерную вибрацию и шум (рис. 4).

5. Обратитесь к разделу "Чистка холодильника и уход за ним", чтобы подготовить холодильник к эксплуатации.

Ознакомление с прибором (рис. 1)

- 1 - Ручка-регулятор и внутреннее освещение
- 2 - Вентилятор отделения для свежих продуктов
- 3 - Съёмные полки
- 4 - Крышка контейнера для фруктов и овощей
- 5 - Контейнеры
- 6 - Отделение быстрой заморозки
- 7 - Крепление лотка для льда и лоток для льда
- 8 - Отделения для хранения замороженных продуктов
- 9 - Регулируемая ножка
- 10 - Полка для банок
- 11 - Полка для бутылок
- 12 - Вентилятор морозильного отделения

Вентиляторы обеспечивают циркуляцию воздуха в холодильнике. Они соединены параллельно с мотором-компрессором. Когда мотор-компрессор выключается, вентиляторы также выключаются.

Рекомендуемое расположение продуктов в холодильнике

Рекомендации по оптимальному хранению продуктов и правила гигиены:

1. Камера холодильника предназначена для непродолжительного хранения свежих продуктов и напитков.
2. Морозильная камера  предназначена для замораживания и хранения предварительно замороженных продуктов.
3. Всегда соблюдайте рекомендации по хранению продуктов , указанные на упаковке.
4. Молочные продукты следует хранить в специальном отделении в дверной секции.
5. Готовые блюда необходимо хранить в герметично закрытой посуде.
6. Свежие продукты можно хранить в завернутом виде на полках. Свежие фрукты и овощи следует очищать от загрязнений и хранить в контейнерах для фруктов и овощей.
7. Бутылки можно размещать на двери.
8. Сырое мясо следует заворачивать в полиэтиленовые пакеты и хранить на нижней полке. Не допускайте контакта сырого мяса с готовыми блюдами во избежание заражения. Сырое мясо можно безопасно хранить в холодильнике не более двух-трех дней.
9. Чтобы холодильник работал с максимальной эффективностью, не накрывайте съемные полки бумагой или другими материалами, препятствующими свободной циркуляции холодного воздуха.
10. Не храните растительное масло на дверных полках. Храните продукты в упакованном виде или в закрытой посуде. Прежде чем поставить горячие блюда и напитки в холодильник, подождите, пока они остынут. Не храните открытые консервы в жестяных банках.
11. Газированные напитки нельзя замораживать, а фруктовый лед нельзя употреблять слишком холодным.
12. Некоторые фрукты и овощи могут испортиться, если их хранить при температурах около 0°C. Поэтому заворачивайте ананасы, дыни, огурцы, помидоры и другие подобные продукты в полиэтиленовые пакеты.
13. Крепкие спиртные напитки храните в вертикальном положении в плотно закрытых емкостях. Не храните в холодильнике предметы, содержащие легковоспламеняющийся газ-вытеснитель (например, дозаторы сливок, аэрозольные баллончики и т.п.) или взрывоопасные вещества, так как это может привести к взрыву.

13. Чтобы вынуть корзины из морозильного отделения, выполните действия, описанные в **рис. 11**.

Контроль и регулирование температуры

Управление рабочей температурой осуществляется при помощи ручки-регулятора (рис. 5), находящейся на потолочной панели холодильного отделения. Может быть задано значение от MIN до MAX, где MAX – положение самой холодной температуры.

При первом включении холодильника ручку-регулятор следует установить таким образом, чтобы через 24 часа средняя температура в холодильном отделении не превышала +5°C. Мы рекомендуем установить ручку регулировки в среднее положение, между MIN и MAX значением, и контролировать достижение желаемой температуры, т. е. по направлению к MAX (максимум) температура в холодильнике будет более холодной, и наоборот. Температура в некоторых отделениях холодильника может быть выше или ниже (например, в отделении для фруктов и овощей или в верхней части корпуса), что вполне нормально.

Мы советуем проверять температуру при помощи точного термометра, чтобы убедиться, что в отделениях для хранения продуктов она соответствует нужному значению.

Помните, что снимать показания термометра необходимо очень быстро, так как его температура после извлечения из морозильного отделения будет стремительно меняться. Помните, что каждое открытие дверцы приводит к потере холодного воздуха и, следовательно, к повышению внутренней температуры. Поэтому никогда не оставляйте дверцу открытой и следите за тем, чтобы она была плотно закрыта сразу после помещения продуктов в холодильник или их извлечения из него.

Перед началом эксплуатации Последняя проверка

Перед началом эксплуатации прибора проверьте следующее:

1. Ножки прибора отрегулированы, и прибор стоит строго вертикально.
2. Внутри прибора сухо и ничто не препятствует свободной циркуляции воздуха позади прибора.
3. Внутренняя поверхность вымыта в соответствии с рекомендациями, приведенными в разделе «Чистка и уход».
4. Вилка вставлена в розетку, и электропитание подключено. При открытии двери включается внутреннее освещение.

Обратите также внимание на следующее:

5. При запуске компрессора будет слышен шум. Жидкость и газы, находящиеся внутри холодильной системы,

также могут создавать шум, независимо от того, работает компрессор или нет. Это вполне нормальное явление.

6. Некоторая неровность верхней поверхности корпуса не является дефектом – это особенность процесса изготовления прибора.

7. Мы рекомендуем установить ручку-регулятор в среднее положение и проследить за тем, чтобы холодильник поддерживал нужные параметры температуры хранения (см. раздел «Контроль и настройка температуры»).

8. Не загружайте продукты сразу же после включения прибора. Дождитесь, пока установится необходимая для хранения температура. Для проверки температуры рекомендуется использовать точный термометр (см. раздел «Контроль и регулирование температуры»).

Хранение замороженных продуктов

Ваша морозильная камера предназначена для длительного хранения продуктов, замороженных в промышленных условиях, а также для заморозки и хранения свежих продуктов.

В случае перебоев в подаче электроэнергии не открывайте дверь. Замороженные продукты не должны испортиться, если электричество отсутствовало меньше 16 часов. В случае если напряжения в сети отсутствовало более длительное время, продукты необходимо проверить и, либо немедленно употребить в пищу, либо приготовить и затем заморозить заново.

Замораживание свежих продуктов

Для достижения наилучших результатов придерживайтесь приведенных ниже указаний. Не замораживайте большое количество продуктов одновременно. Качество продуктов сохраняется лучше всего, если они полностью промерзают за минимальное время.

Не превышайте суточную производительность прибора по замораживанию.

Помещая теплые продукты в морозильную камеру, вы заставляете компрессор морозильника работать непрерывно, до полного замораживания продуктов. Это может привести к временному чрезмерному охлаждению холодильного отделения.

При замораживании свежих продуктов установите ручку-регулятор в среднее положение.

Небольшие порции продуктов до 0,5 кг можно замораживать, не изменяя положение ручки термостата. Будьте внимательны! Не смешивайте замороженные и свежие продукты.

Приготовление кубиков льда

Наполните лоток для льда водой на 3/4 объема и поставьте в морозильную камеру. Отделяйте замерзшие лотки при помощи ручки ложки или подобного предмета. Не пользуйтесь острыми предметами, такими как ножи или вилки.

Размораживание

А) Камера холодильника

Морозильная камера размораживается автоматически. Талая вода стекает через сливную трубку в накопительную емкость, которая расположена с обратной стороны прибора.

Чтобы талая вода не попадала на электрические провода или на пол, следите за тем, чтобы конец трубки всегда находился внутри емкости для сбора талой воды, установленной на компрессоре (рис. 6).

Б) Морозильная камера

Размораживание моделей NO FROST производится полностью автоматически. Не требуется никакого вмешательства со стороны пользователя. Вода собирается на лотке, расположенном на компрессоре. Под действием тепла, исходящего от компрессора, вода испаряется.

Не используйте для удаления льда острые предметы, такие как ножи и вилки.

Не используйте для размораживания фены, электронагреватели и другие подобные электроприборы. Талую воду, накопившуюся в нижней части морозильной камеры, промокните губкой. После размораживания вытрите насухо внутреннюю поверхность холодильника (рис. 7 и 8). Вставьте вилку шнура питания в розетку и включите электропитание.

Внимание!

Вентиляторы в морозильном отделении и отделении для свежих продуктов обеспечивают циркуляцию холодного воздуха. Ни в коем случае не вставляйте посторонние предметы в решетку. Не разрешайте детям играть с вентилятором отделения для свежих продуктов и вентилятором морозильного отделения. Не храните в холодильнике предметы, содержащие легковоспламеняющийся газ-вытеснитель (например, дозаторы, аэрозольные баллоны и т. п.) или взрывоопасные вещества. Не покрывайте полки какими-либо защитными материалами, которые препятствуют циркуляции воздуха. Не разрешайте детям играть с холодильником или трогать регуляторы. Чтобы обеспечить лучшую производительность работы холодильника, не закрывайте решетки вентиляторов (рис. 9 и рис. 10).

Внимание!

Ваш холодильник оборудован вентилятором циркуляции воздуха, необходимым для его нормальной работы. Обеспечьте, чтобы вентиляторы не были заблокированы (остановлены), либо закрыты продуктами или упаковкой. Блокировка (остановка) или создание помех для работы вентилятора может привести к повышению температуры в морозильном отделении (к оттаиванию).

Замена лампочки внутреннего освещения

Для замены лампочки освещения холодильника обратитесь в авторизированный сервисный центр. Лампа (-ы), используемая (-ые) в данном изделии, не подходит (-ят) для бытового освещения помещений. Данная лампа предназначена для освещения при размещении пользователем продуктов питания в холодильной/морозильной камере, обеспечивая безопасность и удобство. Лампы, используемые в этом приборе, должны выдерживать экстремальные физические условия, например, температуру ниже -20°C.

Чистка холодильника и уход за ним

1. Мы советуем Вам выключать холодильник выключателем и вытаскивать штепсель из электрической розетки перед чисткой.
2. Никогда не пользуйтесь для чистки холодильника острыми инструментами или абразивными материалами, мылом, бытовыми чистящими средствами, моющими или полирующими средствами.
3. Для чистки корпуса холодильника пользуйтесь теплой водой и вытирайте его насухо.
4. Смочите тряпку в растворе пищевой соды (одна чайная ложка на пол-литра воды) для того, чтобы вымыть холодильник внутри, и протрите все поверхности насухо.
5. Следите за тем, чтобы вода не попадала в коробку термостата.
6. Если Вы не планируете пользоваться холодильником в течение длительного времени, выключите его, уберите из него все продукты, вымойте внутри и оставьте дверь приоткрытой.
7. Мы советуем Вам полировать металлические части корпуса (т.е. внешнюю поверхность двери, боковые стенки) силиконовой мастикой (автомобильная полироль) для того, чтобы сохранить высокое качество окраски.
8. Пыль, которая собирается на конденсаторе, расположенном в задней части холодильника, следует раз в год удалять пылесосом.
9. Регулярно проверяйте уплотнение двери, чтобы убедиться, что оно чистое, и на нем нет остатков продуктов.
10. Никогда:
 - не чистите холодильник не предназначенными для этого средствами, например, веществами, содержащими бензин;
 - не подвергайте холодильник воздействию высокой температуры;
 - не мойте, не протирайте и т.д. холодильник, используя абразивные материалы.
11. Как снять крышку отделения для молочных продуктов и лоток на двери.

- Для того, чтобы снять крышку отделения для молочных продуктов, сначала поднимите ее на пару сантиметров и вытащите ее с той стороны, где на крышке имеется отверстие.
 - Для того, чтобы снять лоток, расположенный на двери, удалите все, что на нем лежит, и затем просто поднимите его и снимите с основания.
12. Следите за тем, чтобы специальный пластмассовый лоток, расположенный в задней части холодильника и служащий для сбора талой воды, был всегда чистый. Если Вам надо вытащить его для того, чтобы вымыть, следуйте приведенным ниже рекомендациям:
- выключите выключатель около лампочки и вытащите штепсель из розетки;
 - осторожно разогните плоскогубцами защелку на компрессоре, чтобы освободить лоток, и
 - вытащите лоток;
 - вымойте лоток и просушите;
 - поставьте лоток на место, выполнив описанные выше действия в обратном порядке.
13. Для того, чтобы вытащить выдвижной ящик, потяните его на себя до упора, приподнимите и вытащите совсем.

Перевешивание дверей

Можно сделать так, чтобы двери холодильника открывались в другую сторону. Для этого выполните действия, показанные на **рис. 12**.

Что следует и чего нельзя делать

- Следует** - Регулярно производить чистку прибора.
- Следует** - хранить сырое мясо и птицу на нижних полках, под полками, на которых стоят готовые блюда и молочные продукты.
- Следует** - очищать овощи от земли и удалять неиспользуемые листья.
- Следует** - сохранять листья салата и петрушки на корнях, а обычную и цветную капусту не отделять от кочерыжки.
- Следует** - сыр сначала заворачивать в пергаментную бумагу, а затем класть в полиэтиленовый пакет, удаляя из пакета весь воздух. Для улучшения вкусовых качеств сыра, рекомендуется доставать его из холодильника за час до употребления.
- Следует** - класть сырое мясо и птицу в полиэтиленовый пакет или алюминиевую фольгу, не заворачивая туго. Это препятствует высушиванию.
- Следует** - класть рыбу и треску в полиэтиленовые пакеты.
- Следует** - заворачивать сильно пахнущие продукты или продукты, который могут высохнуть, в полиэтиленовые пакеты или алюминиевую фольгу, или хранить их в плотно закрытой посуде.
- Следует** - тщательно упаковывать хлеб, чтобы сохранить его свежим.

Следует - охлаждать белые вина, пиво и минеральную воду перед употреблением.

Следует - почаще проверять продукты, хранящиеся в морозильной камере.

Следует - хранить продукты в течение как можно меньшего времени и строго соблюдать сроки хранения.

Следует - хранить готовые замороженные продукты в соответствии с инструкциями, указанными на упаковке.

Следует - всегда выбирать свежие продукты высокого качества и тщательно мыть их перед замораживанием.

Следует - делить свежие продукты на маленькие порции, чтобы они быстрее замораживались.

Следует - заворачивать все продукты в алюминиевую фольгу или специальные полиэтиленовые пакеты для морозильника и удалять из упаковки весь воздух.

Следует - как можно скорее заворачивать только что купленные замороженные продукты и класть в морозильную камеру.

Не следует - хранить в холодильнике бананы.

Не следует - хранить в холодильнике дыню. Ее можно охладить в течение короткого времени, если она завернута так, чтобы ее запахом не пропахли другие продукты.

Не следует - закрывать полки любыми защитными материалами, которые могут препятствовать циркуляции воздуха.

Не следует - хранить в холодильнике ядовитые или опасные вещества. Холодильник предназначен для хранения только пищевых продуктов.

Не следует - употреблять в пищу продукты, которые хранились в холодильнике сверх допустимого времени.

Не следует - хранить вместе в одной и той же посуде готовые блюда и свежие продукты. Они должны быть уложены в разные контейнеры и храниться отдельно.

Не следует - допускать, чтобы жидкость из размораживаемых продуктов капала на другие продукты, хранящиеся в холодильнике.

Не следует - оставлять дверь холодильника открытой в течение длительного времени, поскольку это приведет к дополнительным расходам по его эксплуатации.

Не следует - использовать острые предметы, типа ножей или вилок, для удаления инея.

Не следует - ставить в холодильник горячие продукты. Надо дать им сначала остыть.

Не следует - помещать в морозильную камеру наполненные жидкостью бутылки или нераспечатанные банки с газированными напитками, так как они могут разорваться.

Не следует - переполнять сверх всякой меры морозильную камеру при замораживании свежих продуктов.

Не следует - давать детям мороженое или замороженную фруктовую воду прямо из морозильной камеры. Они могут обморозить губы.

Не следует - замораживать газированные напитки.

Не следует - долгое время хранить размороженные продукты; их необходимо использовать в течение суток, либо проварить и заморозить снова.

Не следует - доставать продукты из холодильника мокрыми руками.

Энергопотребление

Чтобы в максимальной мере использовать пространство морозильной камеры для хранения продуктов, следует вынуть из нее центральный и верхний выдвижные контейнеры. Данные об энергопотреблении холодильника приведены для условий, когда центральный и верхний выдвижные контейнеры вынуты, и морозильная камера полностью загружена.

Практические рекомендации по снижению потребления электроэнергии

1. Бытовые электроприборы следует устанавливать в хорошо проветриваемых местах вдали от источников тепла, таких как кухонные плиты, радиаторы отопления и т.п. Кроме того, следует избегать мест, куда попадают прямые солнечные лучи.

2. Купленные охлажденные или замороженные продукты следует сразу же помещать соответственно в холодильное или морозильное отделение, в особенности, в летнее время. Для доставки продуктов из магазина домой рекомендуется использовать термосумки.

3. Продукты, вынутые из морозильной камеры, рекомендуется помещать для размораживания в холодильное отделение. Чтобы не допустить загрязнения холодильного отделения, замороженные продукты следует класть в емкости, куда при оттаивании будет стекать вода. Рекомендуется начинать размораживание продуктов, по крайней мере, за сутки до их употребления.

4. Рекомендуется открывать дверцы как можно реже.

5. Не оставляйте дверцы прибора открытыми без надобности и следите за тем, чтобы они были всегда плотно закрыты.

Вибрация и шум, которые могут возникнуть во время работы прибора

1. В процессе работы холодильника уровень шума может повышаться.

- Для поддержания температуры в отделениях на заданном уровне периодически включается компрессор прибора. Шум усиливается при запуске компрессора, а при выключении компрессора слышен щелчок.

- Рабочие характеристики прибора могут изменяться в зависимости от изменений температуры окружающей среды. Это нормальное явление.

2. Шум льющейся или разбрызгивающейся жидкости.

- Причиной таких шумов является циркуляция хладагента в системе охлаждения, что соответствует принципам работы прибора.

3. Шум, похожий на шум ветра.

- Такой шум издают установленные в холодильнике вентиляторы (один или несколько), которые нужны для повышения эффективности охлаждения отделений. Это обычный шум, который не является признаком неисправности.

4. Другие вибрации или шумы

- Уровень шума и вибрации зависит от типа и качества пола, на котором установлен прибор.

Пол должен быть достаточно ровным и выдерживать вес прибора.

- Источником шума могут быть предметы, лежащие на приборе. Такие предметы следует убрать с прибора.

- Шум может возникать при соприкосновении расположенных рядом бутылок или других емкостей. В таких случаях следует слегка отодвинуть бутылки или емкости друг от друга.

Устранение неисправностей

Если холодильник не работает, когда он включен, убедитесь:

- что штепсель вставлен в электрическую розетку правильно и что электричество не отключено. (Для проверки наличия тока в розетке, включите в нее другой электроприбор);
- что не сгорел плавкий предохранитель, не отключился выключатель или не отключен главный выключатель на распределительном щите;
- что регулятор температуры установлен правильно;
- что новый штепсель, используемый вместо заводского, поставлен правильно.

Если холодильник все еще не работает после того, как Вы выполнили описанные выше проверочные действия, посоветуйтесь с продавцом, у которого Вы купили холодильник. Пожалуйста, убедитесь, что проверили все, что могли, иначе может получиться так, что Вам придется напрасно платить деньги за вызов специалиста, если никакого повреждения не будет обнаружено.



Символ  на изделии или на упаковке указывает, что изделие не должно утилизироваться с бытовыми отходами. Вместо этого его следует сдать на соответствующий пункт сбора отходов по утилизации электрического и электронного оборудования. Обеспечивая надлежащую утилизацию данного изделия, вы способствуете предотвращению потенциальных негативных последствий для окружающей среды и здоровья людей, которые в противном случае могут наступить вследствие неправильного обращения с его отходами. За более подробной информацией по утилизации данного изделия обратитесь в местную городскую администрацию, службу утилизации бытовых отходов или в магазин, в котором вы приобрели изделие.

Félicitations pour avoir choisi un appareil **Beko**, fabriqué dans des usines modernes.

Premièrement la sécurité!

- Ne pas connecter votre appareil au réseau électrique avant d'avoir enlevé tout l'emballage ou pièce de protection pour le transport
- Laissez l'appareil rester pendant au moins 4 heures avant de le mettre en fonction, pour permettre la stabilisation de l'huile du compresseur, si l'appareil a été transporté horizontalement.
- Si vous recyclez un vieil appareil ayant un verrou attaché dans la porte, assurez-vous qu'il ai été laissé en bonne condition pour prévenir l'entrée des enfants.
- L'appareil doit être utilisé exclusivement dans le but pour lequel il a été fabriqué.
- Ne pas jeter l'appareil au feu. Votre appareil contient des substances sans CFC dans l'isolation, qui sont inflammables. Nous vous suggérons de contacter votre autorité locale pour recevoir des informations concernant le recyclage et les centres recommandés.
- Nous ne recommandons pas l'utilisation de l'appareil dans un espace non chauffé, froid. (ex: garage, annexe, etc.)
- Pour obtenir un fonctionnement meilleur et irréprochable de votre appareil il est très important de lire attentivement ces instructions. Si vous ne respectez pas ces instructions votre droit de recevoir service gratuit sera annulé.
- Nous vous prions de garder ces instructions dans une place sûre pour référence rapide.

Les pièces détachées d'origine sont disponibles pendant 10 ans, à compter de la date d'achat du produit.

Cet appareil ne sera pas utilisé par des personnes ayant capacités physiques, sensorielles ou mentales réduites, ou sans expérience concernant l'utilisation de l'appareil, si une personne responsable de leur sécurité ne les a pas instruites pour ce but. Les enfants doivent être surveillés pour avoir la certitude qu'ils ne jouent pas avec l'appareil.

Avertissements et conseils importants

Il est très important que cette notice d'utilisation soit gardée avec l'appareil pour toute future consultation. Si cet appareil devait être vendu ou transféré à une autre personne, assurez-vous que la notice suive l'appareil de façon à ce que le nouvel utilisateur puisse être informé du fonctionnement de celui-ci et des avertissements relatifs. Ces avertissements sont donnés pour votre sûreté et pour celle d'autrui. Nous vous prions donc de bien vouloir les lire attentivement avant d'installer et d'utiliser votre réfrigérateur.

Sûreté

- ◆ Cet appareil a été conçu pour être utilisé par des adultes. Veillez donc à ce que les enfants n'y touchent pas ou qu'ils l'utilisent comme un jouet.
- ◆ Débranchez toujours la prise de courant avant de procéder au nettoyage intérieur et au remplacement de la lampe d'éclairage.
- ◆ Cet appareil est lourd; faites attention lors d'un déplacement.
- ◆ Si le cordon d'alimentation est endommagé, celui-ci doit être remplacé par le fabricant, ses agents agréés ou tout autre agent qualifié afin d'être à l'abri de tout danger.

Service / réparation

- ◆ Il est dangereux de modifier ou d'essayer de modifier les caractéristiques de cet appareil.
- ◆ En cas de panne, n'essayez pas de réparer l'appareil vous-même. Les réparations effectuées par du personnel non qualifié peuvent provoquer des dommages. Contactez le service après vente de votre revendeur et exigez des pièces détachées d'origine.

Utilisation

- ◆ Les réfrigérateurs ménagers sont destinés uniquement à la conservation des aliments et des boissons.

Installation

- ◆ Assurez-vous qu'après avoir installé l'appareil, celui-ci ne repose pas sur le câble d'alimentation.
- ◆ L'appareil chauffe sensiblement au niveau du condenseur et du compresseur. Veillez à ce que l'air circule librement autour de l'appareil. Une ventilation insuffisante entraînerait un mauvais fonctionnement et une augmentation de la consommation d'électricité.
- ◆ Si l'appareil a été transporté couché, il est recommandé d'attendre environ 4 heures avant de le brancher.

Installation

Si cet appareil, muni d'une fermeture magnétique, doit être employé pour en remplacer une autre

muni d'une fermeture à ressort, nous vous conseillons de rendre cette dernière inutilisable avant de mettre l'ancien appareil au rebut. Cela dans le but d'éviter que des enfants puissent s'y enfermer et mettre ainsi leur vie en danger.

Emplacement

- ◆ Placez de préférence votre appareil loin d'une source de chaleur (chauffage, cuisson, rayons solaires trop intenses). Pour le bon fonctionnement de votre appareil, la température ambiante du local doit être comprise entre +10⁰ et +38⁰C (classe SN-ST). En dehors de ces limites, l'appareil ne fonctionne plus normalement.
- ◆ Veillez à la bonne circulation de l'air à l'arrière de l'appareil. Pour un meilleur rendement de celui-ci, la distance minimale entre le partie supérieure de l'appareil et un éventuel élément de cuisine doit être au moins de 100 mm (**fig. 2**).
- ◆ Montez les deux entretoises arrière livrés séparément (**fig. 3**).
- ◆ Mettez l'appareil de niveau en agissant sur les pieds réglables (**fig. 4**).

Branchement au réseau

Votre appareil est prévu pour fonctionner sous une tension de 220-240 volts monophasée. Il doit être raccordé à une prise murale munie d'un contact de terre.

Le fabricant décline toute responsabilité si cette prévention contre les accidents n'est pas respectée.

Présentation de l'appareil

(fig. 1)

- 1 - Thermostat et logement de la lampe
- 2 - Ventilateur du réfrigérateur
- 3 - Clayettes en verre
- 4 - Couverture du bac à légumes
- 5 - Bac à légumes
- 6 - Compartiment de congélation rapide
- 7 - Bac à glaçons et support
- 8 - Compartiment de conservation des aliments surgelés
- 9 - Pied ajustable
- 10 - Balconnet à bocaux
- 11 - Balconnet porte bouteilles
- 12 - Ventilateur du congélateur

Réversibilité de la porte

(**fig. 12**) Procédez suivant l'ordre numérique.

Mise en fonctionnement

L'appareil étant convenablement installé, nous vous conseillons de nettoyer l'intérieur avec de l'eau tiède légèrement savonneuse (produit à vaisselle). N'utilisez ni produit abrasif, ni poudre à récurer qui risqueraient d'endommager les finitions.

Entreposage des produits à conserver

Une conservation et une hygiène optimales sont obtenues dans les conditions suivantes:

- ◆ Les aliments à conserver dans le réfrigérateur doivent être frais et refroidis à la température ambiante. Elles doivent être emballées dans des récipients hermétiques (boîtes, sachets en polyéthylène, feuille d'aluminium alimentaire) pour qu'elles ne s'imbibent ni ne dégagent d'odeur ou d'humidité.

- ◆ Les produits lactés (œufs, beurre...) sont conservés dans l'étagère supérieure de porte.

- ◆ Les aliments préparés sont conservés sur les clayettes, les fruits et légumes verts dans le bac à légumes. Les bananes ne doivent pas être conservées dans un réfrigérateur.

- ◆ Les viandes crues, poissons et charcuterie doivent être conservés sur les clayettes inférieures (zone la plus froide).

Disposer les aliments de telle sorte que l'air puisse circuler librement tout autour. Ne couvrez pas les clayettes de papier ou d'un plateau. Pour sortir les balconnets du compartiment congélateur, veuillez suivre la procédure indiquée à la **figure 11**.

Remplacement de l'ampoule

Pour remplacer l'ampoule LED du réfrigérateur, veuillez contacter le service après-vente agréé. L'ampoule (s) utilisée dans cet appareil ne convient pas pour l'éclairage de la cuisine. Le but visé par cette ampoule est d'aider à l'utilisateur de placer les aliments dans le réfrigérateur / congélateur d'une manière sûre et confortable. Les voyants utilisés dans cet appareil doivent résister aux conditions physiques extrêmes telles que des températures inférieures à -20°C.

Réglage de la température

Les températures de fonctionnement s'ajustent à l'aide de la manette de réglage (**figure 5**) située sur le plafond du compartiment réfrigérateur. Les réglages vont de MIN à MAX, MAX étant la position la plus froide. Lorsque l'appareil est mis en marche pour la première fois, la manette de réglage doit être ajusté pour que, sous 24 heures, la température moyenne du réfrigérateur ne dépasse pas +5 degrés Celsius (+41 degrés Fahrenheit). Nous vous conseillons de régler la manette sur une position médiane, entre le réglage MIN et MAX, et de contrôler que la température souhaitée soit atteinte, en d'autres termes quand vous vous approchez de MAX, vous obtiendrez une température plus froide et vice versa.

Certaines parties du réfrigérateur peuvent être plus fraîches ou plus chaudes (telles que le bac à légumes et la partie supérieure du compartiment), ce qui est tout à fait normal. Nous vous conseillons de vérifier la température avec un thermomètre précis pour vous assurer que les compartiments de conservation sont maintenus à la température souhaitée. Pensez à lire la température sur le thermomètre immédiatement comme elle montera très rapidement après l'avoir sorti du congélateur. Veuillez vous rappeler que l'air froid s'échappe et la température interne monte à chaque ouverture de la porte. Ne laissez donc jamais la porte ouverte et assurez-vous de la fermer immédiatement après avoir introduit ou sorti des denrées.

Congélation des produits frais

- ◆ Congelez exclusivement des produits de première qualité après les avoir nettoyés et préparés si nécessaire.

- ◆ Laissez les plats cuisinés refroidir à la température ambiante avant de les introduire dans le congélateur.

- ◆ Tous les produits à congeler devront être emballés dans des sachets de polyéthylène, des barquettes d'aluminium « spécial congélation », des boîtes en plastique. Ces emballages doivent être hermétiques.

- ◆ Chaque paquet doit être proportionné à l'importance de la consommation familiale de manière à être utilisés en une seule fois. Des paquets de petites dimensions permettent d'obtenir une congélation rapide et uniforme.

- ◆ Ne pas congeler en une seule fois une quantité de produit supérieure à la capacité de congélation de l'appareil indiquée sur la plaque signalétique.

- ◆ Un produit décongelé ne doit jamais être recongelé.

- ◆ Ne pas placer dans le congélateur des bouteilles ou boîtes de boissons gazeuses, elles pourraient éclater.

- ◆ Ne consommez pas les bâtonnets glacés dès leur sortie du congélateur pour éviter les brûlures dues au froid.

Pour congeler des produits frais:

Ne congelez pas en une seule fois plus que la capacité de congélation indiquée sur la plaque signalétique (4 kg / 24 h) 24 heures avant d'introduire des aliments frais dans le congélateur placez le bouton du thermostat sur une position plus froide sans pour autant que la température intérieure du réfrigérateur descende en dessous de 0°C.

Disposez les paquets à congeler dans le compartiment supérieur. N'ouvrez pas la porte du congélateur pendant l'opération de congélation. Laissez l'appareil en régime de congélation pendant 24 heures, puis, au bout de ce laps de temps, remplacez le bouton du thermostat en position moyenne. Mettez les produits congelés dans les tiroirs inférieurs.

Conservation des produits congelés

- ◆ Les produits congelés peuvent être rangés à n'importe quel emplacement de la partie congélateur. Nous vous conseillons cependant de les placer dans les tiroirs inférieurs, si possible, afin de laisser libres l'espace pour la congélation.
- ◆ Quand vous achetez un produit surgelé, assurez-vous que l'emballage est intact, qu'il ne présente aucune trace d'humidité, qu'il n'est pas gonflé, ce qui serait le signe d'un début de décongélation.
- ◆ Respectez la durée de conservation indiquée par le fabricant des produits surgelés.
- ◆ Evitez d'ouvrir trop souvent la porte et ne la laissez ouverte que le temps nécessaire. Une augmentation de la température peut réduire la durée de conservation des aliments.
- ◆ Après avoir refermé la porte, attendez environ 30 secondes avant de tenter de l'ouvrir à nouveau, le temps que la dépression créée par le froid s'atténue.

Production des cubes de glace

Remplissez le bac à cubes de glace à trois quarts et mettez-la dans le congélateur. Les cubes de glace se détachent plus simplement si vous passez le bac pour quelques secondes sous un jet d'eau froide.

Dégivrage

a) Compartiment réfrigérateur

Le dégivrage de votre réfrigérateur est entièrement automatique et se produit à chaque arrêt du compresseur. Aucune intervention de votre part n'est nécessaire. Pendant le fonctionnement on constate l'apparition de gouttes de condensation ou de glace sur la paroi arrière. Elles seront éliminées pendant le dégivrage automatique. L'eau produite s'écoulera par le trou d'évacuation (**fig. 6**) elle sera collectée dans le bac situé sur le compresseur d'où elle s'évaporerait.

b) Compartiment congélateur

Le dégivrage de type FROID VENTILE est entièrement automatique. Aucune intervention de votre part n'est requise.

L'eau est récoltée dans le bac du compresseur. De par la chaleur du compresseur, l'eau s'évapore. N'utilisez pas d'objets pointus ou tranchants tels que couteaux ou fourchettes pour enlever le givre. N'utilisez jamais de sèche-cheveux, radiateurs électriques ou autres appareils électriques similaires pour dégivrer. Epongez l'eau de dégivrage située au fond du compartiment congélateur. Une fois le dégivrage terminé, séchez soigneusement l'intérieur (**figure 7 & 8**). Branchez l'appareil à la prise murale et rétablissez l'alimentation électrique.

Avertissements!

Les ventilateurs des compartiments congélateur et produits frais font circuler de l'air froid. N'insérez jamais d'objets derrière la protection. Veillez à ce que les enfants ne jouent pas avec les ventilateur du congélateur et du compartiment de produits frais. Ne conservez jamais de produits contenant du gaz propulseur inflammable (crème en bombe, bombes aérosols, etc.) ou des substances explosives. Ne recouvrez pas les clayettes de matériaux de protection qui pourraient obstruer la circulation d'air. Veillez à ce que les enfants ne jouent pas avec l'appareil et ne touchent pas aux commandes. N'obstruez pas la protection du ventilateur pour garantir les meilleures performances de votre appareil (**figure 9 et 10**).

Avertissement!

Votre appareil est équipé d'un ventilateur de circulation essentiel au fonctionnement du réfrigérateur. Veuillez vous assurer que les ventilateurs ne sont pas bloqués (arrêtés) ou obstrués par les denrées ou par les emballages. Tout blocage (arrêt) ou obstruction du ventilateur peut donner lieu à une augmentation de la température interne du congélateur (décongélation).

Nettoyage

Avant toute opération de nettoyage, prenez la précaution de débrancher l'appareil.

Nettoyage intérieur:

Il est recommandé de nettoyer le réfrigérateur très régulièrement.

- Retirez tous les accessoires (clayettes, balconnets, bac à légumes...). Lavez-les à l'eau tiède additionnée d'un détergent doux (produit utilisé pour la vaisselle par exemple); rincez à l'eau javellisée et séchez soigneusement.
- Lavez les parois intérieures. Soignez les supports de clayettes.

- Lavez le joint de porte sans omettre de nettoyer également sous le joint.

Nettoyage extérieur:

Lavez l'ensemble de la carrosserie à l'eau tiède légèrement savonneuse. Rincez et séchez. De temps en temps, dépoussiérez le condenseur avec une brosse douce ou un aspirateur.

Arrêt prolongé

Lorsque l'appareil doit rester à l'arrêt pendant un certain temps: débranchez la prise de courant; videz l'appareil; nettoyez-le à fond; laissez la porte entrouverte pour éviter l'apparition de mauvaises odeurs.

Consommation énergétique

Vous pouvez conserver le maximum d'aliments congelés sans recourir aux étagères centrales et supérieures du compartiment du congélateur. La consommation énergétique de votre appareil est enclenchée alors que le compartiment du congélateur est entièrement chargé sans utiliser les étagères.

Conseil pratique concernant la réduction de la consommation électrique

1. Veillez à ce que l'appareil se trouve dans un espace bien aéré, loin d'une éventuelle source de chaleur (cuisinière, radiateur, etc.). Parallèlement, le choix de l'emplacement de l'appareil doit se faire de façon à éviter qu'il se trouve exposé aux rayons directs du soleil.
2. Veillez à ce que les aliments déjà réfrigérés/congelés au moment de leur achat soient introduites dans l'appareil le plus tôt possible, surtout pendant l'été. Nous vous conseillons d'utiliser des sacs à isolation thermique pour conserver vos aliments d'un réfrigérateur/congélateur à un autre.
3. Nous vous recommandons également de veiller à ce que le dégivrage des emballages sortis du compartiment congélateur se fasse dans le compartiment réfrigérateur. Pour cela, l'emballage à dégivrer sera introduit dans un récipient de sorte que l'eau issue du dégivrage ne connaisse pas de fuite dans le compartiment réfrigérateur.

Nous vous conseillons de commencer le processus de dégivrage 24 heures au moins avant l'utilisation de l'aliment congelé.

4. Nous vous recommandons d'ouvrir la porte de la machine le moins de fois possible.
5. Évitez de laisser inutilement la porte de l'appareil ouverte et veillez à ce que celle-ci soit bien fermée après chaque ouverture.

Remarques sur les éventuels bruits

1. Les bruits peuvent augmenter pendant le fonctionnement de l'appareil.
 - Afin de maintenir les températures au niveau de la valeur réglée, le compresseur de l'appareil démarre de manière périodique. Les bruits émis par le compresseur deviennent plus importants lorsqu'ils commencent et un clic se fait entendre au moment où ils s'arrêtent.
 - Les fonctions de performance et de fonctionnement de l'appareil peuvent varier en fonction des modifications de la température et de l'environnement ambiant. Ces phénomènes sont tout à fait normaux.
2. Bruits semblables à ceux d'un écoulement ou d'une vaporisation de liquide
 - Ces bruits sont provoqués par l'écoulement du réfrigérant à l'intérieur du circuit de l'appareil et sont en conformité avec le principe de fonctionnement de l'appareil.
3. Autres vibrations et bruits.
 - Le niveau de bruits et de vibrations peut être provoqué par le type et l'aspect du sol sur lequel l'appareil est installé. Assurez-vous que le sol sur lequel l'appareil est installé est à niveau et peut supporter le poids de l'appareil (flexible).
 - Une autre source de bruits et de vibrations peut être constituée par les objets placés sur l'appareil. Ces objets doivent en effet être posés ailleurs que sur l'appareil.
 - Les bouteilles et les récipients posés dans le réfrigérateur se touchent. Dans ce cas, déplacez les bouteilles et les récipients de façon à créer un petit écart entre eux.

Recyclage



Ce produit est marqué du symbole du tri sélectif, relatif aux déchets d'équipements électriques et électroniques. Cela signifie que ce produit doit être pris en charge par un système de collecte sélectif conformément à la directive européenne 2002/96/CE, afin de pouvoir être recyclé ou démantelé dans le but de réduire tout impact sur l'environnement. Attention les produits électroniques n'ayant pas fait l'objet d'un tri sélectif sont potentiellement dangereux pour l'environnement et la santé humaine en raison de la présence potentielle de substances dangereuses.



www.beko.com

4578336605/AD
EN,UKR,RUS,FR