

BRAUN

MultiQuick



Register your product
www.braunhousehold.com/register

MQ 60
Hand blender
accessory

Deutsch	6
English	8
Français	10
Español	12
Português	14
Italiano	16
Nederlands	18
Dansk	20
Norsk	22
Svenska	24
Suomi	26
Polski	28
Český	30
Slovenský	32
Magyar	34
Hrvatski	36
Slovenski	38
Türkçe	40
Română (RO/MD)	42
Ελληνικά	44
Қазақ	46
Русский	48
Українська	51
عربي	54





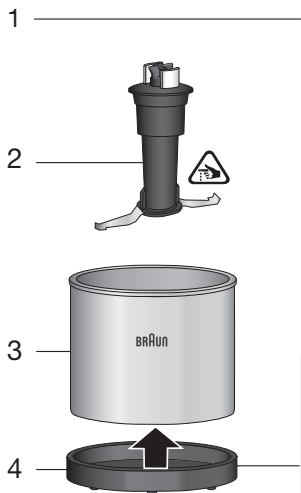

De'Longhi Braun Household GmbH
Carl-Ulrich-Straße 4
63263 Neu-Isenburg/Germany

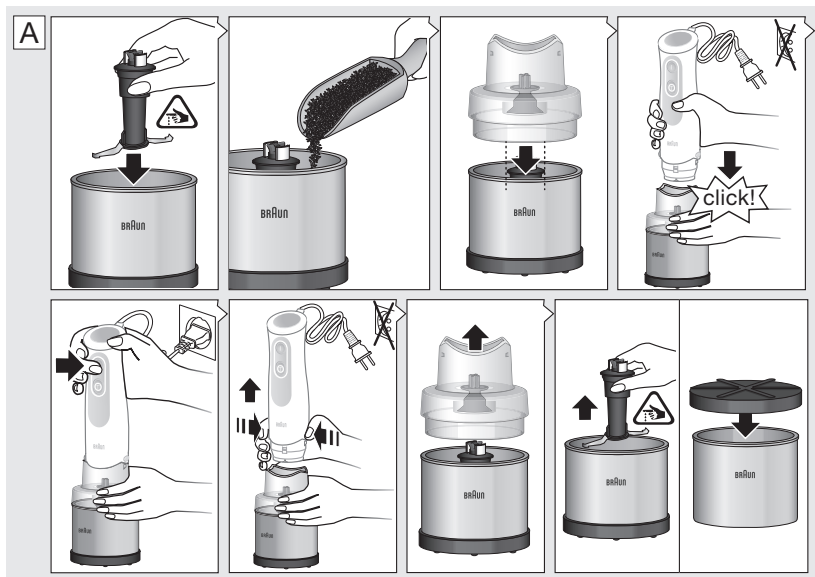

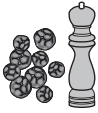







Type		
4165	✓	
4191	✓	
4199	✓	
4192/4193	✓	
4200		✓



Speed						
Type \ Max.	95 g	30 g	20g/5	60 g	40 g	90 g
4165 4192	⏸					
4191 4193	Ⓣ					
4199 4200	📶					

Speed						
Type \ Max.	130 g	60 g	100 g	30g	20 g	150 g
4165 4192	⏸					
4191 4193	Ⓣ					
4199 4200	📶					

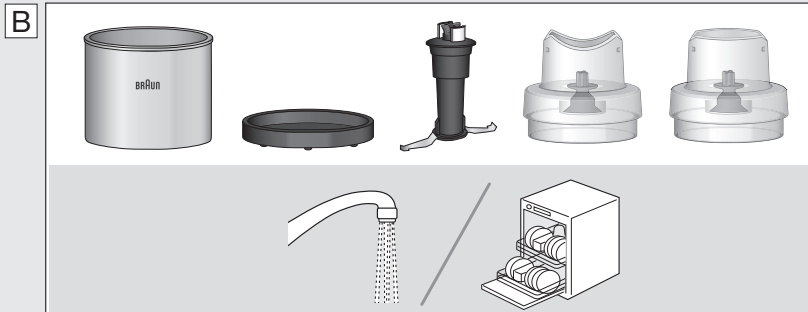

Deutsch

Unsere Produkte werden hergestellt, um höchste Ansprüche an Qualität, Funktionalität und Design zu erfüllen. Wir wünschen Ihnen mit Ihrem neuen Gerät von Braun viel Freude.

Vor dem Gebrauch

Bitte lesen Sie die Gebrauchsanweisung sorgfältig und vollständig, bevor Sie das Gerät in Betrieb nehmen.

Vorsicht

- Dieses Gerät darf nicht von Kindern benutzt werden.
- Schalten Sie das Gerät immer aus wenn es unbeaufsichtigt ist und ziehen Sie den Netzstecker vor dem Zusammenbau, Auseinandernehmen, Reinigen oder Aufbewahren.
- Dieses Gerät ist ausschließlich zum Gebrauch im Haushalt und für haushaltsübliche Mengen konstruiert.
- Bitte reinigen Sie alle Teile vor dem ersten Gebrauch oder nach Bedarf gemäß den Anweisungen im Abschnitt Pflege und Reinigung.
- Keines der Teile darf im Mikrowellen-Herd verwendet werden.

Kaffee und Gewürzmühlen-Zubehör MQ 60

MultiQuick 5 (Typ 4165)

MultiQuick 5 Vario (Typ 4191)

MultiQuick 3 (Typ 4192/4193)

MultiQuick 7 (Typ 4199)

MultiQuick 9 (Typ 4200)

Zusammen mit Ihrem MultiQuick Motorteil (nicht enthalten) eignet sich dieses Kaffee und Gewürzmühlen-Zubehör hervorragend: zum Mahlen von Kaffee und jeder Art von trockenen Gewürzen und anderen trockenen Zutaten.

Beschreibung

- 1 Deckel mit Kupplung
- 2 Schlagmesser
- 3 Arbeitsbehälter
- 4 Anti-Rutsch-Basis / Deckel

Auspacken

Nehmen Sie das Gerät aus dem Karton. Entfernen Sie alle Verpackungsteile. Entfernen Sie eventuelle Aufkleber am Gerät.

Gebrauch des Geräts (A)

Die Mühle eignet sich optimal zum Mahlen von jeder Art trockener Gewürze und anderen trockenen Zutaten wie Pfefferkörner, Nelken, Kaffee – oder Sojabohnen, Reis, Mohn, Zucker, getrockneten Sardinen und Garnelen.

Wählen Sie die höchste Geschwindigkeit für feinste Ergebnisse.

Zusammenbau und Bedienung

- Achten Sie darauf, dass die Anti-Rutsch-Basis (4) an der Unterseite des Arbeitsbehälters angebracht ist.
- Halten Sie das Schlagmesser (2) stets am oberen Kunststoffschiff fest und gehen Sie vorsichtig damit um.
- Stecken Sie das Messer auf den Pin des Arbeitsbehälters (3) und drücken Sie es herunter damit es einrastet.
- Füllen Sie die Zutaten ein und schließen Sie den Deckel mit Kupplung (1).
- Mahlen Sie die Lebensmittel bis zur gewünschten Konsistenz.



- Ziehen Sie nach Gebrauch den Netzstecker und drücken Sie die Entriegelungstasten, um das Motorteil (nicht enthalten) zu entfernen.
- Heben Sie den Deckel ab. Nehmen Sie das Schlagmesser heraus, bevor Sie den Inhalt des Arbeitsbehälters umfüllen.

Die mit Nahrungsmitteln in Berührung kommenden Materialien und Gegenstände stimmen mit den Vorschriften der Europäischen Verordnung 1935/2004 überein.

Vorsicht

- Den Arbeitsbehälter immer nur bis zur maximal Markierung befüllen.
- Es dürfen nur trockene Zutaten verwendet werden.
- Das Mahlen von Mais, Walnüssen, Blockschokolade und Hartkäse wird nicht empfohlen.
- Stellen Sie den Arbeitsbehälter niemals in die Mikrowelle.

Angaben zu Höchstmengen und Geschwindigkeiten finden Sie in Verarbeitungstabelle A.

Maximale Betriebszeit für die Mühle sind 20 Sekunden.

Pflege und Reinigung (B)

- Alle Teile sind spülmaschinengeeignet. Verwenden Sie keine scheuernden Reinigungsmittel, die die Oberfläche verkratzen könnten.
- Stellen Sie sicher, dass das Schlagmesser nach der Reinigung absolut trocken ist um es erneut zu nutzen.
- Durch die Verarbeitung von Lebensmitteln mit hohem Farbstoffgehalt (z. B. Kurkuma) können sich die Zubehörteile verfärben. Wischen Sie diese Teile mit Pflanzenöl ab, bevor Sie sie reinigen.

Die Gerätespezifikationen und diese Gebrauchsanweisungen können ohne Vorankündigung geändert werden.

English

Our products are engineered to meet the highest standards of quality, functionality and design. We hope you thoroughly enjoy your new Braun appliance.

Before Use

Please read instructions carefully and completely before using the appliance.

Caution

- This appliance shall not be used by children.
- Always unplug and switch off the appliance when it is left unattended and before assembling, disassembling, cleaning and storing.
- This appliance is designed for household use only and for processing normal household quantities.
- Please clean all parts before first use or as required, following the instructions in the Care and Cleaning section.
- Do not use any part in the microwave.

Coffee and Spice Grinder Accessory MQ 60

MultiQuick 5 (type 4165)
MultiQuick 5 Vario (type 4191)
MultiQuick 3 (type 4192/4193)
MultiQuick 7 (type 4199)
MultiQuick 9 (type 4200)

In combination with your MultiQuick motor part (not included): the coffee and spice grinder accessory can be used to grind coffee and any kind of dry spices or other dry ingredients.

Description

- 1 Lid with coupling
- 2 Grinder knife
- 3 Bowl
- 4 Anti-slip-base / lid

Unpacking

Take the unit out of the carton. Remove all pieces of the packing. Remove any possibly extant labels on the unit.

How to use the grinder (A)

The grinder is perfectly suited for grinding any kind of dry spices or other ingredients, such as pepper, cloves, chili, coffee or soya beans, rice, poppy seeds, sugar, dried sardines and shrimps.

For finest results, use the highest speed.

Assembly and Operation

- Make sure the anti-slip rubber base (4) is attached to the bottom of the bowl.
- Always hold the grinder knife (2) by the upper plastic part and handle it carefully.
- Place the blade on the center pin of the grinder bowl (3) and press it down so that it locks into place.
- Fill the grinder with ingredients and put on the lid with coupling (1).
- Grind ingredients to the desired consistency.
- When grinding is complete, unplug and press the release buttons to detach the motor part (not included).
- Lift the lid up. Take out the blade before pouring out the contents of the grinder bowl.

Caution

- Always just fill until max. line within the grinder.
- Only to be used for dry ingredients.
- It is not recommended to grind corn, walnuts, baking chocolate and hard cheese
- Never place the grinder bowl in the microwave oven.

Refer to the Processing Guide A for maximum quantities and speeds.

Maximum operation time for the grinder is 20 seconds.

Care and Cleaning (B)

- All parts can be cleaned in a dishwasher. Do not use abrasive cleaners that could scratch the surface.
- To reuse the grinder knife make sure that it is absolutely dry after cleaning.
- When processing foods with high pigment content (e.g. curcuma), the accessories may become discolored. Wipe these parts with vegetable oil before cleaning them.

Both the design specifications and these user instructions are subject to change without notice.

Materials and accessories coming into contact with food conform to EEC regulation 1935/2004.



For UK Only

Guarantee Information

All Braun Household products carry a minimum guarantee period of two years. The rights and benefits under this guarantee are additional to your statutory rights which are not affected.

Please keep your receipt as this will form the basis of your guarantee.

In the unlikely event of a breakdown you have access to professional help from our team simply by calling:

02392 392333

For service in the Republic of Ireland please call:

012475471

Braun Household undertakes within the specified period to repair or replace any part of the appliance, free of charge (with the exception of any glass or porcelain-ware incorporated in the product) found to be defective provided that;

- We are promptly informed of the defect.
- The product is used and maintained in accordance with the User Instructions.
- The appliance has not been altered in any way or subjected to misuse or repair by a person other than an authorised service agent for Braun Household.
- No rights are given under this guarantee to a person acquiring the appliance second hand or for commercial or communal use.
- Any repaired or replaced appliance will be guaranteed on these terms for the unexpired portion of the guarantee.
- The need for repair has not been caused by insufficient aftercare or cleaning; or damage caused by the chemical or electrochemical effects of water.

Under no circumstances shall the application of this guarantee give rise to the complete replacement of the appliance or entitle the consumer to damages.

Braun Household, New Lane, Havant, Hampshire PO9 2NH

www.braunhousehold.co.uk

Thank You for choosing Braun. We are confident that you will get excellent service from this product.

TO IMPROVE YOUR EXPERIENCE
Register now at www.braunhousehold.co.uk

By registering we may send you from time to time details on exclusive offers, promotions, recipes and inside tips.

Français

Nos produits sont conçus pour répondre aux normes de qualité, de fonctionnalité et de conception les plus élevées. Nous espérons que votre nouvel appareil Braun vous apportera entière satisfaction.

Avant utilisation

Lisez attentivement toutes les instructions avant d'utiliser l'appareil.

Attention

- Cet appareil ne doit pas être utilisé par des enfants.
- Toujours éteindre ou débrancher l'appareil lorsqu'il est laissé sans surveillance et avant de l'assembler, le démonter, le nettoyer ou le ranger.
- Cet appareil est conçu pour un usage domestique uniquement et pour traiter des quantités domestiques.
- Veuillez nettoyer toutes les pièces avant la première utilisation ou selon le besoin, conformément aux instructions dans la section Soins et nettoyage.
- N'utilisez aucun des éléments de ce produit au micro-ondes.

Accessoire moulin à café et à épices MQ 60

MultiQuick 5 (Type 4165)

MultiQuick 5 Vario (Type 4191)

MultiQuick 3 (Type 4192/4193)

MultiQuick 7 (Type 4199)

MultiQuick 9 (Type 4200)

En combinaison avec votre partie moteur MultiQuick (non inclus): l'accessoire moulin à café et à épices peut être utilisé pour moulin du café et toutes autres sortes d'épices sèches ou d'ingrédients secs.

Description

- 1 Couvercle à encoches
- 2 Lame du moulin
- 3 Bol
- 4 Base et couvercle anti-dérapants

Déballage

Sortez l'appareil du carton. Retirez tous les morceaux d'emballage. Retirez les étiquettes restantes de l'appareil.

Comment utiliser le moulin (A)

Le moulin est parfait pour moulin toutes sortes d'épices sèches et d'autres ingrédients tels que le poivre, le clou de girofle, le piment, le café ou le soja, le riz, les graines de pavot, le sucre, des sardines ou crevettes séchées.

Pour un résultat parfait, utiliser la vitesse maximale.

Assemblage et fonctionnement

- Assurez-vous que la base en caoutchouc anti-dérapant (4) est attachée au fond du bol.
- Toujours tenir la lame du moulin (2) par la partie supérieure en plastique et la manipuler avec précaution.
- Placer la lame au centre de l'axe du bol du moulin (3) et la pousser vers le bas jusqu'à ce que sa position soit verrouillée.
- Remplir le moulin avec les ingrédients et poser le couvercle à encoches (1).
- Moulin les ingrédients jusqu'à obtention de la consistance désirée.
- Une fois les ingrédients moulus, débrancher et appuyer sur les boutons

de déverrouillage afin de détacher la partie moteur (non incluse).

- Soulever le couvercle. Retirer la lame avant de verser le contenu du bol du moulin.

Avertissement

- Ne remplir que jusqu'à la ligne max. à l'intérieur du bol du moulin.
- N'utiliser qu'avec des ingrédients secs.
- Il est déconseillé de mouliner du maïs, des noix, du chocolat de cuisine ou du fromage à pâte dure.
- Ne jamais placer le bol du moulin dans un four à micro-ondes.

Se référer au Guide d'utilisation A pour connaître les quantités et vitesses maximales.

La durée de fonctionnement maximale du moulin s'élève à 20 secondes.

Entretien et nettoyage (B)

- Toutes les pièces peuvent être nettoyées dans un lave-vaisselle. Ne pas utiliser de produits d'entretien abrasifs qui pourraient rayer la surface.
- S'assurer que la lame du moulin est entièrement sèche afin de réutiliser le moulin.
- Le mixage d'aliments à forte teneur en pigments (par ex. du curcuma) peut décolorer les accessoires. Essuyez ces éléments avec de l'huile végétale avant de les nettoyer.

Les caractéristiques techniques du design ainsi que les présentes instructions peuvent changer sans préavis.

Les matériaux et les objets destinés à être en contact avec les produits alimentaires sont conformes aux prescriptions du règlement européen 1935/2004.



Español

Nuestros productos están fabricados para cumplir los más altos estándares de calidad, funcionalidad y diseño. Esperamos que disfrute plenamente de su nuevo aparato Braun.

Antes de empezar

Lea atenta y enteramente el folleto de instrucciones antes de usar el producto.

Cuidado

- Este dispositivo no debe ser utilizado por niños.
- Desenchufe y apague el dispositivo siempre que se deje desatendido y antes de armarlo, desarmarlo, limpiarlo o almacenarlo.
- Este aparato ha sido diseñado exclusivamente para el uso doméstico y para el procesamiento de cantidades propias en un hogar.
- Limpie todas las piezas antes de usarlas por primera vez o cuando se requiera siguiendo las instrucciones de la sección Mantenimiento y limpieza.
- No use ninguna de las piezas en el microondas.

Accesorio de molienda de café y especias MQ 60

MultiQuick 5 (Modelo 4165)
MultiQuick 5 Vario (Modelo 4191)
MultiQuick 3 (Modelo 4192/4193)
MultiQuick 7 (Modelo 4199)
MultiQuick 9 (Modelo 4200)

En combinación con la pieza de motor MultiQuick (no incluida): el accesorio de molienda de café y especias se puede emplear para moler café, especias de cualquier tipo u otros ingredientes secos.

Descripción

- 1 Tapa con enganche
- 2 Cuchilla de molienda
- 3 Recipiente
- 4 Base antideslizante / tapa

Desembalaje

Extraiga la unidad de la caja. Retire todas las piezas del embalaje. Retire cualquier etiqueta que encuentre en la unidad.

Cómo utilizar el molinillo (A)

El molinillo es perfectamente apto para moler cualquier tipo de especia o ingrediente seco como pimienta, clavo, chile, granos de café o de soja, arroz, semillas de amapola, azúcar y sardinas o gambas secas.

Utilice la velocidad máxima para obtener un resultado óptimo.

Ensamblado y funcionamiento

- Asegúrese de que la base de goma antideslizante (4) esté colocada en la parte inferior del cuenco.
- Sujete siempre la cuchilla de molienda (2) por la parte superior de plástico y manéjela con cuidado.
- Coloque la cuchilla en el conector central del cuenco del molinillo (3) y presiónela hacia abajo para que encaje en su posición.
- Añada los ingredientes y coloque la tapa con enganche (1).
- Muela los ingredientes hasta lograr la consistencia deseada.
- Cuando haya acabado de moler, desconecte y pulse los botones de

desbloqueo para sacar la pieza del motor (no incluida).

- Levante la tapa. Saque la cuchilla antes de verter el contenido del cuenco del molinillo.

Precaución

- Llene el molinillo solo hasta la línea de máximo.
- Solo se debe emplear con ingredientes secos.
- No se recomienda moler maíz, nueces, chocolate de repostería ni queso duro.
- Nunca coloque el cuenco del molinillo en el microondas.

Consulte en la Guía de procesamiento A las cantidades y velocidades máximas.

El tiempo de funcionamiento máximo del molinillo es de 20 segundos.

Cuidado y limpieza (B)

- Todas las piezas se pueden lavar en el lavavajillas. No utilice limpiadores abrasivos que puedan arañar la superficie.
- Para reutilizar la cuchilla del molinillo, asegúrese de que esté completamente seca tras la limpieza.
- Al procesar alimentos con gran pigmento (por ejemplo, cúrcuma), puede que los accesorios pierdan el color. Limpie estas piezas con aceite vegetal antes de lavarlas.

Tanto las especificaciones de diseño del producto como estas instrucciones para el usuario están sujetas a cambios sin aviso.

Los materiales y objetos destinados a entrar en contacto con alimentos cumplen las disposiciones del Reglamento europeo 1935/2004.



Português

Os nossos produtos são concebidos de forma a cumprir os padrões mais elevados de qualidade, funcionalidade e design. Esperamos que tire o máximo partido do seu novo aparelho Braun.

Antes de utilizar

Antes de utilizar o aparelho, leia atenta e integralmente as instruções.

Atenção

- Este aparelho não deve ser usado por crianças.
- Desligue sempre o aparelho e desconecte-o da tomada, quando este for deixado sem vigilância e antes de o montar, desmontar, limpar e armazenar.
- Este aparelho foi concebido apenas para uso doméstico e para processar quantidades domésticas normais.
- Limpe todas as peças antes da primeira utilização ou conforme necessário, seguindo as instruções na secção «Cuidados e limpeza».
- Não utilize nenhuma peça no micro-ondas.

Acessório para moer café e especiarias MQ 60

MultiQuick 5 (Tipo 4165)
MultiQuick 5 Vario (Tipo 4191)
MultiQuick 3 (Tipo 4192/4193)
MultiQuick 7 (Tipo 4199)
MultiQuick 9 (Tipo 4200)

Em combinação com a sua peça do motor MultiQuick (não incluída): o

acessório para moer café e especiarias pode ser utilizado para moer café e todo o tipo de especiarias secas ou outros ingredientes secos.

Descrição

- 1 Tampa com acoplamento
- 2 Lâmina para moer
- 3 Recipiente
- 4 Base antiderrapante / tampa

Desembalar

Retire a unidade para fora da caixa. Retire todas as peças da embalagem. Remova as etiquetas que possam existir na unidade.

Como utilizar o moedor (A)

O moedor é perfeitamente adequado para moer todo o tipo de especiarias secas ou outros ingredientes, tais como pimenta, cravinho, malagueta, café ou grãos de soja, arroz, sementes de papoila, açúcar, sardinha seca e camarão.

Para obter os melhores resultados, use a velocidade mais alta.

Montagem e operação

- Assegure que a base de borracha antiderrapante (4) está encaixada no fundo do recipiente.
- Segure sempre a lâmina para moer (2) pela parte superior de plástico e manuseie-a com cuidado.
- Coloque a lâmina no pino central do recipiente moedor (3) e pressione-a para baixo de forma a engatar.
- Introduza os ingredientes no moedor e coloque a tampa com acoplamento (1).
- Moa os ingredientes até obter a consistência desejada.
- Quando tiver terminado de moer, desconecte da tomada e prima os

botões de libertação para desencaixar a peça do motor (não incluída).

- Levante a tampa. Retire a lâmina antes de vaziar o conteúdo do recipiente moedor.

Atenção

- Encha sempre o moedor até à linha máx.
- Só deve ser utilizado para ingredientes secos.
- Não é recomendado para moer milho, nozes, chocolate de culinária e queijo duro
- Nunca coloque o recipiente moedor no forno de microondas.

Consulte no Guia de processamento A as quantidades máximas e as velocidades.

O tempo de operação máximo para o moedor é de 20 segundos.

Cuidados e limpeza (B)

- Todas as peças podem ser lavadas numa máquina de lavar loiça. Não use produtos de limpeza abrasivos que possam riscar a superfície.
- Para reutilizar a lâmina para moer, certifique-se de que está completamente seca após a lavagem.
- Ao processar alimentos com elevado teor de pigmentos (p. ex. curcuma), os acessórios podem ficar manchados. Passe óleo vegetal nessas peças antes de limpá-las por completo.

Tanto as especificações de design como estas instruções de utilização estão sujeitas a alterações sem aviso prévio.

Os materiais e os objetos destinados ao contacto com produtos alimentícios estão em conformidade com as prescrições do regulamento Europeu 1935/2004.



Italiano

I nostri prodotti sono progettati per soddisfare gli standard più elevati in termini di qualità, funzionalità e design. Ci auguriamo che il Vostro nuovo apparecchio Braun risponda pienamente alle Vostre aspettative.

Prima dell'utilizzo

Prima di usare il prodotto, leggere attentamente e interamente le istruzioni.

Attenzione

- I bambini non devono utilizzare questo dispositivo.
- Spegner e staccare sempre l'apparecchio dall'alimentazione quando lo si lascia incustodito e prima di montaggio, smontaggio, pulizia, conservazione.
- L'apparecchio è stato progettato solo per l'utilizzo domestico e per processare normali quantità adatte alla casa.
- Si prega di pulire tutte le parti precedentemente al primo utilizzo o come richiesto, seguendo le istruzioni nella sezione Manutenzione e Pulizia.
- Non utilizzare le parti di questo apparecchio nel forno a microonde.

Accessorio per la macinazione di caffè e spezie MQ 60

MultiQuick 5 (Modello 4165)
MultiQuick 5 Vario (Modello 4191)
MultiQuick 3 (Modello 4192/4193)

MultiQuick 7 (Modello 4199) **MultiQuick 9 (Modello 4200)**

In combinazione con il corpo motore MultiQuick (non incluso): l'accessorio per la macinazione di caffè e spezie permette di macinare chicchi di caffè, qualsiasi tipo di spezia secca o altri ingredienti secchi.

Descrizione

- 1 Coperchio con accoppiamento
- 2 Lama di macinazione
- 3 Ciotola
- 4 Base / coperchio antiscivolo

Disimballaggio

Prelevare l'unità dalla confezione. Rimuovere tutte le parti dell'imballaggio. Rimuovere eventuali etichette presenti sull'unità.

Come utilizzare il macinatore (A)

Il macinatore è perfettamente adatto per macinare qualsiasi tipo di spezia o altri ingredienti secchi come pepe, chiodi di garofano, peperoncino, caffè o semi di soia, riso, semi di papavero, zucchero, sardine e gamberetti secchi.

Per le macinazioni più fini, utilizzare la velocità massima.

Montaggio e funzionamento

- Accertarsi che la base in gomma antiscivolo (4) sia fissata sul fondo del recipiente.
- Maneggiare la lama di macinazione (2) sempre con cautela, tenendola dalla parte superiore in plastica.
- Posizionare la lama sul perno centrale del recipiente di macinazione (3) e spingerla verso il basso fino a farla scattare in posizione.

- Introdurre gli ingredienti nel macinatore e posizionare il coperchio con accoppiamento (1).
- Macinare gli ingredienti fino a raggiungere la consistenza desiderata.
- Una volta terminata la macinazione, scollegare e premere i tasti di rilascio per staccare il corpo motore (non incluso).
- Sollevare il coperchio. Estrarre la lama prima di rimuovere il contenuto dal recipiente di macinazione.

Attenzione

- Riempire il recipiente di macinazione senza superare il segno di riempimento massimo.
- È consentito macinare soltanto ingredienti secchi.
- Si sconsiglia di macinare cereali, noci, cioccolato fondente e formaggi duri.
- Non utilizzare mai il recipiente di macinazione nel forno a microonde.

Fare riferimento alla Guida alla lavorazione A per le quantità massime e le velocità.

La massima durata di funzionamento del macinatore è di 20 secondi.

Cura e pulizia (B)

- Tutte le parti sono lavabili in lavastoviglie. Non utilizzare detergenti abrasivi che possono graffiare la superficie.
- Dopo aver lavato la lama di macinazione, assicurarsi che sia completamente asciutta prima di riutilizzarla.
- Durante la lavorazione di cibi ad alta concentrazione di pigmento (ad es. curcuma), gli accessori possono cambiare colore. Strofinare queste parti con olio vegetale prima di pulirle.

Le specifiche di progettazione e le presenti istruzioni d'uso sono soggette a modifica senza preavviso.

I materiali e gli oggetti destinati al contatto con prodotti alimentari sono conformi alle prescrizioni del regolamento Europeo 1935/2004.



Nederlands

Onze producten zijn ontwikkeld om te voldoen aan de strengste normen inzake kwaliteit, functionaliteit en design. Wij hopen van harte dat u geniet van uw nieuw Braun-apparaat.

Vóór gebruik

Lees de handleiding voordat u het apparaat in gebruik neemt in zijn geheel zorgvuldig door.

Waarschuwing

- Dit apparaat mag niet worden gebruikt door kinderen.
- Ontkoppel of schakel het apparaat altijd uit wanneer u het alleen laat en voor het gemonteerd, gedemonteerd, gereinigd of opgeborgen wordt.
- Het apparaat is enkel ontworpen voor huishoudelijk gebruik en voor het verwerken van huishoudelijke hoeveelheden.
- Reinig alle onderdelen voor het eerste gebruik of wanneer nodig, volgens de instructies in de rubriek «Onderhoud en reiniging».
- Gebruik geen van de onderdelen in de magnetron.

Accessoire koffie- en kruidenmolen MQ 60

MultiQuick 5 (Type 4165)

MultiQuick 5 Vario (Type 4191)

MultiQuick 3 (Type 4192/4193)

MultiQuick 7 (Type 4199)

MultiQuick 9 (Type 4200)

In combinatie met uw MultiQuick-motordeel (niet inbegrepen): het

accessoire koffie- en kruidenmolen kan worden gebruikt voor het vermalen van koffie en droge kruiden of andere droge ingrediënten.

Beschrijving

- 1 Deksel met koppeling
- 2 Maalmes
- 3 Kom
- 4 Slijpvrije basis / deksel

Uitpakken

Neem de eenheid uit de doos. Verwijder de gehele verpakking. Verwijder eventuele etiketten op de eenheid.

Hoe gebruikt u de molen (A)

De molen is perfect geschikt voor het vermalen van droge kruiden of andere ingrediënten zoals peper, kruidnagel, chilipeper, koffie- of sojabonen, rijst, maanzaad, suiker, gedroogde sardines en garnalen.

Voor de fijnste resultaten gebruikt u de hoogste snelheid.

Montage en bediening

- Controleer of de slijpvrije basis (4) is vastgemaakt aan de onderzijde van de kom.
- Houd het maalmes (2) altijd vast aan het kunststof gedeelte bovenaan en hanteer het voorzichtig.
- Plaats het mes op de centrale pin van de maalkom (3) en druk het omlaag zodat het vastklikt.
- Vul de molen met ingrediënten en zet het deksel met de koppeling (1) erop.
- Maal de ingrediënten tot de gewenste consistentie.
- Trek na het malen de stekker uit het stopcontact en druk op de vrijgaveknoppen om het motordeel (niet inbegrepen) los te maken.

- Til het deksel op. Haal het mes er voorzichtig uit voordat u de inhoud van de molen eruit haalt.

Opgelet

- Vul de molen nooit tot boven de max. lijn.
- Gebruik is enkel toegestaan voor droge ingrediënten.
- Het wordt niet aanbevolen om mais, walnoten, chocolade voor het bakken of harde kaas te malen.
- Zet de maalkom nooit in de magnetron.

Raadpleeg de Bereidingsgids A voor maximale hoeveelheden, aanbevolen tijden en snelheden.

De maximale werkingstijd voor de molen is 20 seconden.

Verzorging en reiniging (B)

- Alle onderdelen kunnen worden gereinigd in een vaatwasser. Gebruik geen agressieve reinigingsmiddelen die het oppervlak kunnen krassen.
- Om het maalmes opnieuw te gebruiken, moet het volledig droog zijn na reiniging.
- Wanneer voedsel wordt verwerkt met hoog pigmentgehalte (bijv. kurkuma), kunnen de accessoires gaan verkleuren. Veeg deze onderdelen schoon met plantaardige olie voordat u ze reinigt.

Zowel de ontwerpspecificaties als deze gebruiksaanwijzing kunnen zonder voorafgaande kennisgeving worden gewijzigd.

De materialen en voorwerpen bestemd om in aanraking te komen met levensmiddelen, zijn conform met de voorschriften van de Europese richtlijn 1935/2004.



Dansk

Vores produkter er udviklet til at opfylde de højeste standarder for kvalitet, funktionalitet og design. Vi håber, at du rigtigt vil nyde din nye Braun-enhed.

Før ibrugtagning

Læs venligst instruktionerne grundigt og fuldstændigt inden brug af apparatet.

Forsigtig

- Dette apparat må ikke benyttes af børn.
- Træk altid stikket ud eller sluk for apparatet, når det er uden opsyn og før det samles, skilles ad, rengøres eller stilles til opbevaring.
- Dette apparat er designet til brug i husholdningen og til mængder, som normalt indgår i en husholdning.
- Rengør alle dele før første brug eller efter behov ved at følge anvisningerne i afsnittet om pleje og rengøring.
- Ingen af delene må anvendes i mikroovn.

Tilbehør til kaffe- og krydderkværn MQ 60

- MultiQuick 5 (model 4165)
- MultiQuick 5 Vario (model 4191)
- MultiQuick 3 (model 4192/4193)
- MultiQuick 7 (model 4199)
- MultiQuick 9 (model 4200)

I kombination med din MultiQuick motordel (medfølger ikke): kan kaffe- og krydderkværnen bruges til at male kaffe

og enhver form for tørre krydderier eller andre tørre ingredienser.

Beskrivelse

- 1 Låg med kobling
- 2 Kværnkniv
- 3 Skål
- 4 Anti-slip-bund / låg

Udpakning

Tag enheden ud af kartonen.
Fjern alle emballagestykker.
Fjern eventuelt resterende etiketter på enheden.

Sådan bruges kværnen (A)

Kværnen er perfekt egnet til at kværne enhver form for tørre krydderier eller andre ingredienser, såsom peber, nelliker, chili, kaffe eller sojabønner, ris, valmuefrø, sukker, tørrede sardiner og rejer.

For de fineste resultater bruges højeste hastighed.

Samling og betjening

- Sørg for, at anti-slip gummibunden (4) er fastgjort til bunden af skålen.
- Hold altid kværnkniiven (2) i den øverste plastikdel og håndtér den med forsigtighed.
- Placér kniven på hakkeskålens (3) centerpind og tryk den ned, så den låser på plads.
- Fyld kværnen med mad og sæt låget på med koblingen (1).
- Kværn ingredienserne til den ønskede konsistens.
- Når findelingen er fuldført, trækkes stikket ud og der trykkes på frigørelsesknapperne for at løsne motordelen (medfølger ikke).
- Løft låget op. Tag kniven ud, før indholdet hældes ud af hakkeskålen.

Forsigtig

- Fyld altid kun op til maks. linjen inde i kværnen.
- Må kun anvendes til tørre ingredienser.
- Det anbefales ikke at formale majs, valnødder, bagechokolade og hård ost.
- Sæt aldrig kværneskålen i mikrobølgeovnen.

Der henvises til tilberedningsguide A for maksimummængder og hastigheder.

Maksimal køretid for kværnen er 20 sekunder.

Pleje og rengøring (B)

- Alle dele kan vaskes i opvaskemaskine. Brug ikke slibende rengøringsmidler, der kan ridse overfladen.
- For at bruge kværnekniven igen skal du sørge for, at den er helt tør efter rengøring.
- Ved tilberedning af madvarer med højt pigmentindhold (f.eks. gurkemeje) kan tilbehøret blive misfarvet. Aftør disse dele med vegetabilsk olie, før de rengøres.

Både designspecifikationer og denne brugervejledning kan ændres uden varsel.

Materialer og genstande bestemt til kontakt med fødevarer er i overensstemmelse med EU-forordning 1935/2004.



Norsk

Våre produkter er konstruert for å imøtekomme de høyeste standarder når det gjelder kvalitet, funksjonalitet og design. Vi håper du blir fornøyd med ditt nye Braun-produkt.

Før bruk

Les hele bruksanvisningen nøye før du begynner å bruke apparatet.

Forsiktig

- Dette apparatet skal ikke brukes av barn.
- Skru alltid av apparatet og trekk ut stikkontakten når det ikke er under oppsyn, samt før montering, demontering, rengjøring eller lagring.
- Dette apparatet er kun beregnet til bruk i husholdninger og for tilberedning av mengder som er vanlige i privathusholdninger.
- Vennligst rengjør alle deler før de benyttes første gang eller når det kreves, og følg instruksjonene i avsnittet Pleie og Rengjøring.
- Ingen av delene skal benyttes i mikrobølgeovn.

Kaffe- og krydderkverntilbehør MQ 60

MultiQuick 5 (type 4165)

MultiQuick 5 Vario (type 4191)

MultiQuick 3 (type 4192/4193)

MultiQuick 7 (type 4199)

MultiQuick 9 (type 4200)

Kombineres med din MultiQuick-motordel (ikke inkludert): kaffe- og krydderkverntilbehør kan benyttes til å kverne kaffe og all slags tørt krydder og andre tørre ingredienser.

Beskrivelse

- 1 Lokk med kobling
- 2 Kvernkniv
- 3 Bolle
- 4 Antiskli-basis / lokk

Utpakning

Ta enheten ut av esken.

Fjern all emballasjen. Fjern eventuelle gjenværende etiketter på enheten.

7 Hvordan bruke kvernen (A)

Kvernen egner seg perfekt til å kverne all slags tørr krydder eller andre ingredienser, slik som pepper, kryddernellik, chili, kaffe eller soyabønner, ris, valmuefrø, sukker, tørre sardiner og reker.

For det fineste resultatet brukes den høyeste hastigheten.

Montering og betjening

- Påse at antiskli-basisen (4) festes på bunnen av bollen.
- Hold alltid kvernkniven (2) i den øverste plastdelen og behandle den varsomt.
- Sett bladet på senterpinnen hos kvernbollen (3) og trykk den ned slik at den låses på plass.
- Fyll kvernen med ingredienser og sett på lokket med koblingen (1).
- Ingrediensene kvernes til ønsket konsistens.
- Når du er ferdig med å kverne, drar du ut kabelen og trykker på utløserknappene for å fjerne motordelen.

- Løft opp lokket. Ta ut bladet før du heller ut kvernens innhold.

Forsiktig

- Fyll alltid kun til maks. linjen på innsiden av kvernen.
- Det skal kun benyttes tørre ingredienser.
- Det er ikke anbefalt å kverne korn, valnøtter, kokesjokolade og hard ost.
- Kvernballen skal aldri plasseres i mikrobølgeovnen.

Se Behandlingsmanual A for maksimum mengde og hastighet.

Maksimum driftstid for kvernen er 20 sekunder.

Pleie og rengjøring (B)

- Alle deler kan vaskes i oppvaskmaskin. Ikke bruk abrasive rengjøringsmidler som kan skrape på overflaten.
- For å bruke kvernkniiven om igjen, må det påses at den er helt tørr etter rengjøringen.
- Ved bearbeiding av mat med høyt pigmentinnhold (f.eks., gurkemeie), kan tilbehøret bli missfarget. Tørk av delene med vegetabilsk olje før du rengjør dem.

Både tekniske spesifikasjoner og denne bruksanvisningen kan endres uten varsel.

Materialer og gjenstander ment for kontakt med matvarer (food grade) er i samsvar med EU-forskrift 1935/2004.



Svenska

Våra produkter är framtagna för att motsvara de högsta kraven på kvalitet, funktion och design. Vi hoppas att du kommer bli nöjd med din nya Braun-apparat.

Före användning

Läs bruksanvisningen noga och i sin helhet innan du använder apparaten.

Varning

- Denna apparat får inte användas av barn.
- Koppla alltid från eller stäng av apparaten när den lämnas utan tillsyn och innan montering, demontering, rengöring eller förvaring.
- Den här apparaten är endast avsedd för hushållsbruk och för bearbetning av normala mängder vid hushållsbruk.
- Rengör alla delar innan produkten används för första gången eller efter behov, enligt anvisningarna i avsnittet Skötsel och Rengöring.
- Använd inte delarna i mikrovågsugn.

Kaffe- och kryddkvarnstillsats MQ 60

MultiQuick 5 (typ 4165)

MultiQuick 5 Vario (typ 4191)

MultiQuick 3 (typ 4192/4193)

MultiQuick 7 (typ 4199)

MultiQuick 9 (typ 4200)

Kaffe- och kryddkvarnstillsatsen kan användas tillsammans med MultiQuick-

motorenheten (medföljer inte) för att mala kaffe och alla sorters torra kryddor samt andra typer av torra ingredienser.

Beskrivning

- 1 Lock med kopplingsanordning
- 2 Kvarnkniv
- 3 Skål
- 4 Halkskyddsunderlägg / lock

Uppackning

Lyft upp apparaten ur kartongen. Ta bort allt emballage. Ta bort eventuella kvarsittande etiketter från apparaten.

Så här använder du kvarnen (A)

Den här kvarnen är idealisk för malning av alla sorters torra kryddor eller andra ingredienser, som peppar, nejlika, chili, kaffe eller sojabönor, ris, vallmofrön, socker, torkade sardiner eller räkor.

Använd högsta hastighet för bästa resultat.

Montering och hantering

- Se till att gummibasen för halkskydd (4) sitter fast på skålens undersida.
- Håll alltid i kvarnkniven (2) med hjälp av den övre plastdelen och hantera varsamt.
- Placera kniven på tappen i mitten av kvarnskålen (3) och tryck nedåt tills den hakar fast.
- Fyll på kvarnen med ingredienser och sätt på locket tillsammans med kopplingen (1).
- Mal ingredienserna till önskad konsistens.
- När du har malt färdigt ska du dra ut nätsladden och trycka ned frikopplingsknapparna för att lossa motorenheten (medföljer inte).
- Lyft upp locket. Ta ut kniven innan du håller ut skålens innehåll.

Varning!

- Fyll alltid endast upp till maxlinjen inuti kvarnen.
- Använd endast till torra ingredienser.
- Mal inte spannmål, valnötter, blockchoklad eller hårdost.
- Ställ aldrig in kvarnskålen i mikrovågsugnen.

Se bearbetningsguide A för maximala kvantiteter och hastigheter.

Maximal användningstid för kvarnen är 20 sekunder.

Vård och rengöring (B)

- Du kan diska alla delarna i diskmaskin. Använd inte slipande rengöringsmedel som kan repa ytan.
- Kontrollera att kvarnkniven är helt torr efter rengöringen innan du använder den igen.
- Om du bearbetar matvaror med hög pigmenthalt (t.ex. gurkmeja) kan tillbehören bli missfärgade. Torka av delarna med vegetabilisk olja innan du rengör dem.

Både specifikationerna för utformningen och denna bruksanvisning kan ändras utan föregående meddelande.

Materialen och föremålen som är avsedda för kontakt med livsmedel överens-stämmer med föreskrifterna i Europa-direktivet 1935/2004.



Suomi

Tuotteemme täyttävät korkeimmat laatu-, toiminnallisuus- ja suunnittelustandardit. Toivottavasti nautit täysin sydämin uudesta Braun-laitteesta.

Ennen käyttöä

Lue käyttöohjeet huolellisesti ja kokonaan ennen laitteen käyttöä.

Varoitus

- Tämä laite ei sovellu lasten käyttöön.
- Sammuta laite ja irrota pistoke seinästä aina, kun sitä ei valvota, sekä ennen kokoamista, purkamista, puhdistusta ja varastoimista.
- Tämä laite on tarkoitettu ainoastaan kotikäyttöön ja tavallisten kotitaloudessa käytettyjen määrien käsittelyyn.
- Puhdistusta kaikki osat ennen ensimmäistä käyttökertaa tai tarpeen vaatiessa Hoito ja puhdistus -luvun ohjeiden mukaisesti.
- Älä käytä mitään laitteen osaa mikroaaltouunissa.

Kahvi- ja maustemyllylisävaruste MQ 60

MultiQuick 5 (tyyppi 4165)
MultiQuick 5 Vario (tyyppi 4191)
MultiQuick 3 (tyyppi 4192/4193)
MultiQuick 7 (tyyppi 4199)
MultiQuick 9 (tyyppi 4200)

Yhdessä MultiQuick-moottoriosan kanssa (ei sisälly toimitukseen): kahvi- ja maustemyllylisävarustetta voidaan

käyttää kahvin ja kaikenlaisten kuivien mausteiden ja muiden kuiva-ainesten jauhamiseen.

Kuvaus

- 1 Kansi ja liitin
- 2 Terä
- 3 Kulho
- 4 Lipsumaton alusta / kansi

Purkaminen pakkauksesta

Ota laite ulos laatikosta. Ota kaikki osat pois pakkauksesta. Irrota kaikki tarrat laitteesta.

Myllyn käyttö (A)

Mylly sopii erinomaisesti kaikenlaisten kuivien mausteiden ja muiden aineiden, kuten pippurin, mausteneilikan, chilin, kahvi- ja soijapapujen, riisin, unikonsiementen, sokerin, kuivattujen sardiinien ja katkarapujen, jauhamiseen.

Parhaat tulokset saadaan suurimmalla nopeudella.

Kokoaminen ja käyttö

- Tarkista, että liukumaton alusta (4) on kiinni kulhon pohjassa.
- Pitele terää (2) aina ylemmästä muoviosasta ja käsittele sitä varoen.
- Aseta terä jauhekulhon (3) keskelle ja paina se alas siten, että se lukittuu paikoilleen.
- Täytä mylly aineksilla ja laita kansi ja liitin (1) paikoilleen.
- Jauha ainekset vaadittuun karkeuteen.
- Kun olet jauhanut ainekset, irrota pistoke ja paina vapautuspainikkeita irrottaaksesi moottoriosan (ei sisälly toimitukseen).
- Nosta kansi ylös. Ota terä ulos ennen kuin tyhjennät kulhon.

Varoitus!

- Täytä aina vain myllyn sisällä olevaan maksimimerkkiin.

- Käytä vain kuiva-ainesten kanssa.
- Emme suosittele jauhamaan maissia, saksanpähkinöitä, leivontasuklaata tai kovaa juustoa.
- Älä koskaan laita jauhekuulhoa mikroaaltouuniin.

Lue käsittelyoppaasta A maksimimäärät ja nopeudet.

Myllyn pisin käyttöaika on 20 sekuntia.

Hoito ja puhdistus (B)

- Kaikki osat voidaan pestä tiskikoneessa. Älä käytä hankaavia puhdistusaineita, jotka voisivat naarmuttaa pintaa.
- Kun käytät terää uudelleen, varmista että se on täysin kuiva puhdistuksen jälkeen.
- Kun prosessoidaan ruokaa, joka sisältää paljon pigmenttiä (esim. kurkimaa), lisävaruste saattaa värittyä. Pyyhi nämä osat vihannesöljyllä ennen puhdistamista.

Sekä mallin tietoja että näitä käyttöohjeita voidaan muuttaa ilman erillistä ilmoitusta.

Elintarvikkeiden kanssa kosketukseen joutuvat materiaalit ja tarvikkeet vastaavat Euroopan yhteisön asetuksen 1935/2004 vaatimuksia.



Polski

Nasze produkty zostały zaprojektowane tak, aby spełniać najwyższe standardy w zakresie jakości, funkcjonalności i wzornictwa. Mamy nadzieję, że nowy produkt firmy Braun spełni Państwa oczekiwania.

Przed użyciem

Przed użyciem urządzenia należy dokładnie i w całości przeczytać instrukcję obsługi.

Uwaga

- Urządzenie nie powinno być używane przez dzieci.
- Przed przystąpieniem do rozbiierania, składania lub czyszczenia urządzenia lub w przypadku odstawienia go na przechowanie zawsze należy wyciągnąć wtyczkę z gniazda sieciowego.
- Urządzenie jest przeznaczone wyłącznie do użytku w gospodarstwie domowym i do obróbki normalnych dla gospodarstw domowych ilości produktów.
- Przed pierwszym użyciem lub w razie konieczności należy wyczyścić wszystkie elementy zgodnie z instrukcjami z rozdziału Konserwacja i Czyszczenie.
- Nie używać żadnych części urządzenia w kuchenkach mikrofalowych.

Akcesorium MQ 60 do młynka do kawy i przypraw

- MultiQuick 5 (typ 4165)**
- MultiQuick 5 Vario (typ 4191)**
- MultiQuick 3 (typ 4192/4193)**
- MultiQuick 7 (typ 4199)**
- MultiQuick 9 (typ 4200)**

W połączeniu z silnikiem MultiQuick (do nabycia osobno): akcesorium do młynka do kawy i przypraw może służyć do mielenia kawy, suchych przypraw i innych suchych produktów.

Opis urządzenia

- 1 Pokrywa ze sprzęgłem
- 2 Ostrze młynka
- 3 Misa
- 4 Antypoślizgowa baza / pokrywka

Rozpakowywanie

Wyciągnij urządzenie z opakowania. Zdemontuj wszystkie elementy opakowania. Zdemontuj wszystkie etykiety znajdujące się na urządzeniu.

Używanie młynka (A)

Młynek idealnie nadaje się do mielenia wszelkich suchych przypraw i innych produktów, takich jak pieprz, goździki, chili, kawa, soja, mak, cukier, suszone sardynki i krewetki.

Aby uzyskać najlepszy efekt, urządzenie należy ustawić na najwyższe obroty.

Montaż i obsługa

- Sprawdź, czy na spodzie misy znajduje się antypoślizgowa baza z gumy (4).
- Zawsze chwytaj ostrze młynka (2) za plastikową część znajdującą się u góry i obchodź się z nim ostrożnie.
- Umieść ostrze na środkowym trzpieniu misy młynka (3) i dociśnij je do dołu, by zablokowało się we właściwym miejscu.



- Napełnij młynek produktami i nałóż pokrywę ze sprzęgłem (1).
- Zmiel produkty do pożądaney konsystencji.
- Po zakończeniu mielenia odłącz urządzenie od źródła zasilania, a następnie naciśnij przyciski blokady, aby odłączyć silnik (do nabycia osobno).
- Zdejmij pokrywę. Wyjmij ostrze i opróżnij misę.

Uwaga

- Nigdy nie przekraczaj maksymalnego poziomu napełnienia młynka.
- Używaj tylko do suchych produktów.
- Nie zaleca się mielenia kukurydzy, orzechów włoskich, czekolady do wypieków i twardego sera.
- Nie wolno podgrzewać misy młynka w kuchence mikrofalowej.

Informacje dotyczące maksymalnej ilości i prędkości zawarte są w instrukcji obróbki A.

Maksymalny czas pracy młynka wynosi 20 sekund.

Konserwacja i czyszczenie (B)

- Wszystkie części można myć w zmywarce. Nie używaj środków do szorowania, gdyż może to prowadzić do zarysowania powierzchni.
- Przed ponownym użyciem ostrza młynka po czyszczeniu zadбай, by było całkowicie wysuszone.
- Podczas obróbki produktów o wysokiej zawartości pigmentu (np. kurkumy) może dojść do przebarwienia osprzętu. Przed umyciem należy takie części przetrzeć olejem jadalnym.

Producent zastrzega sobie możliwość wprowadzania zmian w specyfikacji technicznej produktu oraz w instrukcji obsługi urządzenia bez wcześniejszego powiadomienia.

Materiały i przedmioty przeznaczone do kontaktu z artykułami spożywczymi są zgodne ze wskazaniami Rozporządzenia Komisji Europejskiej 1935/2004.

Český

Naše výrobky jsou navrženy tak, aby splňovaly nejvyšší standardy kvality, funkčnosti a designu. Doufáme, že budete mít ze svého nového přístroje Braun radost.

Před použitím

Než začnete přístroj používat, pečlivě si přečtěte celý tento návod.

Pozor

- Tento přístroj nesmějí používat děti.
- Spotřebič vypněte nebo vytáhněte šňůru ze zásuvky vždy, když je ponechán bez dozoru a před sestavováním, rozebíráním, čištěním nebo uskladněním.
- Tento přístroj je konstruován pouze pro používání v domácnosti a pro zpracovávání množství normálních v domácnosti.
- Očistěte před prvním použitím nebo podle potřeby všechny díly podle pokynů v části Péče a čištění.
- Nepoužívejte žádný díl v mikrovlnné troubě.

Příslušenství mlýnek na kávu a koření MQ 60

MultiQuick 5 (typ 4165)

MultiQuick 5 Vario (typ 4191)

MultiQuick 3 (typ 4192/4193)

MultiQuick 7 (typ 4199)

MultiQuick 9 (typ 4200)

V kombinaci s Vaším dílem motor MultiQuick (není v rozsahu dodávky):

příslušenství mlýnek na kávu a koření lze použít k mletí kávy a jakéhokoli druhu sušeného koření nebo jiných suchých ingrediencí.

Popis

- 1 Víko se spojovacím dílem
- 2 Nůž mlýnku
- 3 Nádoba
- 4 Protiskluzový podklad / víko

Vybalení

Vyjměte přístroj z kartonu. Odstraňte všechny kusy obalu. Sejměte všechny štítky na přístroji.

Jak používat mlýnek (A)

Mlýnek je perfektně vhodný k mletí jakéhokoli druhu sušeného koření nebo jiných ingrediencí, jako je pepř, hřebíček, chili, kávová zrna nebo sojové boby, rýže, semínka vličního máku, cukr, sušené sardinky a garnáti.

Pro nejkvalitnější výsledky používejte nejvyšší rychlost.

Sestavení a obsluha

- Ujistěte se, že je protiskluzový pryžový podklad (4) připevněn na spodku nádoby.
- Držte nůž mlýnku (2) vždy za horní plastovou část a zacházejte s ním opatrně.
- Umístěte ostří na středový čep mlecí nádoby (3) a tiskněte je dolů tak, že zapadne na místo.
- Naplňte mlýnek ingrediencemi a přiložte víko se spojovacím dílem (1).
- Melte ingredience až do požadované konzistence.
- Po dokončení mletí odpojte přístroj od sítě a stiskněte uvolňovací tlačítka pro sejmutí dílu motoru (není v rozsahu dodávky).

- Zvedněte víko. Před vysypáním obsahu mlecí nádoby vyjměte nůž.

Pozor

- Vždy naplňujte mlýnek uvnitř až po čárku max.
- Smí být používán pouze pro suché ingredience.
- Není určen k mletí obilí, vlašských ořechů, čokolády na pečení a tvrdého sýra.
- Nikdy nedávejte mlecí nádobu do mikrovlnné trouby.

Viz průvodce zpracováním A ohledně maximálních množství a rychlostí.

Maximální doba provozu pro mlýnek je 20 sekund.

Péče a čištění (B)

- Všechny díly lze mýt v myčce na nádobí. Nepoužívejte abrazivní čističe, které by mohly poškrábat povrch.
- Při opětovném použití nože mlýnku se ujistěte, že je po mytí absolutně suchý.
- Při zpracovávání potravin s vysokým obsahem barviva (např. kurkuma) může příslušenství změnit barvu. Otřete tyto díly před čištěním rostlinným olejem.

Konstrukční specifikace a uživatelský návod podléhají změnám bez předchozího upozornění.

Materiály a součásti, které jsou určeny pro styk s potravinami, splňují ustanovení evropského nařízení 1935/2004.



Slovenský

Naše produkty sa vyrábajú tak, aby spĺňali tie najprísnejšie štandardy kvality, funkčnosti a dizajnu. Pevne veríme, že obsluha spotrebiča Braun bude pre vás príjemným zážitkom.

Pred použitím prístroja

Skôr, ako začnete prístroj používať, pozorne si prečítajte celý tento návod.

Upozornenie

- Tento prístroj nie je určený na použitie deťmi.
- Ak je prístroj bez dozoru a pred zložením, rozložením, čistením alebo uložením prístroja ho vypnite a vyťahnite elektrickú zástrčku.
- Tento prístroj je navrhnutý výlučne pre použitie v domácnosti a na spracovávanie normálnych množstiev v domácnosti.
- Pred uporabo ustrežno očistite vse dele ter pri tem upoštevajte navodila v razdelku Nega in čiščenje.
- Žiadnu časť nepoužívajte v mikrovlnnej rúre.

Mlynček príslušenstva na kávu a koreniny MQ 60

MultiQuick 5 (typ 4165)

MultiQuick 5 Vario (typ 4191)

MultiQuick 3 (typ 4192/4193)

MultiQuick 7 (typ 4199)

MultiQuick 9 (typ 4200)

V kombinácii s vašim motorovým dielom MultiQuick (nie je súčasťou): Mlynček

príslušenstva na kávu a koreniny sa dá použiť na pomletie kávy a akéhokoľvek druhu suchých korenín alebo iných suchých prísad.

Popis

- 1 Veko so spojkou
- 2 Nôž mlynčeka
- 3 Miska
- 4 Protišmyková základna / veko

Rozbalenie

Vyberte spotrebič z kartóna. Odstráňte všetky prvky balenia. Zo spotrebiča odstráňte akéhokoľvek prípadné existujúce štítky.

Spôsob používania mlynčeka (A)

Mlynček je obzvlášť vhodný na mletie akéhokoľvek druhu suchých korenín alebo iných prísad, ako napríklad korenia, klinčekov, čili, kávy a sójových bôbov, ryže, maku, cukru, sušených sardíniok a garnátov.

Na dosiahnutie najjemnejších výsledkov použite maximálne otáčky.

Montáž a obsluha

- Uistite sa, že protišmyková základňa (4) je nasadená na dne misky.
- Nôž mlynčeka (2) vždy držte za hornú plastovú časť a manipulujte s ním opatrne.
- Nôž umiestnite na stredový klin misky mlynčeka (3) a zatlačte ho nadol, aby sa uzamkol na svojom mieste.
- Mlynček naplňte prísadami a nasadte veko so spojkou (1).
- Pomelte prísady na požadovanú konzistenciu.
- Po dokončení mletia odpojte a teleso motora (nie je súčasťou balenia) uvoľnite uvoľňovacími tlačidlami.
- Zdvihnite veko. Čepel' vyberte skôr, než z misky vylejete obsah.

Pozor

- Vždy naplňajte len po čiaru max. v mlynčeku.
- Môže sa používať len na suché prísady.
- Neodporúča sa na mletie kukurice, vlašských orechov, varenie čokolády a tvrdého syra.
- Misku mlynčeka nikdy nedávajte do mikrovlnnej rúry.

Maximálne množstvo a otáčky nájdete v návode na prípravu A.

Maximálna doba prevádzky mlynčeka je 20 sekúnd.

Starostlivosť a čistenie (B)

- Všetky diely sa dajú umývať v umývačke riadu. Nepoužívajte abrazívne čistiace prostriedky, ktoré by mohli poškriabať povrch.
- Ak chcete nôž mlynčeka opätovne použiť, vždy sa po čistení uistite, že je úplne suchý.
- Pri spracovaní potravín s vysokým obsahom farbív (napr. kurkuma) môže dôjsť k zafarbeniu príslušenstva. Pred čistením utrite tieto diely rastlinným olejom.

Dizajnové špecifikácie a tieto používateľské pokyny podliehajú zmenám bez predchádzajúceho upozornenia.

Materiály a predmety určené pre styk s potravinami sú v súlade s požiadavkami európskeho nariadenia 1935/2004.



Magyar

Termékeinket úgy alkottuk meg, hogy azok a legmagasabb szintű minőségi, működésbeli és megjelenésbeli követelményeknek is megfeleljenek. Reméljük, minden tekintetben élvezettel használja majd új Braun készülékét.

Használat előtt

Kérjük, a készülék használata előtt figyelmesen és teljes egészében olvassa el a használati utasítást.

Figyelem

- Ezt a készüléket gyermekek nem használhatják.
- Ha nem használja a készüléket, valamint összeszerelés, szét-szerelés, tisztítás és tárolás előtt minden esetben kapcsolja ki a készüléket.
- Ezt a készüléket kizárólag háztartási használatra és a háztartásokban szokványos élelmiszer mennyiségek feldolgozására tervezték.
- Első használat előtt, illetve szükség szerint tisztítson meg minden alkatrészt, az «Ápolás és tisztítás» rész útmutatásait követve.
- Egyik alkatrészt se használja mikrohullámú sütőben.

MQ 60 kávé és fűszerdaráló kiegészítő

- MultiQuick 5 (típusú 4165)
- MultiQuick 5 Vario (típusú 4191)
- MultiQuick 3 (típusú 4192/4193)
- MultiQuick 7 (típusú 4199)
- MultiQuick 9 (típusú 4200)

A MultiQuick motorrészrel társítva (nem tartozék): a kávé- és fűszerdaráló kiegészítő kávé, valamint bármely száraz fűszer, illetve egyéb száraz hozzávaló darálásához használható.

Leírás

- 1 Fedél, csatolószerkezettel
- 2 Darálókés
- 3 Tál
- 4 Csúszásgátló talp / fedél

Kicsomagolás

Vegye ki a készüléket a kartondobozból. A csomagolás minden részét távolítsa el. Távolítson el minden lehetséges címkét a készülékről.

A daráló használata (A)

A daráló tökéletesen alkalmas bármely száraz fűszer vagy egyéb száraz hozzávaló (pl. bors, szegfűszeg, erőspaprika, kávé vagy szójabab, valamint rizs, mák, cukor, illetve szárított szardínia és garnélarák) darálására.

A legnagyobb szemcsefinomság eléréséhez használja a legmagasabb sebességfokozatot.

Összeszerelés és működtetés

- Ügyeljen rá, hogy a csúszásgátló talp (4) a tál aljára legyen rögzítve.
- A darálókést (2) mindig a felső műanyagrésznél fogja meg, és óvatosan kezelje.
- Helyezze a kést a darálótál (3) központi illesztőcsapjára, és nyomja lefelé, amíg biztosan a helyére nem kerül.
- Töltse meg a darálót a hozzávalókkal, majd helyezze fel a csatolószerkezettel ellátott fedelet (1).
- Darálja a hozzávalókat a kívánt állagúra.
- Miután végzett a darálással, húzza ki a csatlakozódugót és a motorrész (nem

tartozék) leválasztásához nyomja meg a kioldógombokat.

- Emelje fel a fedelet. A darálótál tartalmának kiöntése előtt vegye ki a kést.

Figyelem

- A darálót mindig pontosan a belsejében található max. jelzésig töltsse fel.
- Csak száraz hozzávalókhoz használható.
- Gabonafélék, diófélék, sütéshez használt csokoládé és kemény sajtok darálásához használata nem ajánlott.
- Soha ne helyezze a darálótálat a mikrohullámú sütőbe.

A maximális mennyiségek és sebességfokozatok tekintetében olvassa el az «A» feldolgozási útmutatót.

A daráló esetében a működtetés maximális időtartama 20 másodperc.

Rendbentartás és tisztítás (B)

- Minden alkatrész tisztítható mosogatógépben. Ne használjon csiszolóanyagot tartalmazó tisztítószeret, amely megkarcolhatja a felületet.
- Ügyeljen rá, hogy a tisztítást követően a darálókés teljes mértékben megszáradjon, mielőtt újból használná.
- Amikor magas pigmenttartalmú élelmiszereket (pl. kurkuma) dolgoz fel, a kiegészítők elszíneződhetnek. Tisztítás előtt törölje át ezeket a részeket növényi olajjal.

A műszaki leírás és a jelen használati utasítás értesítés nélkül módosítható.

Az élelmiszerekkel kapcsolatba kerülő tárgyak és anyagok megfelelnek az Európai Unió 1935/2004 rendeletében foglaltaknak.



Hrvatski

Naši proizvodi izrađeni su u skladu s najvišim standardima kvalitete, funkcionalnosti i dizajna. Nadamo se da ćete u potpunosti uživati u svom novom uređaju tvrtke Braun.

Prije uporabe

Molimo vas da prije uporabe uređaja pažljivo i u cijelosti pročitate upute.

Pozor

- Djeca ne smiju koristiti ovaj uređaj.
- Uvijek isključite uređaj i izvucite kabel za napajanje kad ga ostavljate bez nadzora te prije montaže, demontaže, čišćenja ili pohrane.
- Ovaj uređaj je namijenjen isključivo za upotrebu u domaćinstvu i za obradu uobičajenih količina koje se u domaćinstvu koriste.
- Molimo vas da prije prvog korištenja ili kad je to potrebno očistite sve dijelove, pridržavajući se uputa navedenih u odjeljku Održavanje i čišćenje.
- Ne koristite nijedan dio uređaja u mikrovalnoj pećnici.

Dodatna oprema za mlinac za kavu i začine MQ 60

- MultiQuick 5 (tip 4165)
- MultiQuick 5 Vario (tip 4191)
- MultiQuick 3 (tip 4192/4193)
- MultiQuick 7 (tip 4199)
- MultiQuick 9 (tip 4200)

U kombinaciji s kućištem s motorom MultiQuick (nije uključen): dodatna

oprema za mlinac za kavu i začine može se koristiti za mljevenje kave i bilo koje vrste suhih začina ili drugih suhih sastojaka.

Opis

- 1 Poklopac sa spojnicom
- 2 Nož za mljevenje
- 3 Posuda
- 4 Protuklizno dno / poklopac

Raspakiranje

Izvucite jedinicu iz kartona. Izvucite sve dijelove iz pakiranja. Uklonite sve eventualne oznake na jedinici.

Kako koristiti mlinac (A)

Mlinac je idealan za mljevenje bilo koje vrste suhih začina ili drugih sastojaka, kao što su papar, klinčić, čili, zrna kave ili soje, riža, sjeme maka, šećer, sušene sredele i škampi.

Za najbolje rezultate koristite najveću brzinu.

Sklapanje i rad

- Provjerite je li gumeno protuklizno dno (4) pričvršćeno za dno posude.
- Nož za mljevenje (2) uvijek držite za gornji plastični dio i pažljivo njime rukujte.
- Postavite sječivo na središnji klin posude mlinca (3) te ga pritisnite prema dolje tako da sjedne u svoje mjesto.
- Napunite mlinac sastojcima te ga zatvorite poklopcem sa spojnicom (1).
- Samljevite sastojke do željene konzistencije.
- Kada završite s mljevenjem, iskopčajte uređaj iz struje i pritisnite gumbu za odvajanje kako biste odvojili kućište s motorom (nije uključeno).

- Uklonite poklopac. Izvadite sječivo prije nego što izvadite sadržaj iz posude mlinca.

Pažnja

- Uvijek napunite do najviše linije unutar mlinca.
- Koristite samo suhe sastojke.
- Ne preporučuje se mljeti kukuruz, orahe, čokoladu za kuhanje i tvrdi sir.
- Posudu mlinca nemojte nikada stavljati u mikrovalnu pećnicu.

Pogledajte Vodič za obradu hrane A kako biste saznali podatke o najvećim količinama i brzinama.

Maksimalno je vrijeme rada mlinca 20 sekundi.

Održavanje i čišćenje (B)

- Sve je dijelove moguće prati u perilici suđa. Nemojte koristiti abrazivna sredstva za čišćenje koja bi mogla izgubiti površinu mlinca.
- Za ponovno korištenje noža mlinca pobrinite se da bude potpuno osušen nakon čišćenja.
- Prilikom obrade hrane bogate pigmentima (npr. kurkuma), dijelovi mlinca mogu promijeniti boju. Dijelove miksera koji su promijenili boju prije pranja namažite biljnim uljem.

Specifikacije proizvoda i ove korisničke upute mogu se mijenjati bez prethodne obavijesti.

Materijali i predmeti koji dolaze u kontakt s hranom ispunjavaju sve zahtjeve EU-Direktive 1935/2004.



Slovenski

Naši izdelki ustrezajo najvišjim standardom na področju kakovosti, funkcionalnosti in oblikovanja. Srčno upamo, da boste uživali pri uporabi svoje nove naprave Braun.

Pred uporabo

Pred prvo uporabo naprave natančno in v celoti preberite navodila za uporabo.

Opozorilo

- Otroci naprave ne smejo uporabljati.
- Kadar naprava ni pod nadzorom in pred sestavljanjem, razstavljanjem, čiščenjem ali skladiščenjem, napravo vedno izključite in odklopite kabel iz vtičnice.
- Naprava je namenjena izključno uporabi v gospodinjstvu in predelavi take količine živil, ki je običajna za gospodinjstvo.
- Pred uporabo ustrezno očistite vse dele ter pri tem upoštevajte navodila v razdelku Nega in čiščenje.
- Nobenega dela naprave ne postavite v mikrovalovno pečico.

Mlinček za kavo in začimbe MQ 60

MultiQuick 5 (tip 4165)

MultiQuick 5 Vario (tip 4191)

MultiQuick 3 (tip 4192/4193)

MultiQuick 7 (tip 4199)

MultiQuick 9 (tip 4200)

Za uporabo z ohišjem motorja MultiQuick (ni vključena): mlinček za kavo in začimbe lahko uporabljate za mletje kavi in vseh vrst začimb ter drugih suhih sestavin.

Opis

- 1 Pokrov s spojem
- 2 Rezilo za mletje
- 3 Posoda
- 4 Protizdrsna podloga / pokrov

Odstranjevanje embalaže

Enoto vzemite iz škatle. Odstranite vse dele embalaže. Z enote odstranite vse morebitne nalepke.

Kako se uporablja mlinček (A)

Mlinček je primeren za mletje vseh vrst suhih začimb ali drugih sestavin, na primer paprike, klinčkov, čilija, kavnih ali sojinih zrn, riža, makovih zrn, sladkorja, suhih sardin in kozic.

Če želite doseči izjemno fino mletje, uporabite najvišjo hitrost.

Sestava in delovanje

- Poskrbite, da je gumijasta podloga za preprečevanje drsenja (4) pritrjena na dno posode.
- Rezilo za mletje (2) vedno ga primite za zgornji plastični del in bodite izjemno pozorni pri delu z rezilom.
- Rezilo namestite na sredinski zatič posode mlinčka (3) in ga potisnite navzdol, da se zaskoči.
- Mlinček napolnite s sestavinami in ga zaprite s pokrovom s spojem (1).
- Sestavine meljite do zelene strukture.
- Ko je mletje zaključeno, izključite in pritisnite gumba za sprostitev, da odstranite ohišje motorja (ni priloženo).

- Dvignite pokrov. Preden stresete vsebino posode mlinčka, pazljivo odstranite rezilo.

Pozor

- Vedno napolnite do črte maks., ki je navedena na mlinčku.
- Uporabljajte le suhe sestavine.
- Ne priporočamo mletja koruze, orehov, čokolade za kuhanje in trdega sira.
- Mlinčka nikoli ne vstavljajte v mikrovalovno pečico.

V Navodilih za pripravo A najdete več informacij o največji dovoljeni količini in hitrostih.

Največji dovoljeni čas delovanja za mlinček je 20 sekund.

Vzdrževanje in čiščenje (B)

- Vse dele lahko operete v pomivalnem stroju. Ne uporabljajte sredstev za poliranje, saj lahko opraskate površino.
- Pred ponovno uporabo rezila se prepričajte, da je popolnoma suho.
- Pri pripravi hrane, ki ima veliko vsebnost barvil (npr. kurkuma), se lahko nastavki razbarvajo. Te dele pred čiščenjem obrišite z rastlinskim oljem.

Tako tehnični podatki kot tudi uporabniška navodila se lahko brez opozorila spremenijo.

Materiali in pripomočki, ki lahko pridejo v stik z živili, so skladni z uredbo Evropskega parlamenta in Sveta št. 1935/2004.



Türkçe

Ürünlerimiz en üstün kalite, fonksiyonellik ve tasarım standartlarına uyacak şekilde tasarlanmıştır. Yeni Braun cihazınızdan memnun kalmanızı umuyoruz.

Uyarı

Cihazı kullanmaya başlamadan önce lütfen kullanım kılavuzunu dikkatlice ve eksiksiz okuyunuz.

Dikkat

- Bu cihaz çocuklar tarafından kullanılmamalıdır.
- Başında bulunmadığınız zamanlarda ve monte etme, sökme, temizleme veya saklama işlemlerinden önce mutlaka cihazı kapatın ve fişini prizden çekin.
- Bu cihaz yalnızca evde kullanılmak için ve normal şartlarda evde kullanılan miktarların işlenmesi için tasarlanmıştır.
- Lütfen tüm parçaları ilk kez kullanmadan önce veya gerekli oldukça, Bakım ve Temizlik bölümündeki talimatlara uyararak temizleyin.
- Cihazın herhangi bir parçasını mikrodalga fırında kullanmayın.

Kahve ve Baharat Öğütme Aksesuarı MQ 60

- MultiQuick 5 (Tip 4165)
- MultiQuick 5 Vario (Tip 4191)
- MultiQuick 3 (Tip 4192/4193)
- MultiQuick 7 (Tip 4199)
- MultiQuick 9 (Tip 4200)

MultiQuick motor parçası (dahil değildir) ile kombinasyon halinde: kahve ve baharat öğütme aksesuarı kahve ve her tür kuru baharat ve kuru gıda malzemesini öğütmek için kullanılır.

Açıklama

- 1 Kavramalı kapak
- 2 Öğütme bıçağı
- 3 İşlem kabı
- 4 Kaymaz taban / kapak

Paketi açma

Üniteyi kartondan çıkartın. Tüm paketleme malzemelerini çıkartın. Ünite üzerinde bulunan tüm dış etiketleri çıkartın.

Öğütücünün (A) kullanılması

Öğütücü; biber, karanfil, kırmızı biber, kahve çekirdeği veya soya taneleri, pirinç, haşhaş tohumu, şeker, kurutulmuş sardalye ve karides gibi kuru baharat ve kuru gıda malzemelerini öğütmek için ideal uygundur.

En ince öğütme için en yüksek hızı kullanın.

Takma ve Çalıştırma

- Kaymaz kauçuk halkanın (4) kase tabanına takılı olduğundan emin olun.
- Öğütme bıçağını (2) her zaman üst plastik kısımdan ve dikkatli bir şekilde tutun.
- Bıçağı öğütme kasesinin (3) ortasındaki milin üzerine yerleştirin ve yerine kilitlemesi için üzerine bastırın.
- Öğütücüye gıda malzemesi doldurun ve kavramalı kapağı (1) takın.
- Malzemeyi istenilen kıvamda öğütün.
- Öğütme tamamlandığında fişi çekin ve motor parçasını (dahil değildir) ayırmak için çıkarma düğmelerine basın.

- Kapağı kaldırın. Öğütücü kasesindeki malzemeleri boşaltmadan önce bıçağı çıkarın.

Uyarı

- Her zaman öğütücü içindeki maksimum çizgisine kadar doldurun.
- Sadece kuru gıda malzemeleri ile kullanılır.
- Bu alet ile mısır, ceviz, sert çikolata ve sert peynir öğütülmesi tavsiye edilmez.
- Öğütücü kasesini hiçbir zaman mikrodalga fırına koymayın.

Maksimum miktarlar ve hızlar için İşleme Kılavuzu A'ya başvurun.

Öğütücünün maksimum çalışma süresi 20 saniyedir.

Bakım ve Temizleme (B)

- Bütün parçalar bulaşık makinesinde yıkanabilir. Yüzeyi çizebilecek aşındırıcı temizleyiciler kullanmayın.
- Öğütme bıçağını tekrar kullanmadan önce temizlik sonrası tamamen kurduğundan emin olun.
- Pigment içeriği yüksek yiyecekleri (ör. zerdeçal) işlemiden geçirirken aksesuarların rengi bozulabilir. Bu parçaları temizlemeden önce bitkisel yağ ile silin.

Hem tasarım özellikleri hem de bu kullanım talimatları haber vermeksizin değiştirilebilir.

Gıda maddeleri ile temas eden aksam ve materyaller Avrupa Birliğinin 1935/2004 sayılı yönergesi ile öngörülen tavsiyelere uygundur.



EEE STANDARTLARINA UYGUNDUR

Bakanlıkça tespit edilen kullanım ömrü 7 yıldır.

Üretici firma ve CE işareti uygunluk değerlendirme kuruluşu:

De'Longhi Braun Household GmbH
Carl-Ulrich-Str. 4
63263 Neu-Isenburg
Germany

Delonghi Bosphorus Ev Aletleri Tic. A.Ş.
Meydan Sok. No:1
Beybi Giz Plaza D:53-54 Maslak/
İSTANBUL

DLB Tüketici Hizmetleri
444 27 64

info@braunhousehold.com.tr

Română (RO/MD)

Produsele noastre sunt proiectate pentru a îndeplini cele mai ridicate standarde de calitate, funcționalitate și design. Sperăm să vă bucurați pe deplin de noul dvs. aparat Braun.

Înainte de utilizare

Citiți integral și cu atenție instrucțiunile de utilizare înainte de a folosi aparatul.

Atenție

- Acest aparat nu trebuie utilizat de către copii.
- Scoateți din priză sau opriți aparatul întotdeauna atunci când îl lăsați nesupravegheat și înainte de asamblare, dezamblare, curățare sau depozitare.
- Acest aparat este proiectat exclusiv pentru uz casnic, pentru procesarea de cantități obișnuite din gospodărie.
- Vă rugăm să curățați toate piesele înainte de prima utilizare sau conform cerințelor, urmând instrucțiunile din secțiunea Îngrijire și curățare.
- Nu utilizați piesele aparatului în cuptor cu microunde.

Accesoriu MQ 60 pentru râșniță de cafea și condimente

MultiQuick 5 (Tip 4165)

MultiQuick 5 Vario (Tip 4191)

MultiQuick 3 (Tip 4192/4193)

MultiQuick 7 (Tip 4199)

MultiQuick 9 (Tip 4200)

În combinație cu piesa MultiQuick din motorul dvs. (nu este inclusă): accesoriul pentru râșnița de cafea și condimente poate fi folosit pentru a măcina cafea sau orice fel de condimente uscate sau alte ingrediente uscate.

Descriere

- 1 Capac cu dispozitiv de cuplare
- 2 Cuțit râșniță
- 3 Recipientului
- 4 Bază anti-alunecare / capac

Dezambalare

Scoateți unitatea din cutia de carton. Îndepărtați toate bucățile de ambalaj. Îndepărtați toate etichetele existente pe unitate.

Cum se utilizează râșnița (A)

Râșnița este perfect adecvată pentru măcinarea oricărui tip de condimente uscate sau alte ingrediente precum piper, cuișoare, ardei iute, boabe de cafea sau de soia, orez, semințe de mac, zahăr, sardine uscate și creveți.

Pentru cele mai fine rezultate folosiți viteza cea mai mare.

Asamblarea și utilizarea

- Asigurați-vă că baza anti-alunecare din cauciuc (4) este atașată la partea de jos a castronului.
- Țineți întotdeauna cuțitul râșniței (2) de partea de plastic superioară și manevrați-o cu atenție.
- Puneți lama pe axul central al castronului râșniței (3) și apăsați-o în jos astfel încât să se fixeze la locul ei.
- Umpleți râșnița cu ingrediente și puneți capacul cu cuplare (1).
- Măcinați ingredientele la consistența dorită.

- Când măcinarea este gata, scoateți ștecărul din priză și apăsați butoanele de deblocare pentru a detașa piesa motorului (nu este inclusă).
- Ridicați capacul. Scoateți lama înainte de a goli conținutul castronului râșniței.

Atenție

- Umpleți întotdeauna numai până la linia max. de pe râșniță.
- Se va folosi numai pentru ingrediente uscate.
- Nu se recomandă măcinarea porumbului, nucilor, coacerea ciocolatei și a brânzei tari.
- Nu puneți niciodată castronul râșniței în cuptorul cu microunde.

Consultați Ghidul de preparare A pentru a vedea cantitățile maxime și vitezele.

Timpul maxim de funcționare pentru râșniță este de 20 de secunde.

Îngrijire și curățare (B)

- Toate piesele pot fi curățate într-o mașină de spălat vase. Nu folosiți detergenți abrazivi care ar putea zgâria suprafața.
- Pentru a refolosi cuțitul râșniței asigurați-vă că este perfect uscat după spălare.
- Când procesați alimente cu conținut ridicat de pigment (de exemplu, curcumă), accesoriile se pot decolora. Ștergeți aceste piese cu ulei vegetal înainte de a le spăla.

Atât specificațiile de proiectare, cât și aceste instrucțiuni de utilizare se pot schimba fără aviz prealabil.

Materialele și obiectele destinate contactului cu produsele alimentare sunt în conformitate cu dispozițiile regulamentului European 1935/2004.



Ελληνικά

Τα προϊόντα μας κατασκευάζονται με τρόπο τέτοιο ώστε να πληρούν τις υψηλότερες προδιαγραφές ποιότητας, λειτουργικότητας και σχεδιασμού. Ελπίζουμε ότι θα απολαύσετε πλήρως τη νέα σας συσκευή Braun.

Πριν από τη χρήση

Παρακαλούμε διαβάστε με προσοχή τις οδηγίες χρήσης πριν χρησιμοποιήσετε τη συσκευή.

Προσοχή

- Αυτή η συσκευή δεν πρέπει να χρησιμοποιείται από παιδιά.
- Πάντα να βγάζετε από την πρίζα ή να σβήνετε τη συσκευή όταν δεν χρησιμοποιείται και πριν από συναρμολόγηση, αποσυναρμολόγηση, καθαρισμό ή αποθήκευση.
- Αυτή η συσκευή έχει σχεδιαστεί μόνο για οικιακή χρήση και για οικιακές ποσότητες.
- Παρακαλούμε να καθαρίζετε όλα τα μέρη πριν χρησιμοποιήσετε τη συσκευή για πρώτη φορά ή όταν χρειάζεται, σύμφωνα με τις οδηγίες της αντίστοιχης ενότητας.
- Απαγορεύεται η χρήση οποιουδήποτε εξαρτήματος σε φούρνο μικροκυμάτων.

Εξάρτημα μύλου καφέ και μπαχαρικών MQ 60

MultiQuick 5 (τύπος 4165)
MultiQuick 5 Vario (τύπος 4191)
MultiQuick 3 (τύπος 4192/4193)

MultiQuick 7 (τύπος 4199) MultiQuick 9 (τύπος 4200)

Σε συνδυασμό με το εξάρτημα μοτέρ MultiQuick (δεν περιλαμβάνεται): το εξάρτημα μύλου καφέ και μπαχαρικών μπορεί να χρησιμοποιηθεί για την άλεση καφέ και κάθε είδους ξηρών μπαχαρικών ή άλλων ξηρών συστατικών.

Περιγραφή

- 1 Καπάκι με σύνδεσμο
- 2 Μαχαίρι μύλου
- 3 Μπολ
- 4 Αντιολισθητική βάση / αντιολισθητικό καπάκι

Αποσυσκευασία

Αφαιρέστε τη μονάδα από το χαρτοκιβώτιο. Αφαιρέστε όλα τα μέρη της συσκευασίας. Αφαιρέστε τυχόν ετικέτες από τη μονάδα.

Πώς χρησιμοποιείται ο μύλος (A)

Ο μύλος ενδείκνυται απόλυτα για την άλεση κάθε είδους ξηρά μπαχαρικά ή άλλα συστατικά, όπως πιπέρι, γαρίφαλο, τσίλι, καφέ ή σπέρμα σόγιας, σπόρους παπαρούνας, ζάχαρη, αποξηραμένες σαρδέλες και γαρίδες.

Για καλύτερα αποτελέσματα, χρησιμοποιήστε τη μέγιστη ταχύτητα.

Συναρμολόγηση και λειτουργία

- Βεβαιωθείτε ότι η αντιολισθητική βάση από καουτσούκ (4) είναι τοποθετημένος στον πάτο του μπολ.
- Κρατάτε πάντοτε το μαχαίρι του μύλου (2) από το επάνω πλαστικό εξάρτημα και το χειρίζεστε με προσοχή.
- Τοποθετήστε τη λεπίδα στον κεντρικό πείρο του μπολ του μύλου (3) και πιέστε την προς τα κάτω έτσι ώστε να ασφαλίσει στη θέση της.

- Γεμίστε το μύλο με τα συστατικά και τοποθετήστε το καπάκι με το σύνδεσμο (1).
- Αλέστε τα συστατικά μέχρι να επιτύχετε την επιθυμητή υφή.
- Αφού ολοκληρωθεί η άλεση, βγάλτε από την πρίζα και πιέστε τα κουμπιά απελευθέρωσης για να αποσυνδέσετε το εξάρτημα μοτέρ (δεν περιλαμβάνεται).
- Σηκώστε το καπάκι. Βγάλτε προσεκτικά τη λεπίδα προτού αδειάσετε το περιεχόμενο του μπολ.

Προσοχή

- Γεμίζετε πάντοτε έως τη γραμμή μέγ. στάθμης στο εσωτερικό του μύλου.
- Για χρήση αποκλειστικά με ξηρά συστατικά.
- Δεν συνιστάται να αλέθετε καλαμπόκι, καρύδια, κουβερτούρα και σκληρό τυρί.
- Μην τοποθετείτε ποτέ το μπολ του μύλου σε φούρνο μικροκυμάτων.

Ανατρέξτε στον Οδηγό Επεξεργασίας Ε για τις μέγιστες ποσότητες, τους συνιστώμενους χρόνους και τις συνιστώμενες ταχύτητες.

Ο μέγιστος χρόνος λειτουργίας για το μύλο είναι 20 δευτερόλεπτα.

Φροντίδα και Καθαρισμός (B)

- Όλα τα εξαρτήματα μπορούν να πλυθούν σε πλυντήριο πιάτων. Μην χρησιμοποιείτε σκληρά καθαριστικά που θα μπορούσαν να χαράξουν την επιφάνεια.
- Για να χρησιμοποιήσετε ξανά το μαχαίρι του μύλου βεβαιωθείτε ότι είναι εντελώς στεγνό αφού το καθαρίσετε.
- Κατά την επεξεργασία τροφίμων με υψηλή περιεκτικότητα σε χρωστικές (π.χ., κουρκουμάς) τα εξαρτήματα ενδέχεται να αποχρωματιστούν. Σκουπίστε αυτά τα μέρη με φυτικό λάδι πριν τα καθαρίσετε.

Τόσο οι προδιαγραφές σχεδιασμού όσο και αυτές οι οδηγίες χρήστης υπόκεινται σε αλλαγές χωρίς προειδοποίηση.

Τα υλικά και τα αντικείμενα που προορίζονται να έρθουν σε επαφή με τρόφιμα συμμορφώνονται με τις διατάξεις του Ευρωπαϊκού Κανονισμού 1935/2004.



Қазак

Біздің өнімдеріміз сапасы, жұмысы және дизайны жағынан барлық стандарттарға жауап береді. Жаңа Braun құрылғысын игілігіңізге қолданыңыз.

Пайдаланардан бұрын

Осы аспапты пайдаланардан бұрын нұсқауларды мұқият оқып шығыңыз.

Абайлаңыз

- Бұл құрылғыны балалардың пайдалануына болмайды.
- Аспап назардан тыс қалғанда және құрастырудан, бөлшектеуден, тазалаудан және сақтауға қоярдан бұрын оны әрқашан да тоқтан суырыңыз.
- Бұл құрылғы тұрмыста ғана қолдануға арналған және тағамдарды тұрмыста қажетті мөлшерде ғана қолдану қажет.
- Алғаш рет пайдаланар алдында немесе қажет болған кезде, «Күтіп ұстау және тазалау» бөлімдеріндегі нұсқауларға сүйеніп, барлық бөлшектерін тазалаңыз.
- Ешқандай бөлшегін шағын толқынды пеште пайдалануға болмайды.

Кофе мен дәмдеуіш үгіткіш құрал MQ 60

MultiQuick 5 (4165 типті)

MultiQuick 5 Vario (4191 типті)

MultiQuick 3 (4192/4193 типті)

MultiQuick 7 (4199 типті)

MultiQuick 9 (4200 типті)

MultiQuick озғалтқыш бөлігімен (жинаққа кірмейді) бірге: кофе мен дәмдеуіш үгіткіш құралды кофе мен құрғақ дәмдеуіштердің кез келген түрін немесе басқа құрғақ азық-түлікті үгіту үшін пайдалануға болады.

Сипаттамасы

- 1 Ысырмасы ар қақпақ
- 2 Үгіткіш пышақ
- 3 Шара
- 4 Тайғанамайтын табан / қақпақ

Орауын ашу

Құрылғыны қораптан алып шығыңыз. Орауыштың барлық бөліктерін алып тастаңыз. Құрылғыда қалған жапсырмалар болса, алып тастаңыз.

Үгіткішті пайдалану тәсілі (А)

Үгіткіш бұрыш, қалампыр, чили бұрышы, кофе немесе соя дөңдері, күріш, көкнәр тұқымы, қант, кептірілген сардина немесе асшаян сияқты құрғақ дәмдеуіштер мен басқа азық-түлікті үгіту үшін тамаша жарайды.

Нәтижесі барынша жақсы болуы үшін ең оғарғы жылдамдықты қолданыңыз.

Құрастыру және қолдану

- Тайғанамайтын резеңке табаны (10d) шараның түбіне бекігеніне көз жеткізіңіз.
- Үгіткіш пышақты (2) әрдайым үстіңгі пластмасса бөлігінен ұстап, абайлап қолданыңыз.
- Пышақ жүзін үгіткіш шарасының (3) ортаңғы істігіне қойыңыз да, орнына бекігенше төмен басыңыз.

- Үгіткішке азық-түлікті салып, ысырмасы бар қақпағын (1) жабыңыз.
- Азық-түлікті қалаған дәрежеге дейін үгітіңіз.
- Үгітуді аяқтағаннан кейін тоқтан ағытыңыз да, қозғалтқыш бөлігін (жинаққа кірмейді) ажыратып алу үшін босату түймелерін басыңыз.

Сақтандыру

- Үгіткіштің ішіндегі тах. сызығына дейін ғана толтырыңыз.
- Тек құрғақ азық-түлік үшін ғана пайдалануға болады.
- Жүгері, жаңғақ, шоколад және қатты ірімшікті ұнтақтауға жарамсыз.
- Үгіткіш шарасын қысқа толқынды пешке салуға болмайды.

Азық-түліктің ең үлкен мөлшері мен жылдамдықты А нұсқаулығынан қараңыз.

Үгіткіштің ең көп жұмыс істейтін уақыты 20 секунд.

Күту және тазалау (B)

- Барлық бөлшектерін ыдыс жуғыш машинада жууға болады. Бетіне сызат түсіруі мүмкін ысқыш тазалағыш заттектерді қолданбаңыз.
- Үгіткіш пышақты қайта пайдалану үшін оны тазалағаннан кейін әбден құрғатыңыз.
- Құрамында пигменті жоғары азық-түлікті (мысалы, куркума) үгіткен кезде, керек-жарақтардың түсі өзгеруі мүмкін. Бұл бөліктерді жумас бұрын, оларды өсімдік майымен сүртіп алыңыз.

Техникалық сипаттамасы сияқты, қолданыс нұсқаулықтары да ескертусіз өзгертілуі мүмкін.

Шығарылған жылы

Шығарылған жылын белгілеу үшін Бұйым тақташасындағы 5-сандық шығарушы кодын қараңыз. Шығарушы кодының бірінші саны шығарған жылдың соңғы санын білдіреді. Келесі 2 сандар шығарылған жылдың күнтізбелік апта санын білдіреді. Ал соңғы 2 сандар 1992 жылдан бастап автоматты түрде есептелген басып шығару мерзімін білдіреді. Мысалы: 30421 – Бұйым 2013 жылының 4 аптасында шығарылған.

Қытайда жасалған үшін Делонги Браун Хаусхолд ГмбХ Германия Заңды өндіруші: Делонги Браун Хаусхолд ГмбХ Карл-Улрих-Штрассе ң 63263 Ной-Изенбург

Бұйымды іске пайдалану нұсқаулығына сәйкес өз мақсатында пайдалану керек. Бұйымның қызмет мерзімі тұтынушыға сатылған күннен бастап 2 жылды құрайды.

Импортер:

«Делонги» ААҚ, Ресей, 127055, Москва қаласы, Суцёвская көшесі, 27/3-үй (27-үй, 3-құрылым)
Тел. +7 (495) 781-26-76

Сақталу мерзімі: Шектелмеген

Арылу жағдайлары: Қоршаған ортаны қорғау талаптарына сәйкес

Тасымалдау жағдайлары:

Тасымалдау кезінде құлатып алуға немесе шамадан тыс шайқалтуға болмайды.

Сату жағдайлары: Сату жағдайларын өндіруші көрсетпеген, бірақ олар жергілікті, мемлекеттік және халықаралық ережелер мен стандарттарға сай болуға тиіс

Өндіруші зауыт:

De'Longhi Braun Household GmbH,
Carl-Ulrich-Strasse 4,
63263 Neu Isenburg, Germany

Русский

Наши продукты соответствуют самым высоким стандартам качества, функциональности и дизайна. Мы надеемся, что вам понравится ваш новый прибор Braun.

Перед использованием

Перед использованием прибора внимательно полностью прочтите инструкцию.

Осторожно!

- Данный прибор не предназначен для использования детьми.
- Оставляя прибор без присмотра, а также перед его сборкой, разборкой, очисткой или уборкой на хранение, необходимо выключить его и отсоединить от розетки.
- Данный прибор предназначен исключительно для домашнего пользования, для обработки продуктов в объемах, нормальных для домашнего хозяйства.
- Перед первым использованием очистите все детали надлежащим образом в соответствии с указаниями раздела «Уход и чистка».
- Ни одна деталь прибора не предназначена для использования в микроволновой печи.

Насадка-мельница для кофе и специй для MQ 60

MultiQuick 5 (Тип 4165)
MultiQuick 5 Vario (Тип 4191)
MultiQuick 3 (Тип 4192/4193)
MultiQuick 7 (Тип 4199)
MultiQuick 9 (Тип 4200)

Эксплуатация в комбинации с моторным блоком MultiQuick (не входит в комплект): насадку-мельницу для кофе и специй можно использовать для измельчения зерен кофе и любых сухих специй, а также каких-либо других сухих ингредиентов.

Описание

- 1 Крышка с муфтой
- 2 Нож мельницы
- 3 Чаша
- 4 Противоскользящее основание / крышка

Распаковка

Достаньте устройство из коробки. Удалите все элементы упаковки. Удалите с устройства все присутствующие на нем этикетки.

Использование мельницы (A)

Мельница идеально подходит для измельчения любых сухих специй и пряностей, а также других ингредиентов, таких как перец, гвоздика, чили, кофейные зерна или соевые бобы, рис, мак, сахар, сушеные сардины и креветки.

Для достижения наибольшей тонкости помола используйте максимальную скорость.

Сборка и эксплуатация

- Убедитесь в том, что противоскользящее резиновое

основание (4) присоединено к дну чаши измельчителя.

- Всегда держите нож мельницы (2) за верхнюю пластиковую часть и обращайтесь с ним осторожно.
- Установите нож на центральный штифт чаши мельницы (3) и надавите на него, чтобы он зафиксировался.
- Поместите ингредиенты в мельницу и закройте крышку с муфтой (1).
- Измельчайте ингредиенты до необходимой консистенции.
- По окончании измельчения выключите прибор из сети и нажмите на кнопки фиксатора, чтобы отсоединить моторный блок (не входит в комплект).
- Поднимите крышку. Извлеките нож перед тем как доставать содержимое из чаши мельницы.

Осторожно

- Никогда не наполняйте мельницу выше уровня максимальной отметки.
- Допускается к использованию исключительно с сухими ингредиентами.
- Не рекомендуется использовать для измельчения зерен, грецких орехов, кондитерского шоколада и твердого сыра.
- Использование чаши мельницы в микроволновой печи запрещается!

Данные по максимальным объемам и рекомендации по скорости см. в графической инструкции по применению А.

Максимальная продолжительность использования мельницы составляет 20 секунд.

Уход и очистка (B)

- Все элементы можно мыть в посудомоечной машине. Не

используйте абразивные чистящие средства, которые могут поцарапать поверхность.

- Перед использованием ножа мельницы после очистки убедитесь в том, что он абсолютно сухой.
- При обработке продуктов с высоким содержанием пигмента (например, куркума) аксессуары могут изменить цвет. Перед очисткой протрите эти части растительным маслом.

Технические характеристики конструкции и настоящая инструкция по эксплуатации могут быть изменены без предварительного уведомления.

Дата изготовления

Чтобы узнать дату выпуска, посмотрите на пятизначный код продукта (возле таблички с обозначением серии). Первая цифра обозначает последнюю цифру года изготовления. Две следующие цифры – это календарная неделя. А последние две указывают издание (автоматически подсчитывается с 1992 года). Пример: 30421 – изделие было выпущено в 2013 году (в 4 неделю).

Изготовлено в Китае для
Де'Лонги Браун Хаусхолд ГмБХ
Германия
De'Longhi Braun Household GmbH
Carl-Ulrich-Straße 4
63263 Neu-Isenburg/Germany

Изделие использовать по назначению в соответствии с руководством по эксплуатации. Срок службы изделия составляет 2 года с даты продажи

потребителю.

Импортер и ответственный за претензии потребителей: ООО «Делонги», Россия, 127055, Москва, ул. Сущевская, д. 27, стр. 3.
Тел. +7 (495) 781-26-76

Срок хранения: Не ограничен

Условия утилизации: Утилизировать в соответствии с экологическими требованиями

Условия транспортировки: Во время транспортировки, не бросать и не подвергать излишней вибрации.

Условия реализации: Правила реализации товара не установлены изготовителем, но должны соответствовать региональным, национальным и международным нормам и стандартам.

Производитель:

De'Longhi Braun Household GmbH,
Carl-Ulrich-Strasse 4,
63263 Neu Isenburg, Germany

Українська

Нашу продукцію виготовлено відповідно до найвищих стандартів якості, функціональності та дизайну. Сподіваємось, вам по-справжньому сподобається ваш новий пристрій Braun.

Перед використанням

Будь ласка, уважно та повністю прочитайте дані інструкції, перш ніж використовувати прилад.

Увага

- Прилад заборонено використовувати дітям.
- Завжди вимикайте або від'єднуйте прилад від мережі перед монтажем, демонтажем, чищенням, зберіганням або якщо залишаєте його без нагляду.
- Цей прилад призначений лише для побутового використання в домашніх умовах.
- Будь ласка, почистіть всі деталі перед першим використанням або за необхідності, слідуйте інструкціям в розділі Догляд і чищення.
- Деталі приладу не призначені для використання у мікрохвильових печах.

Складові млина для кави та спецій MQ 60

MultiQuick 5 (Тип 4165)
MultiQuick 5 Vario (Тип 4191)
MultiQuick 3 (Тип 4192/4193)
MultiQuick 7 (Тип 4199)
MultiQuick 9 (Тип 4200)

У комбінації з двигунним блоком MultiQuick (не додається): млин для кави та спецій може використовуватися для подрібнення кави та будь-яких сухих спецій або інших сухих інгредієнтів.

Опис

- 1 Кришка з муфтою
- 2 Подрібнюючий ніж
- 3 Миска
- 4 Підставка / кришка для запобігання ковзанню

Розпаковка

Витягніть пристрій з коробки. Вийміть всі частини упаковки. Відчепіть всі етикетки з пристрою.

Як користуватися млином (A)

Млин ідеально підходить для подрібнення будь-яких сухих спецій або інших інгредієнтів, таких як перець, гвоздика, перець чілі, кавові чи соєві боби, рис, насіння маку, цукор, засушені сардини та креветки.

Для найбільш ретельного подрібнення використовуйте пристрій на найвищій швидкості.

Збирання та експлуатація

- Переконайтеся, що підставка для запобігання ковзанню (4) прикріплена до дна чаші.
- Завжди тримайте подрібнюючий ніж (2) за його верхню пластикову частину та поведіться з ним обережно.
- Установіть лезо в центральний штир чаші млина (3) та тисніть на нього доти, поки воно не зафіксується на місці.
- Наповніть млин інгредієнтами та закрийте кришкою з муфтою (1).

- Подрібніть інгредієнти до бажаної консистенції.
- Після закінчення процесу подрібнення від'єднайте пристрій від мережі та натисніть на кнопки фіксації, щоб від'єднати двигунний блок (не додається).
- Підніміть кришку. Вийміть лезо перед тим як висипати з чаші млина її вміст.

Проектні специфікації, а також дані інструкції з експлуатації може бути змінено без попереднього повідомлення.

Обережно

- Ніколи не наповнюйте млин інгредієнтами вище відмітки «макс.».
- Використовуйте пристрій для подрібнення виключно сухих інгредієнтів.
- Не рекомендовано молоти зерно, волоські горіхи, гіркий шоколад та твердий сир.
- Ніколи не ставте чашу млина в мікрохвильову піч.

Інформацію про максимальні показники та швидкості дивіться в Інструкції з переробки А.

Максимальна тривалість роботи млина складає 20 секунд.

Догляд та чищення (В)

- Усі частини пристрою можна мити в посудомийній машині. Не використовуйте абразивні мийні засоби, які можуть подряпати поверхню.
- Перед повторним використанням подрібнюючого ножа переконайтеся в тому, що він абсолютно сухий після миття.
- У результаті переробки продуктів із високим вмістом пігментуючої речовини (наприклад, куркуми) колір складових частин млина може змінитися. Протріть ці деталі рослинною олією перед миттям.

أقصى زمن تشغيل للمطحنة هو 20 ثانية.

الرعاية والتنظيف (B)

- يمكن تنظيف جميع الأجزاء في غسالة الأطباق. لا تستخدم المنظفات الكاشطة التي يمكن أن تخدش السطح.
 - تأكد عند إعادة استخدام سكين المطحنة أنها جافة تمامًا بعد التنظيف.
 - عند تحضير الأطعمة التي تحتوي على أصباغ مرتفعة (على سبيل المثال، الكركم)، فقد يزول لون الأجهزة الملحقة. ادهن هذه الأجزاء بزيت خضروات قبل غسلها.
- تضع كل من مواصفات التصميم وتعليمات المستخدم هذه للتغيير دون إشعار مسبق.

الوصف

- 1 غطاء مزود بوصلة
- 2 سكين المطحنة
- 3 الوعاء
- 4 قاعدة مانعة للانزلاق / غطاء

الفتح

- أخرج الوحدة من الكرتونة.
- أزل كل القطع من العبوة.
- أزل أية تسميات من الممكن وجودها على الوحدة.

كيفية استخدام المطحنة (A)

المطحنة مناسبة تمامًا لطحن أي نوع من التوابل الجافة أو غيرها من المكونات، مثل الفلفل، والقرنفل، والفلفل الحار، والقهوة أو فول الصويا، والأرز، وبذور الخشخاش، والسكر، والسردين والجمبري المجفف.

للحصول على أفضل النتائج، استخدم أعلى سرعة.

التجميع والتشغيل

- تأكد من تثبيت القاعدة المطاطية المانعة للانزلاق (4) أسفل الوعاء.
- امسك دائمًا سكين المطحنة (2) من الجزء البلاستيكي العلوي واستخدمها بحرص.
- ضع الشفرة في منتصف وعاء المطحنة (3) وادفعها لأسفل حتى تستقر في مكانها.
- املاً المطحنة بالمكونات وضع عليها الغطاء المزود بالوصلة (1).
- اطحن المكونات حتى تصل إلى الكثافة المطلوبة.
- عند اكتمال الطحن، افصل الطاقة واضغط على أزرار التحرير لفصل جزء الموتور (غير متضمن).
- ارفع الغطاء لأعلى. قم بإخراج الشفرة قبل سكب المحتويات من وعاء المطحنة.

تحذير

- املاً دائمًا حتى خط الحد الأقصى فقط داخل المطحنة.
- تستخدم للمكونات الجافة فقط.
- لا يوصى مُطلقًا بطحن الذرة والجوز وشوكولاتة الخبز والجبن الصلب.
- لا تضع وعاء المطحنة أبدًا في فرن الميكروويف.

راجع دليل التحضير أو للاطلاع على الحد الأقصى للكميات والسرعات.

تم تصميم منتجاتنا لتلبى

أعلى معايير الجودة والقابلية لأداء الوظائف

والتصميم. ونأمل في أن

الجديد الخاص بك لأقصى درجة. Braun تستمتع بجهاز

قبل الاستخدام

يُرجى قراءة التعليمات بعناية وبالكامل قبل استخدام الجهاز.

تنبيه

- يجب ألا يستخدم الأطفال هذا الجهاز.
- قم دائمًا بفصل التيار الكهربائي عن الجهاز أو إغلاقه، عندما تتركه بعد العمل عليه، وكذلك قبل التركيب أو التفكيك أو التنظيف أو التخزين.
- تم تصميم هذا الجهاز للاستخدام المنزلي فقط ولأغراض تحضير الكميات المنزلية الطبيعية.
- يُرجى تنظيف كل الأجزاء قبل أول استخدام أو على النحو المطلوب، مع اتباع الإرشادات الموجودة في قسم الرعاية والتنظيف.
- لا تستخدم أي جزء من هذا الجهاز داخل الميكروويف.

ملحق مطحنة القهوة والتوابل طراز MQ 60

ملتيكوك/مينيبايمر 5 (طراز 4165)

ملتيكوك/مينيبايمر 5 Vario (طراز 4191)

ملتيكوك/مينيبايمر 3 (طراز 4192/4193)

ملتيكوك/مينيبايمر 7 (طراز 4199)

ملتيكوك/مينيبايمر 9 (طراز 4200)

ضافة إلى جزء الموتور متعدد السرعات (غير متضمن): يمكن استخدام ملحق مطحنة القهوة والتوابل في طحن القهوة وأي نوع آخر من التوابل الجافة أو غيرها من المكونات الجافة.

