

UA Інструкція з експлуатації | **Кавомашини**

KBC85X

EBC85X

KBC85Z

KBC85T

Ласкаво просимо до Electrolux! Дякуємо за те, що обрали наш прилад.



Отримати поради щодо використання, способів усунення несправностей, інформацію про обслуговування та ремонт можна за посиланням: electrolux.com/support

Може бути змінено без повідомлення.

ЗМІСТ

1. ІНФОРМАЦІЯ З ТЕХНІКИ БЕЗПЕКИ.....	2
2. ІНСТРУКЦІЇ З БЕЗПЕКИ.....	4
3. ОПИС ПРИЛАДА.....	6
4. ПАНЕЛЬ УПРАВЛІННЯ.....	7
5. ПЕРЕД ПЕРШИМ ВИКОРИСТАННЯМ.....	7
6. ЩОДЕННЕ ВИКОРИСТАННЯ.....	8
7. ДОГЛЯД ТА ОЧИЩЕННЯ.....	11
8. ЗНЯТТЯ НАКИПУ.....	12
9. НАЛАШТУВАННЯ ЖОРСТКОСТІ ВОДИ.....	12
10. ФІЛЬТР ДЛЯ ПОМ'ЯКШЕННЯ ВОДИ.....	12
11. ТЕХНІЧНІ ДАНІ.....	13
12. ПОВІДОМЛЕННЯ НА ДИСПЛЕЇ.....	13
13. КЕРІВНИЦТВО З УСУНЕННЯ НЕСПРАВНОСТЕЙ.....	14

1. ⚠ ІНФОРМАЦІЯ З ТЕХНІКИ БЕЗПЕКИ

Перед установкою та використанням приладу уважно прочитайте інструкцію, що додається до нього. Виробник не несе відповідальності за травми та пошкодження, спричинені неправильним встановленням та використанням. Завжди зберігайте інструкцію разом із приладом для подальшого використання.

1.1 Безпека дітей та вразливих людей

- Прилад не призначений для використання особами (включаючи дітей) зі зниженими фізичними, психічними або розумовими здібностями або з відсутністю досвіду та знань, якщо вони не перебувають під наглядом або не отримали інструкцій щодо використання приладу від особи, відповідальної за їхню безпеку.
- Стежте за тим, щоб діти не бавились приладом.
- Тільки для європейських ринків:
- Цей пристрій може використовуватися дітьми у віці від 8 років, якщо вони перебувають під наглядом, або якщо вони отримали інструкції з безпечного використання при-

строю, і, якщо вони розуміють пов'язану з цим небезпеку. Чищення і обслуговування користувачем, не повинно проводитися дітьми, якщо вони не досягли 8-річного віку і не перебувають під наглядом. Тримайте пристрій і його кабель поза досяжністю дітей віком до 8 років.

- Слідкуйте за тим, щоб діти не гралися с приладом.

1.2 Загальні правила з безпеки

- Використання за призначенням: даний прилад розроблений і виготовлений для приготування кави та молочних напоїв, а також гарячої води. Будь-яке інше використання вважається неправильним і, отже, небезпечним. Виробник не несе відповідальності за збитки, понесені через неправильне використання приладу.
- Поверхня нагрівального елемента залишається гарячою після використання, і зовні прилад може зберігати високу температуру протягом декількох хвилин, в залежності від використання.
- Ретельно очистити всі компоненти, звертаючи особливу увагу на ті частини, що контактують з кавою та молоком.
- Чищення та обслуговування користувачем може виконуватися дітьми лише під наглядом дорослих.
- При очищенні приладу ніколи не занурюйте його в воду.
- УВАГА: Щоб уникнути пошкодження приладу, не використовуйте лужні миючі засоби при чищенні, використовуйте м'яку тканину і делікатний миючий засіб.
- Цей прилад призначено виключно для побутового використання. Він не призначений для використання на кухнях для персоналу цехів, офісів та інших робочих середовищ; в сільських будинках; клієнтами в готелях, мотелях та інших приміщеннях житлового типу; в пансіонах.
- У разі пошкодження вилки або шнура живлення, замінити їх лише в сервісному центрі обслуговування клієнтів, щоб уникнути будь-якого ризику.
- Прилади зі знімним шнуром: уникайте потрапляння бризок води на роз'єм силового кабелю або роз'єм на задній панелі приладу.

- **ЗАСТЕРЕЖЕННЯ:** Моделі зі скляною поверхнею: не використовуйте прилад, якщо поверхня має тріщини.
- Тільки для європейських ринків:
- Прилади можуть використовуватися особами з обмеженими фізичними, сенсорними або розумовими здібностями або з недостатнім досвідом і знаннями, якщо вони знаходяться під наглядом, або вони отримали інструкції з безпечного використання пристрою і зрозуміли пов'язану з цим небезпеку.
- Завжди відключати прилад від живлення перед чищенням.



Поверхні, на яких міститься цей символ, нагріваються під час використання (цей символ є лише на деяких моделях).

2. ІНСТРУКЦІЇ З БЕЗПЕКИ

2.1 Встановлення



ПОПЕРЕДЖЕННЯ!

Прилад може бути встановлений лише кваліфікованими техніками.

Уважно прочитайте ці інструкції перед застосуванням пристрою.

- Зберігайте ці інструкції
- Недотримання цих інструкцій може стати причиною опіків та пошкодження приладу.
- Ніколи не торкайтеся прилада мокрими руками.
- Ніколи не торкайтеся вилки вологими руками.
- Переконайтеся в тому, що до електричної розетки забезпечено вільний доступ, тому що тільки в цьому випадку можна буде швидко висмикнути вилку з розетки в разі потреби.
- Якщо потрібно висмикнути вилку, тримайтеся тільки за неї.
- Ні в якому разі не тягніть за кабель живлення, оскільки так його можна пошкодити.
- Щоб повністю відключити пристрій, натисніть на головний вимикач (A10), розташований на боковій стінці приладу в положення 0.
- У разі пошкодження приладу не намагайтеся відремонтувати його самостійно.
- Вимкніть пристрій, використовуючи головний вимикач (A10), витягніть вилку з розетки і зверніться до Сервісного центру.
- Зберігати пакувальний матеріал (пластикові пакети, пінопласт) подалі від дітей.
- Встановіть прилад відповідно до інструкцій

у посібнику, щоб гарантувати відсутність розливів, під час його витягання з шафи.

- Пристрій обладнаний охолоджуючим вентилятором.

Після кожного приготування кави, видачі пари чи гарячої води вмикається вентилятор. Після декількох хвилин роботи він автоматично вимкнеться.

Типи кабелів, які слід застосовувати для встановлення або заміни:

H05 VV-F, H05 V2V2-F (T90)

Переріз кабелю визначається у залежності від загальної потужності на табличці з технічними характеристиками приладу. Також дивіться наступну таблицю:

Загальна потужність (Вт)	Переріз кабелю (мм ²)
максимум 2300	3 x 1

Жила заземлення (зелений/жовтий кабель) має бути на 2 см довше, ніж фазна та нульова жила (синій та коричневий).

2.2 Електричне підключення



ПОПЕРЕДЖЕННЯ!

Ризик пожежі та ураження електричним струмом.

- Переконайтеся, що напруга в мережі відповідає зазначеному на табличці значенню

на боковій стороні пристрою.

Підключіть прилад до електричної розетки, встановленої за всіма правилами з мінімальною силою струму 10А.

У разі несумісності між розеткою і вилкою приладу, потрібно, щоб кваліфікований фахівець замінив вилку на іншу відповідного типу. Для дотримання норм щодо безпеки під час монтажу потрібно використовувати однополюсний перемикач з мінімальною дистанцією між контактами 3мм.

Не використовуйте трійники чи подовжувачі.

- В мережі слід передбачити пристрої захисного відключення, які повинні відповідати національним правилам країни встановлення.

2.3 Використання



ПОПЕРЕДЖЕННЯ!

Ризик травмування, опіків, ураження електричним струмом або вибуху.

- Оскільки даний прилад виробляє гарячу воду, під час його роботи може утворюватися водяна пара. Уникайте прямого контакту з бризками води або гарячою паром. Використовуйте рукоятки та ручки. Не тримайтеся за кавоварку, коли вона знаходиться поза шафою. Не залишайте зверху на приладі ємності, що містять рідину, вогнебезпечні або корозійні матеріали. Залишайте всі аксесуари, що потрібні для приготування кави (напр. мірну ложку у спеціальному держателі). Не ставте на прилад великі предмети, що можуть заблокувати його пересування, або ж нестійкі предмети. Не дозволяйте дітям і тваринам стояти або затримуватися біля приладу, коли він витягнутий з шафи. Не залишайте прилад витягнутим з шафи під час його використання. Не залишайте прилад витягнутим із шафи тоді, коли він не потрібен.
- Не використовуйте прилад, коли ви його виїняли з місця встановлення. Впевніться, що прилад повністю вимкнений перш ніж виймати його. Єдиним винятком є регулювання кавомолки, яку необхідно виконувати, коли прилад виїнятий з місця встановлення (див. розділ «Регулювання кавомолки»).
- Використовувати виключно оригінальні чи рекомендовані виробником деталі та запасні частини.
- Цей прилад призначений для приготування кави та підігріву напоїв. Будь-яке інше використання буде вважати-

ся використанням не за призначенням.

Цей пристрій непридатний для комерційного використання.

Виробник не несе відповідальності за збитки, понесені через неправильне використання приладу.

Цей пристрій можна встановити над вбудованою мікрохвильовою пічкою, якщо остання оснащена вентилятором для охолодження на задній стінці (максимальна потужність мікрохвильової пічки: 3 кВт).

- Виробник не несе відповідальності за збитки, що виникли через недотримання цих інструкцій з використання.

2.4 Догляд та очищення



ПОПЕРЕДЖЕННЯ!

Ризик травмування, пожежі або пошкодження приладу.

- Перед проведенням технічного обслуговування вимкніть прилад і від'єднайте вилку від розетки.
- Переконайтеся, що прилад холодний. Існує ризик, що скляні панелі можуть зламатися.
- негайно замініть скляні панелі дверцят в разі їх пошкодження. Зверніться до авторизованого сервісного центру.
- Будьте обережні, знімаючи дверцята з приладу. Дверцята важкі!
- Регулярно очищайте прилад, щоб запобігти руйнуванню матеріалу поверхні.
- Чистіть прилад вологою м'якою тканиною. Використовуйте тільки нейтральні миючі засоби. Не використовуйте абразивні засоби, абразивні миючі серветки, розчинники або металеві предмети.
- Якщо ви використовуєте спрей для духовки, дотримуйтеся інструкцій з техніки безпеки на його упаковці.

2.5 Обслуговування

- Для ремонту приладу, зверніться до авторизованого сервісного центру.
- Використовуйте тільки оригінальні запасні частини.

2.6 Утилізація



ПОПЕРЕДЖЕННЯ!

Ризик травмування або задухи.

- Відключіть пристрій від електромережі.
- Відріжте мережевий електричний кабель якомога ближче до приладу та утилізуйте його.
- Зніміть дверцята, щоб запобігти застряганню дітей або домашніх тварин у приладі.

3. ОПИС ПРИЛАДА

3.1 Загальний огляд

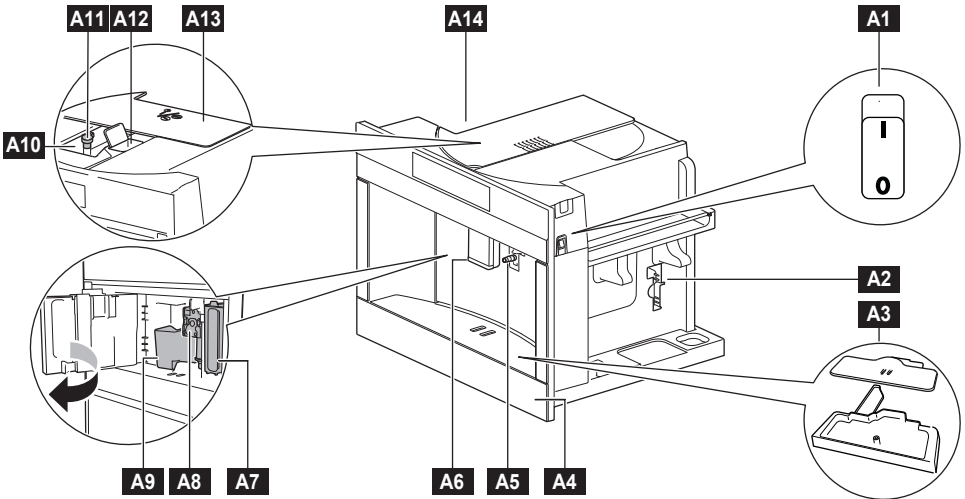

- A1** Головний вимикач
- A2** Відділення для аксесуарів (лівий/правий)
- A3** Піддон для крапель
- A4** Кришка піддону для крапель
- A5** Розпилювач для гарячої води/пари
- A6** Блок подачі кави (регулюється по висоті)
- A7** Витягніть резервуар для води
- A8** Блок заварювання

- A9** Контейнер для відходів меленої кави
- A10** Контейнер для кавових зерен
- A11** Ручка регулювання ступеню помелу
- A12** Воронка для меленої кави
- A13** Поворотна кришка
- A14** Зона для зберігання теплих чашок (зліва)
Середня температура 35°C з увімкненою функцією підігріву чашок і автоматичним вимкненням, встановленим щонайменше на 2 години

3.2 Додаткове приладдя

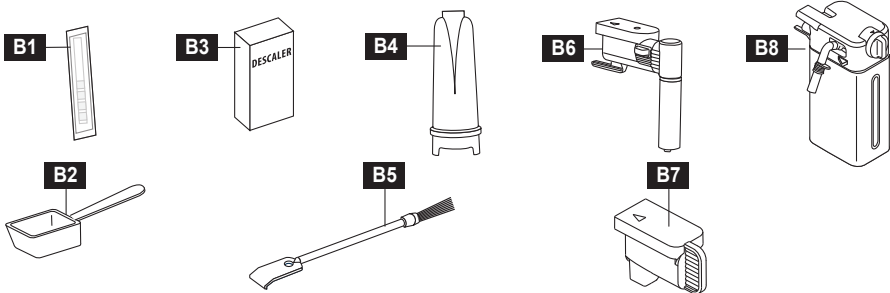





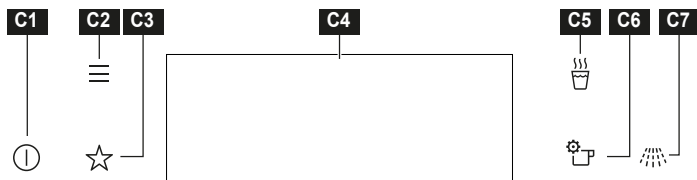

- B1** Індикаторна смужка «Тест загальної жорсткості»
- B2** Мірна ложка для меленої кави
- B3** Засіб для видалення накипу*
- B4** Фільтр для пом'якшення води*

- B5** Щіточка для чищення
- B6** Блок подачі гарячої води/пари
- B7** Кришка розпилювача
- B8** Контейнер для молока

(*) Доступно лише на певних моделях

4. ПАНЕЛЬ УПРАВЛІННЯ



Піктограми	Функція	Опис
C1 	ВКЛ./ВИМК.	Щоб увімкнути та вимкнути машину. Тривале натискання (3 сек.) цієї клавіші вимикає нагрівачі.
C2 	МЕНЮ	Перелік функцій (очищення, обране, параметри, налаштування).
C3 	ОБРАНЕ	Перелік улюблених налаштувань.
C4	ДИСПЛЕЙ	Показує поточні налаштування кавомашини
C5 	ГАРЯЧА ВОДА	Для приготування напою з гарячою водою
C6 	ПАРАМЕТРИ НАПОЇВ	Щоб налаштувати параметри напою (міцність, порція, чашки, молоко) та функції (зберегти як заводські, зберегти в обране, скинути параметри, видалити з обраного) Міцність: Надлегка, Легка, Звичайна, Міцна, Надміцна Мелена кава Розмір: Маленька, Середня, Велика, X-Велика Чашки: 1 чашка, 2 чашки Молоко: від 10% до 90%
C7 	ПРОМИВАННЯ	Для очищення та розігріву машини



Натисніть

Торкніться поверхні кінчиком пальця.



Рухайте

Проведіть кінчиком пальця по поверхні.

5. ПЕРЕД ПЕРШИМ ВИКОРИСТАННЯМ

ЗАСТЕРЕЖЕННЯ!

Прочитайте розділи щодо техніки безпеки.

1. Очищення кавомашини перед першим використанням

 Дивіться розділ «Догляд та очищення».

2. Підключення машини

Підключіть машину до електромережі та увімкніть головний вимикач **A1**

3. Налаштування та промивання

Дотримуйтесь інструкцій на дисплеї.



6. ЩОДЕННЕ ВИКОРИСТАННЯ

⚠ ЗАСТЕРЕЖЕННЯ!

Прочитайте розділи щодо техніки безпеки.











ПРИМІТКА ПРО СПОЖИВАННЯ ЕНЕРГІЇ
Щоб повністю задовольнити вимоги до споживання енергії, для кавомашини встановлено значення за замовчуванням для режиму «ГОТОВИЙ ДО ВИКОРИСТАННЯ» протягом 30 хвилин. Протягом цього періоду часу нагрівачі залишаються увімкненими, а кавоварка готова до використання. У МЕНЮ можна встановити менший або короткий час «підтримання теплим» (Готовий до використання).

Коли машина вмикається і вона не знаходиться в режимі «Готовий до використання», вона виконує автоматичний цикл попереднього підігріву та промивання, який не можна перервати. Машина готова до використання тільки після завершення цього циклу.

Приготування кожного напою можна налаштувати, натиснувши піктограму  Параметри напою, і зберегти у вибране або зберегти як заводські параметри; ця функція дозволяє Користувачеві зберігати поточні налаштування. Значок  «Обране» на панелі керування дозволяє користувачеві безпосередньо приготувати улюблений напій.

6.1 Встановлення бажаного напою

Піктограми	Напій
	Ristretto
	Espresso
	Espresso lungo
	Кава Long
	Americano

Піктограми	Напій
	Espresso macchiato
	Macchiato
	Cappuccino
	Cappuccino +
	Latte macchiato
	Flat white
	Caffe latte
	Молоко
	Гаряча вода
	Пара
	Глечик

6.2 Приготування кави

1. Поставте чашку (або дві чашки) під блок подачі кави **A6**.
2. Опустіть носики подачі кави якомога ближче до чашки. Це збільшить пінку на каві;
3. Виберіть бажану каву: Ristretto, Espresso, Espresso lungo, Long Coffee, Americano.

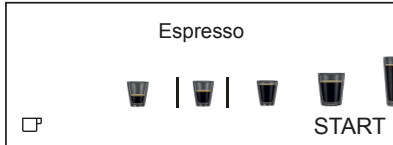

4. Можна персоналізувати Міцність, кількість кави та кількість чашок, натиснувши піктограму Параметри напоїв.
5. Ви можете швидко змінити кількість чашок від 1 до 2 за допомогою піктограми .
6. Натисніть START, після чого почеться приготування напою

6.3 Регулювання помелу кави

УВАГА

Виберіть кавовий напій з надмічним смаком і повертайте диск регулювання помелу під час роботи кавомолки (звук розмелювання).

Положення регулятора

Рекомендується для...



Повертати за годинниковою стрілкою (більше число/грубіший помел) для менш густої пінки. Повільно повертайте на 1 поділку за раз під час роботи кавомолки (звук розмелювання).

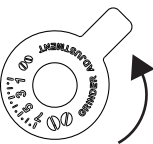

Повертати проти годинникової стрілки (менше число/дрібніший помел) для отримання більш щільної пінки. Повільно повертайте на 1 поділку за раз під час роботи кавомолки (звук розмелювання).

Якщо на дисплеї з'являється повідомлення «ПОМЕЛ ДУЖЕ ДРІБНИЙ», а кави не подається, поверніть ручку на 1 або 2 кроки за годинниковою стрілкою.

Можливо, вам доведеться приготувати принаймні 2 напої, щоб коригування було відчутне.

6.4 Попередньо мелена кава

1. Додавайте одну мірну ложку попередньо меленої кави лише тоді, коли машина увімкнена.

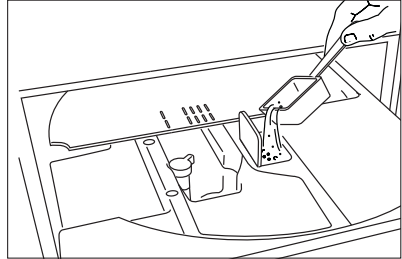



2. Натисніть піктограму Параметри напоїв, виберіть «Мелена кава» та натисніть піктограму «OK».
3. Натисніть піктограму START. Почнеться приготування.

6.5 Автоматичне приготування напоїв з молоком

1. Зніміть блок подачі гарячої води/пари **B6**;
2. Наповніть контейнер для молока **B8** достатньою кількістю молока, не перевищуючи МАКСИМАЛЬНИЙ рівень, позначений на контейнері.
3. Вставте контейнер для молока **B8** у роз'єм розпилювача пари **A5** до звукового сигналу.
4. Поставте чашку під блоком подачі кави.
5. Виберіть бажаний напій з молоком: Espresso macchiato, Macchiato, Cappuccino, Cappuccino+, Latte macchiato, Flat white, Caffè latte, Молоко.
6. Натисніть піктограму START. Почнеться приготування.

Повертайте регулятор піни на кришці контейнера для молока, щоб відрегулювати кількість молочної піни:

Положення регулятора	Рекомендується для...
 Без пінки	Caffe latte / Гаряче молоко
 Невелика кількість пінки	Latte macchiato
 Багато пінки	Сарручіно / Молоко (спінене молоко)

6.6 Приготування молочних напоїв за допомогою блоку подачі пари.

1. Вставте блок подачі пари **B6** у роз'єм розпилювача пари **A5** та виберіть функцію ПАРА на дисплеї.
2. Натисніть "START", щоб розпочати.

6.7 Автоматичний запуск

Можна налаштувати час автоматичного включення, щоб машина була вже готова для використання в бажаний час (наприклад вранці) і можна було одразу приготувати каву. Увійшовши в меню можна встановити бажаний час.

Для активації цієї функції потрібно, щоб час було налаштовано правильно.

6.8 Стан «Готовий до використання» (підтримання теплим)

Машину можна запрограмувати так, щоб вона залишалася в стані готовності до використання від 15 хвилин до 3 годин. Увійшовши в меню можна встановити бажаний період часу.

Протягом цього періоду часу машина готова до використання, а нагрівачі увімкнені. Час, встановлений виробником, становить 30 хвилин.

7. ДОГЛЯД ТА ОЧИЩЕННЯ

⚠ ЗАСТЕРЕЖЕННЯ!

Прочитайте розділи щодо техніки безпеки.



Очищення кавомашини

Щоб очистити кавоварку, виберіть «Меню», потім «Очищення», «Інструкція з очищення», а потім «Очищення машини». Дотримуйтесь інструкцій на дисплеї. Необхідно регулярно очищати та залишати висихати такі частини машини: контейнер для відходів кави, піддон для крапель, резервуар для води та носики блоку подачі кави. Використовуйте м'яку тканину з теплою водою та м'яким миючим засобом. Жоден з цих компонентів машини не можна мити в посудомийній машині. Для очищення кавомашини не використовувати розчинники, абразивні миючі засоби або спирт. Регулярно перевіряйте, чи не засмітилася воронка для меленої кави. Якщо необхідно, зняти залишки кави за допомогою щітки, що іде в комплекті.

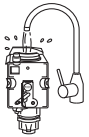

Блок заварювання

Блок заварювання **A8** можна знімати, лише коли машина вимкнена (не в стані готовності до використання), натиснувши піктограму  ВКЛ/ВИКЛ протягом 3 секунд. Натисніть дві кольорові кнопки всередину і в той же час потягніть заварювальний блок назвні. Не використовувати жодних миючих засобів для очищення заварювального блоку. Це може зіпсувати змазку, що наноситься всередині клапана. Замочіть блок заварювання у воді приблизно на 5 хвилин, потім промийте. НЕ МИЙТЕ БЛОК ЗАВАРЮВАННЯ у ПОСУДОМИЙНІЙ МАШИНІ.



Промивання

Якщо машина не використовується більше 3/4 днів, перед його використанням ми рекомендуємо увімкнути його та виконати 2-3 цикли промивання, натиснувши іконку .



Роз'єм розпилювача для гарячої води/пари

Кожного разу, коли ви готуєте молоко, очищайте розпилювач для гарячої води/пари **A5** чистою тканиною, щоб видалити залишки молока з ущільнень.

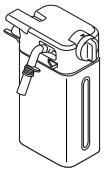

Контейнер для молока

компоненти



посудомийна машина



Щоб очистити контейнер для молока, **B8** виберіть «Меню», потім «Очищення», «Інструкції з очищення», а потім «Очищення глечика для молока». Дотримуйтесь інструкцій на дисплеї.

Переконайтеся, щоб у гнізді та в жолобі під регулятором не було залишків молока. Якщо необхідно, очистіть жолоб за допомогою зубочистки.

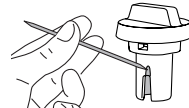

Піддон для крапель і контейнер для відходів меленої кави

компоненти



посудомийна машина

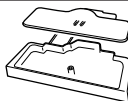

8. ВИДАЛЕННЯ НАКИПУ

Машина спроектована таким чином, щоб визначати час, коли запустити процес видалення накипу.

Щоб запустити автономний процес видалення накипу, виконайте наведені нижче дії.

1. Витягніть фільтр для пом'якшення води **B4** з висувного резервуара для води **A7**
2. Оберіть "Меню", а потім "Очищення".

3. Виберіть «Видалення накипу» та дотримуйтесь інструкцій на дисплеї. Цикл видалення накипу не можна скасувати, а лише тимчасово перервати, натиснувши STOP.

Використовуйте лише засіб для видалення накипу, дозволений виробником: Інтернет-магазин ELECTROLUX: www.electrolux.com/shop код **9029798718 M3VICD200**

9. НАЛАШТУВАННЯ ЖОРСТКОСТІ ВОДИ

Машина має попередні заводські налаштування на 4 рівень жорсткості. За бажанням можна запрограмувати машину у залежності від реальної жорсткості води мережі водопостачання у різних регіонах, що може зменшити частоту проведення процедури зі зняття накипу.

9.1 Вимірювання жорсткості води

1. Витягніть індикаторну смужку «Тести загальної жорсткості» **B1**, (що прикріплений до Швидкого посібника) з пакування.
2. Занурити смужку повністю у склянку з водою приблизно на одну секунду.

3. Витягти смужку з води та трохи струсити її. Після приблизно однієї хвилини ви побачите 1, 2, 3 або 4 квадратики червоного кольору, у залежності від жорсткості води. Кожен квадратик відповідає одному рівню.

9.2 Встановлення жорсткості води

1. Виберіть «Меню», а потім «Налаштування».
 2. Виберіть «Налаштування», потім «Жорсткість води» та встановіть необхідний рівень від 1 до 4 (Рівень 1 = м'яка вода; Рівень 4 = дуже жорстка вода);
- Тепер кавоварку було перепрограмовано на нові налаштування жорсткості води.

10. ФІЛЬТР ДЛЯ ПОМ'ЯКШЕННЯ ВОДИ

Деякі моделі оснащені фільтром для пом'якшення води **B4**. Якщо на вашій моделі його немає, ми рекомендуємо вам придбати фільтр, звернувшись до Центру обслуговування споживачів. Термін експлуатації фільтра складає два місяці при нормальній роботі машини. Якщо кавоварка не використовується зі встановленим фільтром, він працюватиме максимум 3 тижні.

10.1 Встановлення фільтра

1. Витягніть фільтр з упаковки.
2. Оберіть "Меню", а потім "Очищення".

3. Виберіть «Фільтр для води», потім «Встановити/замінити» та дотримуйтесь інструкцій на дисплеї.

10.2 Зняття фільтра

1. Оберіть "Меню", а потім "Очищення".
2. Виберіть «Фільтр для води», потім «Видалити (якщо встановлено)» і дотримуйтесь інструкцій на дисплеї.

Використовуйте тільки фільтр для води, дозволений виробником: Інтернет-магазин ELECTROLUX: www.electrolux.com/shop код **9029798726 M3VICF200**

11. ТЕХНІЧНІ ДАНІ

Напруга: 220-240 V~ 50-60 Hz макс. 10 A
Погливаюча потужність: 1350Вт
Тиск: 15 бар
Об'єм резервуару для води: 2,5 літрів
Розмір: ДхВхГ: 594x454x412mm
Вага: 20 кг



Цей прилад відповідає Регламенту ЄС 1935/2004 щодо матеріалів та виробів, призначених для контакту з харчовими продуктами.



Не викидайте пристрій разом з побутовими відходами, а здавайте в сертифікований центр роздільної переробки.

12. ПОВІДОМЛЕННЯ, ЩО З'ЯВЛЯЮТЬСЯ НА ДИСПЛЕЇ

Повідомлення, що з'являється на дисплеї	Можлива причина	Спосіб усунення
СПОРОЖ. КОНТЕЙНЕР КАВОВОЇ ГУЩІ	Контейнер для кавової гущі заповнений.	Очистіть контейнер для відходів меленої кави, промийте і поставте на місце. ВАЖЛИВО: контейнер може бути неповним. Це звичайне повідомлення про очищення, яке запобігає утворенню цвілі через деякий час.
ВСТАВТЕ КОНТЕЙНЕР КАВОВОЇ ГУЩІ	Контейнер для відходів меленої кави вставлений неправильно.	Після очищення контейнера для відходів меленої кави вставте його правильно.
НАСИПТЕ МЕЛЕНУ КАВУ	Була обрана функція "мелена кава", але в воронку кави не була засипана.	Насипте мелену каву в воронку та повторіть подачу
	Засмітилася воронка для меленої кави.	Спорожніть воронку за допомогою щітки.
ПОМЕЛ ДУЖЕ ДРІБНИЙ. НАЛАШТУВАТИ ПОМЕЛ ЗА ГОДИННИКОВОЮ СТРІЛКОЮ	Помел дуже дрібний, тому кави подається занадто повільно або зовсім не виходить.	Потрібно повторити приготування кави та повернути рукоятку регулювання ступеня помелу на одну поділку у напрямку до цифри 7 за годинниковою стрілкою під час роботи кавомолки. Якщо після приготування, принаймні, 2 порції кави, ця проблема не зникає, повторіть процедуру коригування шляхом зміщення регульовальної рукоятки ще на одну поділку, поки подача не буде правильною. Якщо проблема не усувається, переконайтеся, що резервуар для води правильно вставлений.
	Якщо є пом'якшувальний фільтр, може статися так, що з нього вийшло повітря всередину системи, що і стало причиною блокування подачі.	Вставте блок подачі гарячої води/пари в машину та злийте трохи води, поки потік не стане нормальним.
ЗАБАГАТО КАВИ. ВИБЕРІТЬ БІЛЬШ М'ЯКИЙ СМАК АБО ЗМЕНШІТЬ КІЛЬКІСТЬ КАВИ	Було використано забагато кави.	Виберіть більш м'який смак або зменшіть кількість меленої кави (максимум 1 мірна ложка).
ВСТАВТЕ БЛОК ЗАВАРЮВАННЯ	Блок заварювання розміщено в неправильному положенні	Після очищення правильно вставте блок заварювання на місце.

Повідомлення, що з'являється на дисплеї	Можлива причина	Спосіб усунення
ВИДАЛИТИ НАКИП З МАШИНИ	Машину необхідно очистити від накипу.	Дотримуйтеся інструкцій на дисплеї
ВИДАЛИТИ НАКИП З МАШИНИ. У ВАС ЗАЛИШИЛОСЯ ## НАПОЇВ.	Машину необхідно очистити від накипу.	Натисніть ВИДАЛИТИ НАКИП, щоб почати видалення накипу Дотримуйтеся інструкцій на дисплеї та виконайте процедуру
ЗАМІНІТЬ ФІЛЬТР ДЛЯ ВОДИ	Фільтр для пом'якшення води зношений.	Щоб замінити або зняти фільтр, дотримуйтеся інструкцій на дисплеї. Дотримуйтеся інструкцій у розділі «Фільтр для пом'якшення води».
ЗАГАЛЬНЕ ПОПЕРДЖЕННЯ: ДИВ. ІНСТРУКЦІЮ	Всередині машина дуже забруднена.	Ретельно очистити машину, як описано в розділі "Очищення". Якщо повідомлення відображається навіть після очищення, зверніться до Сервісного центру.
ЗБЕРІГАЙТЕ КОНТ. ДЛЯ МОЛОКА В ХОЛОДИКЛЬНИКУ	Контейнер для молока вставлений в машину більше 20 хв тому	Вийміть контейнер для молока з машини і поставте його в холодильник
ВСТАНОВІТЬ НОСИК НА КОНТЕЙНЕР ДЛЯ МОЛОКА	Запит на молочний напій вперше	Дотримуйтеся інструкцій на дисплеї

13. ПОСІБНИК З УСУНЕННЯ НЕСПРАВНОСТЕЙ

Несправність	Можлива причина	Усунення
Кава не гаряча.	Було встановлено низьку температуру кави.	В меню встановіть гарячішу температуру кави.
	Чашки не були підігріті.	Нагрійте чашки гарячою водою, використавши спеціальну клавішу на дисплеї. C5 . Злийте воду і ретельно висушіть чашки.
	Машина охолонула, бо пройшов деякий час з моменту приготування останньої кави.	Нагрійте блок подачі кави, промивши їх за допомогою спеціальної клавіші на дисплеї C7 .
Кава розбавлена і зовсім без пінки.	Машину необхідно очистити від накипу	Дійте, як описано в розділі «Видалення накипу». Далі перевірте жорсткість води («Вимірювання жорсткості води») і переконайтеся, що налаштування машини відповідають жорсткості місцевої води («Встановлення жорсткості води»).
	Кава була помелена дуже грубо.	Коли кавомолка працює, поверніть ручку регулювання помелу проти годинникової стрілки на одну поділку у бік цифри "1". Продовжуйте просувати на одну поділку за раз, поки подача не буде задовільною. Результат буде відчутний лише після приготування 2 чашок кави (див. розділ "Регулювання кавомолки").
	Кава не свіжа.	Пачка кави відкрита занадто давно і втратила смак.
	Кава не підходить.	Використовуйте каву для кавомашин еспресо.

Несправність	Можлива причина	Усунення
Кава подається дуже повільно або краплями.	Кава була помелена дуже дрібно.	Коли кавомолка працює, поверніть ручку регулювання помелу за годинниковою стрілкою на одну поділку у бік цифри "7". Продовжуйте просувати на одну поділку за раз, поки подача не буде задовільною. Результат буде відчутний лише після приготування 2 чашок кави (див. розділ "Регулювання кавомолки").
Кава не виходить з одного або з обох отворів блоку подачі.	Носики блоку подачі кави засмітілися.	Почистіть носики блоку подачі за допомогою зубочистки та запустіть цикл промивання.
Машина не вмикається	Прилад не підключено до мережі електроживлення. Головний вимикач не увімкнено.	Підключіть вилку у розетку. Натисніть головний вимикач A1 .
Вузол заварювання не витягується	Прилад було відключено неправильно	Вимкніть машину, натиснувши на 3 секунди піктограму  ВКЛ/ВИКЛ
Наприкінці процедури видалення накипу, машина виконає третє промивання	Під час двох циклів промивань, контейнер для води не було наповнено до відмітки MAX	Слідуйте інструкціям, що з'являються на дисплеї машини, але спочатку спорожніть піддон для крапель, щоб уникнути протікання рідини.
Молоко не виливається з блоку подачі молока	Кришка контейнера для молока забруднилася	Очистіть кришку контейнеру для молока
Молоко виходить з блоку подачі великими бульбашками або бризками або недостатньо спінюється	Молоко недостатньо холодне або не частково знежирене або не знежирене.	Використовуйте знежирене або напівзнежирене молоко при температурі холодильника (прибл. 5° C). Якщо ви не отримали бажаний результат, спробуйте змінити марку молока.
	Регулятор спінювання молока відрегульований неправильно.	Відрегулювати, слідуючи вказівкам, наведеним в розділі "Регулювання кількості пінки".
	Кришка контейнеру для молока або ручка регулятора забруднена.	Очистіть кришку контейнера для молока та регулятор спінювання, як описано в розділі "Очищення контейнера для молока".
	Носики подачі гарячої води/насадка для пари забруднені	Очистіть розпилювач, як описано в розділі "Очищення насадки для подачі гарячої води/пари".
Машина видає звуки або невеликі хмаринки пари в той час, коли не використовується	Прилад готовий до використання, або нещодавно він був вимкнений, та конденсат накрапав у гарячий випарник	Це звичайне функціонування. Щоб знизити це явище, спорожніть піддон для збору крапель.

electrolux.com

КОД РЕЖИМУ DEMO: 2.4.6.8

Щоб вийти з режиму Demo, виберіть "Налаштування", потім "Сервіс" а потім "Режим Demo ВКЛ/ВИКЛ".



57132C7658_01_0622

