Серія VR05R50****
НАСТАНОВА ЩОДО ЕКСПЛУАТУВАННЯ

Українська

ПРАВИЛА ТЕХНІКИ БЕЗПЕКИ



ПОПЕРЕДЖЕННЯ ТЕХНІКИ БЕЗПЕКИ

Під час використання електроприладу завжди дотримуйтесь основні заходи безпеки, серед яких наступні:

ПРОЧИТАЙТЕ ВСІ НАСТАНОВИ ПЕРЕД ВИКОРИСТАННЯМ (ЦЬОГО ПРИЛАДУ),
Недотримання попереджень та настанов може призвести до враження електричним струмом, пожежі та/або серйозних травмувань.

ПОПЕРЕДЖЕННЯ- Для запобігання пожежі, враженні електричним струмом або травмувань:

1. Не використовуйте пристрій ззовні приміщення або на вологих поверхнях.
2. Не дозволяйте використовувати як іграшку. Приділяйте пильну вагу при використанні дітьми, або поблизу дітей, тварин або рослин.
3. Використовуйте лише згідно настанови. Використовуйте лише рекомендоване виробником кріплення.
4. Не використовуйте при пошкодженні шнура чи штекера. Якщо прилад або пристрій стаціонарного підключення не працюють належним чином, впали пошкоджені, залишені зовні (надворі), чи впали у воду, поверніть їх до сервісного центру.
5. Не тягніть і не несіть за шнур, не використовуйте шнур як держак, не затискайте шнур дверима, не тягніть шнур через гострі краї або кути. Не дозволяйте приладу працювати, перетинаючи шнур. Тримайте шнур подалі від гарячих поверхонь.
6. Не вимикайте прилад з розетки, тягнучи за шнур. Для вимкнення з електромережі беріться за штекер, а не за шнур.
7. Не тримайте вологими руками зарядний пристрій, включаючи штекер зарядного пристрою, чи термінали зарядного пристрою.
8. Не встромляйте нічого в отвори. Не використовуйте із заблокованими отворами; стежте, аби пил, волокно, волосся, будь-що, що може перекрити потік повітря, не потрапляли у отвори.
9. Не підносьте близько до отворів та рухомих частин волосся, вільний одяг, пальці чи будь-які частини тіла.
10. Не використовуйте для збору легкозаймистих або вибухонебезпечних рідин, таких як бензин, та не використовуйте на території, де вони можуть знаходитись.
11. Не збирайте нічого, що палає чи димить, наприклад, сигарети, сірники чи гарячий попіл.
12. Не використовуйте без встановлених контейнеру для пилу та/або фільтрів.
13. Уникайте випадкового запуску. Перевірте, щоб вимикач перебував у положенні **о** перед тим, як підключити акумуляторний блок, брати до рук або переносити прилад. Перенесення приладу, тримаючи за перемикач, або ввімкненого приладу призводить до нещасних випадків.
14. Від'єднуйте акумуляторний блок від приладу перед будь-якими налаштуваннями, заміною аксесуарів або зберіганням приладу. Такі заходи безпеки зменшують ризик випадкового включення приладу.
15. Використовуйте лише зарядний пристрій, зазначений виробником. Зарядний пристрій, придатний для одного типу акумуляторного блоку, може спричинити ризик пожежі, якщо використовувється з іншим акумуляторним блоком.
16. Використовуйте прилад лише зі спеціально призначеними акумуляторними блоками. Використання будь-яких інших акумуляторних блоків може спричинити ризик травмування чи пожежі.
17. Якщо акумуляторний блок не використовується, тримайте подалі від нього інші металеві предмети, такі як скріпки, монети, ключі, цвяхи, гвинти або інші металеві предмети, що можуть з'єднати термінали між собою. Замикання контактів акумулятора може призвести до опіків або пожежі.
18. При порушенні умов, з акумулятора може витікати рідина; уникайте контакту. У разі випадкового контакту, промийте водою. Якщо рідина потрапить в очі, додатково

ОБЕРЕЖНО

зверніться за медичною допомогою. Рідина з акумулятора може викликати подразнення та опіки.

19. Ніколи не використовуйте пошкоджені або змінені акумуляторний блок чи прилад. Пошкоджений або змінений акумулятор може поводити себе непередбаченим шляхом, викликаючи пожежу, вибух або ризик травмування.
20. Не піддавайте акумуляторний блок або прилад дії пожежі або надмірної температури. Дія полум'я чи температури понад 130°C може призвести до вибуху.
21. Не використовуйте та не зберігайте у надзвичайно гарячому чи холодному середовищі (нижче 4°C або вище 40°C). Заряджайте робот при температурі вище 4°C і нижче 40°C.
22. Виконуйте всі настанови по зарядці та не заряджайте акумуляторний блок або прилад поза зазначеними в інструкції межами температур. Зарядка неналежним чином або за температур понад встановлених норм може призвести до пошкодження акумулятора та збільшити ризик пожежі.
23. Сервісне обслуговування має виконуватись кваліфікованим спеціалістом з використанням лише оригінальних запасних частин. Це забезпечить безпеку відремонтованого приладу.
24. Не змінюйте та не намагайтеся відремонтувати пристрій або акумуляторний блок, окрім випадків, зазначених у настановах з експлуатації та догляду.
25. Не залишайте шнури від інших приладів у зоні прибирання.
26. Не використовуйте пилосос у кімнаті, де сплять діти.
27. Не використовуйте пилосос на площі з палаючими свічками або крихкими предметами у зоні прибирання.
28. Не використовуйте пилосос у кімнаті зі запаленими свічками на меблях, які пилосос може випадково вдарити або наштовхнутись.
29. Не дозволяйте дітям сидіти на пилососі.
30. Не використовуйте пилосос на вологій поверхні.
31. Не використовуйте пошкоджений пристрій стаціонарного підключення.
32. Знеструмте пристрій перед очищенням або технічним обслуговуванням.
33. Перед чистенням або обслуговуванням пристрою стаціонарного підключення потрібно вийняти штекер з розетки.
34. Від'єдняйте прилад від пристрою стаціонарного підключення та перемкніть на **о** перед тим, як зняти акумулятор для утилізації приладу.
35. Якщо робот не буде використовуватись довгий час, повністю зарядіть його та знеструмте для зберігання, вимкніть зарядний пристрій з розетки.
36. Для використання лише з пристроєм стаціонарного підключення VCA-RDS50.
37. Цей виріб не призначений для використання особами (включаючи дітей) з обмеженими фізичними, сенсорними чи розумовими можливостями або особами, які не мають достатнього досвіду чи знань, якщо вони перебувають без нагляду відповідальної за їхню безпеку особи або не навчені безпечно користуватись виробом. Не дозволяйте дітям чистити та обслуговувати пилосос без нагляду дорослих.
38. Не лийте воду чи рідини на пристрій. Це збільшує ризик пошкодження та пожежі.
39. Не користуйтеся пилососом POWERbot поблизу обігрівачів і займистих матеріалів.
- Не користуйтеся пилососом POWERbot біля джерел вогню або полум'я, як от переносні обігрівачі, свічки, настільні лампи, каміни, або поблизу місць з займистими матеріалами, як от пальне, алкоголь, розчинники тощо.
40. Не використовуйте пилосос POWERBOT на підлозі з чорною поверхнею.
- На такому покритті пилосос POWERBOT може не працювати належним чином.

Коротка характеристика

Принадлежности могут отличаться в зависимости от модели.

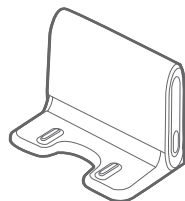
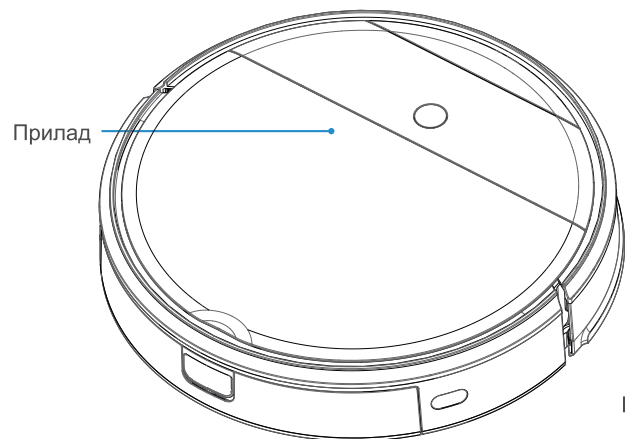

Пристрій стаціонарного підключення



Батареї (типу AAA)



Щітка для чистки



Настанова щодо експлуатування



Пристрій дистанційного управління



Шнур живлення

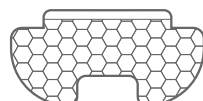

Кріплення ганчірки

* ОПЦІЯ

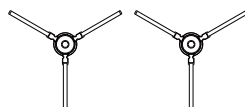

* Бічна щітка
(VR05R5050** : X4)
(VR05R503P** : X2)

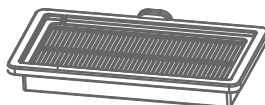

* Запасний Фільтр
(VR05R5050** : O)
(VR05R503P** : X)

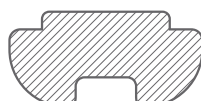

* Ганчірка
(VR05R5050** : X2)
(VR05R503P** : X1)

Використання приладу

⚠ Обережно

1. Не використовуйте робот на вологій поверхні або поверхні зі стоячою водою. Перед використанням приладу на килимі з китицями по краю підігніть край килиму.



2. Можливо знадобиться встановити фізичний бар'єр по краю, щоб запобігти падінню пристрою з краю.

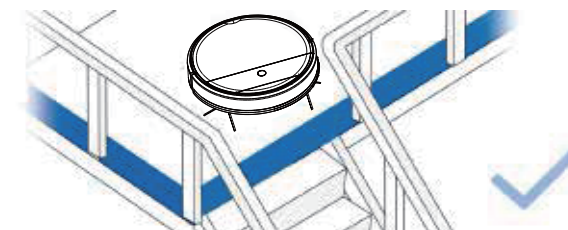

3. Приберіть з підлоги шнури живлення та маленькі предмети, що можуть заважати, приберіть у зоні прибирання, розставивши меблі, такі як стільці, на свої місця.

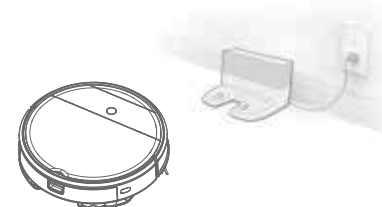

4. Приберіть всі речі з підлоги, капці, шнури, фіранки тощо, аби робот міг нормально працювати.

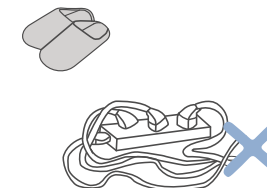

Крок 1

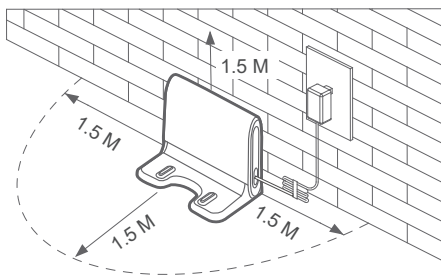

Крок 2

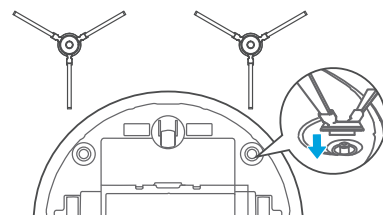

Крок 3

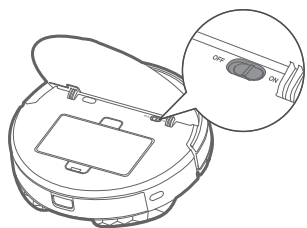

Крок 4

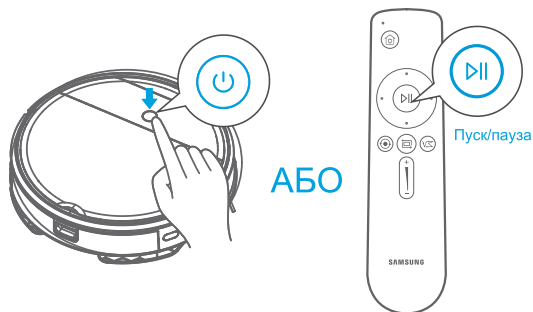

Крок 5

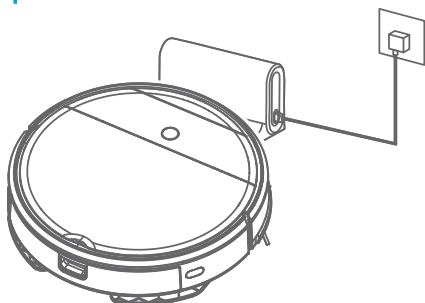

⚠ Застереження

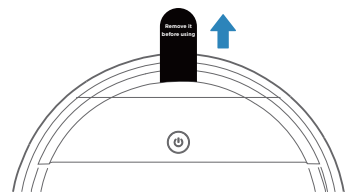

Перед використанням зніміть "білий ущільнювач бампера".

- 1 Натисніть кнопку на контейнері та зніміть контейнер.

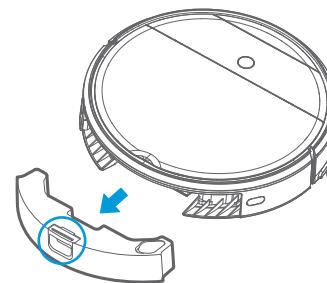

- 2 Залийте воду.

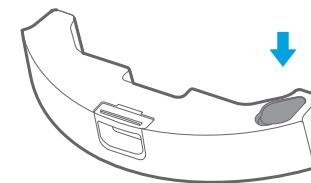

⚠ Застереження

- а. Не додавайте жодних хімічних засобів для миття.
- б. Використовуйте лише воду.

- 3 Вставте резервуар для води у прилад.

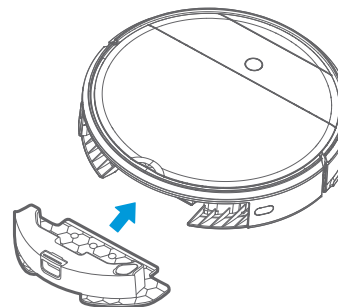

- 4 Натисніть "⏻" і розпочніть вологе прибирання.

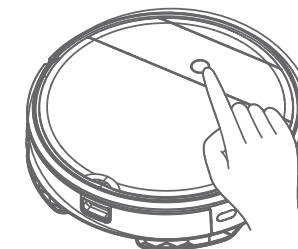

Примітки

1. Змочування сухої швабри триватиме приблизно 5-10 хвилин.
→ Перш ніж використовувати швабру, змочіть її водою
2. Кількість води можна вказати в програмі POWERbot-E

Характеристика пульта дистанційного керування

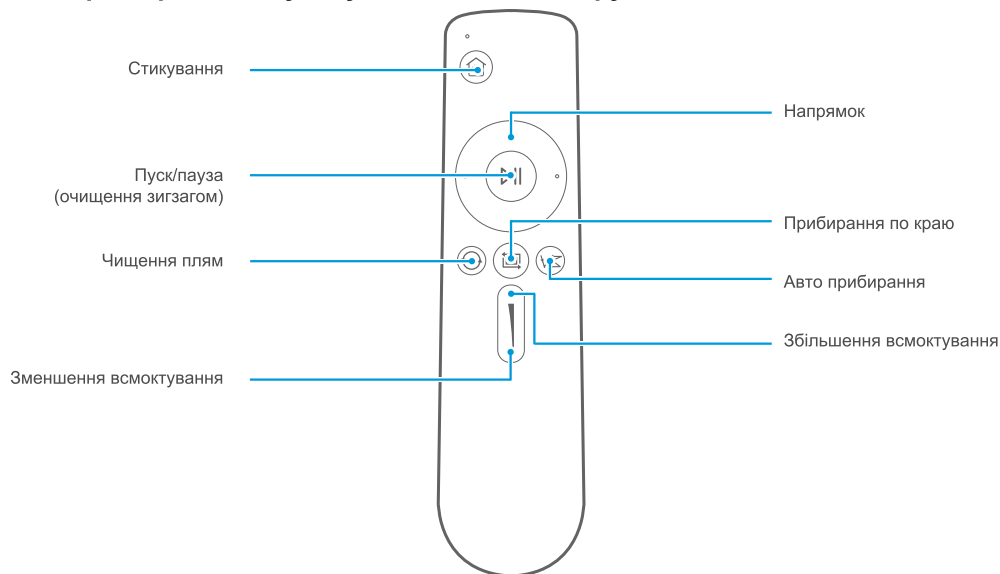

- 1 Стикування: У режимі очікування чи робочому режимі, прилад повернеться до пристрою стаціонарного підключення для зарядки.
- 2 Напрямок: Управління напрямку руху клавішами вперед/вліво/вправо.
- 3 Пуск/пауза (очищення зигзагом): У режимі очікування, прилад починає чи зупиняє роботу очищення зигзагом.
- 4 Чищення плям: Починає прибирання по спіралі у певній зоні.
- 5 Прибирання по краю: Прибирання по краям перешкод.
- 6 Авто прибирання: прибирання по автоматичному шляху.
- 7 Збільшення всмоктування: Збільшення потужності всмоктування.
- 8 Зменшення всмоктування: Зменшення потужності всмоктування.

⚠ Обережно

- а. Встановіть батарейки в пульт дистанційного керування. Вийміть батарейки, якщо не користуєтесь.
- б. Задля безпеки немає функції зворотного напрямку.
- в. Використовуйте пристрій дистанційного керування в межах 5м до пристрою.

Посібник для додатку (POWERbot-E)

Короткий посібник з додатку

Посібник доступу до мережі

Крок 1

Знайдіть "POWERbot-E" в APPLE App Store чи у Google Play Store, завантажте додаток. Дотримуйтесь інструкцій в інтерфейсі для реєстрації та входу до програми додатка.

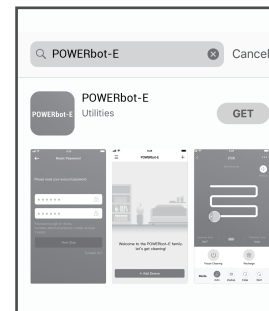

Крок 2

Натисніть "+ Add Device" (додати пристрій) в інтерфейсі та використовуйте за настановою.



ПРИМІТКА:

Програма SmartThings несумісна з планшетами та окремими мобільними пристроями.
 - Рекомендовано використовувати Android 6.0 або пізнішої версії (принаймні 2 Гб оперативної пам'яті). iPad та окремі мобільні пристрої можуть не підтримуватися.

- Підтримується iOS 10.0 або пізнішої версії / iPhone 6 або пізнішої версії.
 Відвідайте сторінку Play Store або App Store, щоб дізнатися, чи ваш мобільний пристрій сумісний із SmartThings.
 Підтримувані функції можуть бути змінені без повідомлення.

Крок 3

Під час першого використання коротке мерехтіння Wi-Fi індикатора вказує на те, що робот переходить у стан налаштування доступу до мережі. Тепер натисніть "Next Step" (наступний крок) у додатку та виконайте налаштування доступу до мережі роботи, згідно підказок в інтерфейсі. Зауваження: Якщо індикатор Wi-Fi не мерехтить, натисніть кнопку "⏻" та тримайте її 3 секунди, відпустіть, коли почуєте звук кліку.



Посібник для додатку (POWERbot-E)

Короткий посібник з додатку

Посібник доступу до мережі

Крок 4

Після вдалого налаштування доступу до мережі, ви зможете керувати приладом із додатку.

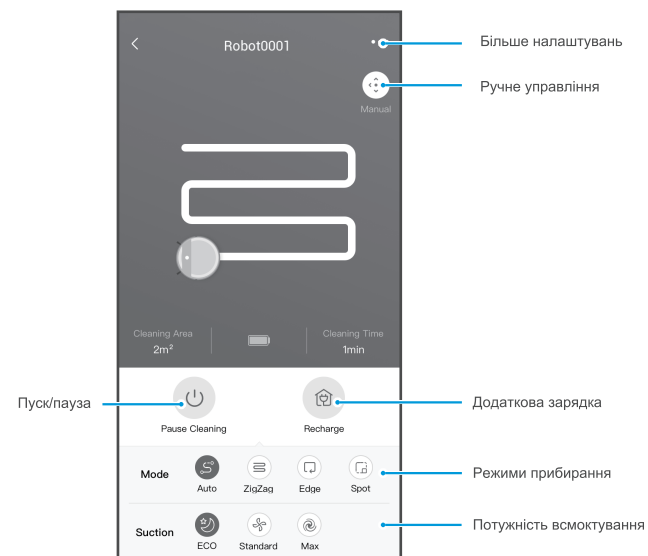

⚠ Обережно

Перевірте, аби ваш телефон був підключений до домашнього Wi-Fi.

Посібник для додатку (SmartThings)

Якщо ви бажаєте використовувати додаток SmartThings для управління роботом. Виконайте наступні кроки:

КРОК 1. Завершіть реєстрацію додатку POWERbot-E.

КРОК 2. Завантажте додаток SmartThings, знайдіть "SmartThings" в APPLE App store чи Google Play Store та завантажте.

- Перед використанням додатка SmartThings необхідно увійти до облікового запису Samsung.

- Дотримуйтесь вказівок у додатку SmartThings для реєстрації облікового запису Samsung.

КРОК 3. Зареєструйтесь у додатку SmartThings, увійдіть в систему.

КРОК 4. Поєднайте додатки SmartThings і POWERbot-E, як показано нижче, це дозволить керувати роботом через додаток SmartThings.

Крок 1

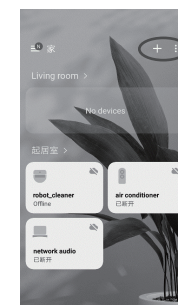

Крок 2

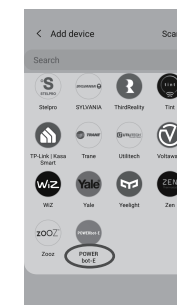

Крок 3

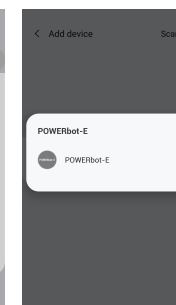

Крок 4

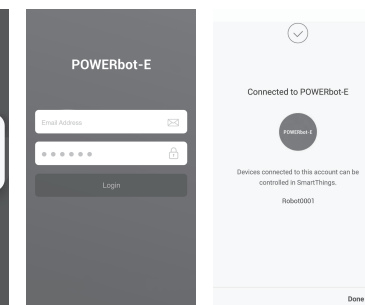

Технічне обслуговування продукту

Чистка

- 1 Перевірте бічну щітку на пошкодження та загортання;
- 2 Очистіть бокову щітку спеціальним інструментом або ганчіркою;
- 3 У разі виникнення загортання або деформації зніміть бокову щітку і потримайте її у теплій воді протягом 5 секунд;
- 4 Якщо бокова щітка пошкоджена, її не можна використовувати, замініть її якомога швидше.

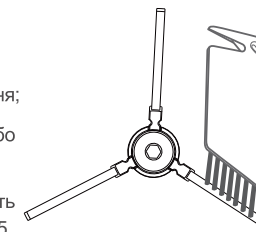

ПОШУК Й УСУНЕННЯ ПОРУШЕНЬ

У разі неправильної роботи зверніться до наступної таблиці.

Проблема	Можлива причина	Вирішення
Прилад не заряджається	<ul style="list-style-type: none"> - Перемикач живлення не вмикається під час заряджання - Відсутній повний контакт приладу і терміналів зарядки 	<ul style="list-style-type: none"> - Ввімкніть живлення приладу - Перевірте, щоб прилад повністю контактував з терміналами зарядки
Прилад застрягає	<ul style="list-style-type: none"> - Прилад накритий дротами на землі, опущеною тканиною чи завісою, чи вкритий ковдрою - Бічна щітка та щітка, що обертається, застрягли, тому прилад не може працювати 	<ul style="list-style-type: none"> - Прилад автоматично розпочне режим вивільнення. Якщо це не допоможе, доведеться допомогти вручну - Очистіть обмотки на бічній щітці та перезапустіть його. Якщо це не допоможе, зверніться до відділу післяпродажного обслуговування
Прибирання не завершено, робот повертається для зарядки	<ul style="list-style-type: none"> - Рівень заряду роботу нижче 20%, він автоматично повертається на додаткову зарядку. - Робот прибирає певне місце і вважає, що "Прибирання завершено" 	<ul style="list-style-type: none"> - Зарядіть прилад - Запустіть прилад знову й оберіть режим автоматичного прибирання, що може бути більш прийнятним для розташування у вашому будинку
Не відбувається прибирання за встановленим часом	<ul style="list-style-type: none"> - Не ввімкнене живлення - Запланований розклад скасований 	<ul style="list-style-type: none"> - Ввімкніть живлення приладу - Перезавантажте та зробіть розклад
Після встановлення кріплення ганчірки прилад залишається сухим	<ul style="list-style-type: none"> - Магніти тримача ганчірки відпали - Немає води в резервуарі - Заблоковані отвори бази приладу 	<ul style="list-style-type: none"> - Зверніться до центру післяпродажного обслуговування - Долийте воду - Очистіть виходи води та фільтри резервуару
Прилад не працює	<ul style="list-style-type: none"> - Не ввімкнене живлення - Низький рівень заряду акумулятора - колеса падають, три групи датчиків падіння у стані падіння 	<ul style="list-style-type: none"> - Ввімкніть живлення - Зарядіть прилад - Поставте прилад близько до землі - Зверніться до центру післяпродажного обслуговування
Прилад відступає	<ul style="list-style-type: none"> - Перешкода попереду - Рейка бампера затиснута 	<ul style="list-style-type: none"> - Приберіть перешкоди попереду - Торкніться рейки бампера, щоб перевірити, чи не застрягли сторонні речовини
Прилад може перезавантажуватись час від часу	<ul style="list-style-type: none"> - Це симптом, викликаний миттєвим скиданням статичної електрики від килима. 	<ul style="list-style-type: none"> - Прилад відновить звичайну роботу, якщо перезавантажиться через 3 секунди

ПОШУК Й УСУНЕННЯ ПОРУШЕНЬ

У разі неправильної роботи зверніться до наступної таблиці.

Проблема	Причина	Усування несправностей	Вирішення
Додаток показує втрату зв'язку	Втрата зв'язку мобільного телефону та обладнання	<ul style="list-style-type: none"> - Перевірте чи мобільний телефон доступний до мережі - Перевірте, щоб роутер працював належним чином - Робот потребує живлення - Налаштування Wi-Fi на обладнанні видалені - Змінилися мережа чи пароль Wi-Fi 	<ul style="list-style-type: none"> - Мобільний телефон має повторно отримати доступ до мережі - Перезавантажте роутер - Ввімкніть пілосос ще раз - Додайте нові прилади у додатку - Після запуску системи натисніть "⏸" протягом 3 секунд і відпустіть, коли почуєте звук кліку - Видаліть всі налаштування Wi-Fi на пілососі та повторно додайте домашні електроприлади
Повільна робота додатка	Нестабільний зв'язок мережі	<ul style="list-style-type: none"> - Мережа зайнята - Слабкий рівень сигналу мобільного телефону - Пропускна здатність мережі не відповідає вимогам 	<ul style="list-style-type: none"> - Перезавантажте роутер та зменшіть кількість користувачів з доступом - Перевірте налаштування самого мобільного телефону - Розширте пропускну здатність мережі

Оголошення про відкритий вихідний код

Програмне забезпечення, що входить у цей продукт, містить програмне забезпечення з відкритим кодом.

Наступний URL веде до інформації про ліцензію з відкритим вихідним кодом, пов'язаним із цим продуктом http://opensource.samsung.com/opensource/VR_5000_M/seq/0. Ця пропозиція дійсна для всіх, хто отримує цю інформацію.



Якщо у Вас виникнуть запитання чи коментарі відносно продукції компанії Samsung, будь ласка телефонуйте в Інформаційний центр компанії Samsung.

Країна Дзвоніть Або перегляньте сторінку в інтернеті

Країна	Центр обслуговування споживачів	Веб-сайт
UKRAINE	0-800-502-000	www.samsung.com/ua/support
MOLDOVA	+373-22-667-400	www.samsung.com/ua/support/moldova

Виробник:

Самсунг Електронікс Ко., Лтд, (Метан-донг) 129, Самсунг-ро, Енгтонг-гу, м. Сувон, Кьонгі-до, Республіка Корея

Адреса потужностей виробництва:

Но 39, Каху проспект, Сянчен економічного розвитку зона, Сучжоу, Цзянсу, 215000, КНР

Країна виробництва:

Китай

Імпортер в Україні:

ТОВ «Самсунг Електронікс Україна Компані», 01032, м. Київ, вул. Л. Толстого, 57



Seria VR05R50****
MANUAL DE INSTRUCȚIUNI

Română

INSTRUCȚIUNI DE SIGURANȚĂ



Atunci când se utilizează un aparat electric, trebuie respectate întotdeauna măsurile de precauție de bază, inclusiv următoarele:

Citiți TOATE INSTRUCȚIUNILE ÎNAINTE DE A UTILIZA (ACEST APARAT), Nerespectarea avertismentelor și instrucțiunilor poate duce la șocuri electrice, incendii și/sau răniri grave.

AVERTISMENT- Pentru a reduce riscul de incendiu, electrocutare sau rănire:

1. Nu se utilizează în aer liber sau pe suprafețe umede.
2. Nu permiteți să fie folosit ca jucărie. Este necesară o atenție sporită atunci când este utilizat de către sau în apropierea copiilor, animalelor de companie sau plantelor.
3. Utilizați numai așa cum este descris în acest manual. Utilizați numai accesoriile recomandate de producător.
4. Nu utilizați cu un cablu sau o priză deteriorată. Dacă aparatul sau stația de andocare nu funcționează așa cum ar trebui, a fost scâpat, deteriorat, lăsat în aer liber sau a căzut în apă, returnați-l la un centru de service.
5. Nu trageți sau transportați de cablu, nu folosiți cablul ca mâner, nu închideți o ușă pe cablu și nu trageți cablul în jurul marginilor ascuțite sau al colțurilor. Nu treceți aparatul peste cablu. Țineți cablul departe de suprafețele încălzite.
6. Nu scoateți din priză trăgând de cablu. Pentru a scoate din priză, trageți ștecherul, nu cablul.
7. Nu manipulați încărcătorul, inclusiv fișa încărcătorului și terminalele încărcătorului cu mâinile umede.
8. Nu introduceți niciun obiect în deschideri. Nu utilizați cu nicio deschidere blocată; păstrați-l liber de praf, scame, păr și orice altceva care ar putea reduce fluxul de aer.
9. Țineți părul, hainele largi, degetele și toate părțile corpului departe de deschideri și de piesele în mișcare.
10. Nu străngeți nimic care arde, cum ar fi țigări, chibrituri sau cenușă fierbinte.
11. Nu utilizați fără coșul de gunoi și/sau filtrele la locul lor.
12. Preveniți pornirea neintenționată. Asigurați-vă că întrerupătorul se află în poziție înainte de a conecta la acumulator, de a ridica sau de a transporta aparatul. Transportarea aparatului cu degetul pe întrerupător sau alimentarea cu energie a aparatului care are întrerupătorul pornit invită la accidente.
13. Deconectați pachetul de baterii de la aparat înainte de a face orice reglaje, de a schimba accesoriile sau de a depozita aparatul. Astfel de măsuri preventive de siguranță reduc riscul de pornire accidentală a aparatului.
14. Reîncărcați numai cu încărcătorul specificat de producător. Un încărcător care este potrivit pentru un tip de acumulator poate crea un risc de incendiu atunci când este utilizat cu un alt acumulator.
15. Folosiți aparatul numai cu pachete de baterii special desemnate. Utilizarea oricărui alte baterii poate crea un risc de rănire și de incendiu.
16. Când acumulatorul nu este utilizat, țineți-l departe de alte obiecte metalice, cum ar fi agrafe, monede, chei, cuie, șuruburi sau alte obiecte metalice care pot face o conexiune de la un terminal la altul. Scurtcircuitarea terminalelor bateriei poate provoca arsuri sau incendii.
17. În condiții abuzive, din baterie poate ieși lichid; evitați contactul. Dacă contactul are loc accidental, clătiți cu apă. În cazul în care lichidul intră în contact cu ochii, solicitați în plus asistență medicală. Lichidul ejectat din baterie poate provoca iritații sau arsuri.
18. Nu utilizați un acumulator sau un aparat deteriorat sau modificat. O baterie deteriorată sau modificată poate avea un comportament imprevizibil, ceea ce poate duce la incendiu, explozie sau risc de rănire.
19. Nu expuneți un acumulator sau un aparat la foc sau la temperaturi excesive. Expunerea la foc sau la temperaturi peste 130°C poate provoca explozie.

ATENȚIE

20. Nu utilizați și nu depozitați în medii extrem de calde sau reci (sub 4°C sau peste 40°C).
Vă rugăm să încărcați robotul la o temperatură de peste 4°C și sub 40°C.
21. Respectați toate instrucțiunile de încărcare și nu încărcați acumulatorul sau aparatul în afara intervalului de temperatură specificat în instrucțiuni. Încărcarea necorespunzătoare sau la temperaturi în afara intervalului specificat poate deteriora bateria și crește riscul de incendiu.
22. Efectuarea lucrărilor de întreținere de către un reparator calificat, folosind numai piese de schimb identice. Acest lucru va asigura menținerea siguranței produsului.
23. Nu modificați și nu încercați să reparați aparatul sau acumulatorul decât așa cum este indicat în instrucțiunile de utilizare și îngrijire.
24. Așezați cablurile de la alte aparate în afara zonelor care urmează să fie curățate.
25. Nu folosiți aspiratorul într-o cameră în care doarme un bebeluș sau un copil.
26. Nu utilizați aspiratorul într-o zonă în care există lumânări aprinse sau obiecte fragile pe podeaua care urmează a fi curățată.
27. Nu utilizați aspiratorul într-o încăpere care are lumânări aprinse pe mobilier pe care aspiratorul s-ar putea lovi accidental sau de care se poate ciocni.
28. Nu permiteți copiilor să se așeze pe aspirator.
29. Nu folosiți aspiratorul pe o suprafață umedă.
30. Nu utilizați stația de andocare dacă este deteriorată.
31. Opriți întrerupătorul de alimentare înainte de curățarea sau întreținerea aparatului.
32. Ștecherul trebuie scos din priză înainte de curățarea sau întreținerea stației de andocare.
33. Scoateți aparatul din stația de andocare și rotiți întrerupătorul de alimentare a aparatului înainte de a scoate bateria pentru eliminarea aparatului.
34. Dacă robotul nu va fi utilizat pentru o perioadă lungă de timp, încărcați complet robotul și opriți-l pentru depozitare și scoateți încărcătorul din priză.
35. Pentru utilizare numai cu stația de andocare VCA-RDS50.
36. Acest aparat nu este destinat utilizării de către persoane (inclusiv copii) cu capacități fizice, senzoriale sau mentale reduse sau cu lipsă de experiență și cunoștințe, cu excepția cazului în care acestea au fost supravegheate sau instruite cu privire la utilizarea aparatului de către o persoană responsabilă pentru siguranța lor. Curățarea și întreținerea de către utilizator nu trebuie efectuate de către copii fără supraveghere.
37. Nu turnați apă sau lichid pe aparat. Ar putea crește riscul de rupere a produsului sau de incendiu.
38. Nu utilizați POWERbot în apropierea unui încălzitor sau a unor materiale combustibile.
- Nu utilizați POWERbot în apropierea focului sau a flăcării, cum ar fi un încălzitor mobil, o lumânare, o lampă de birou, un șemineu etc. sau într-un loc în care există materiale combustibile cum ar fi benzină, alcool, diluant etc.
39. Asigurați-vă că nu există obiecte periculoase în jurul zonei de curățare a POWERbot pentru a preveni coliziunea și scoateți din priză orice încălzitoare sau ventilatoare electrice.
40. Nu utilizați POWERBOT pe pardoseli de culoare neagră.
- Este posibil ca POWERBOT să nu poată funcționa în mod normal.

Prezentarea produsului

Accesoriiile pot varia în funcție de modele

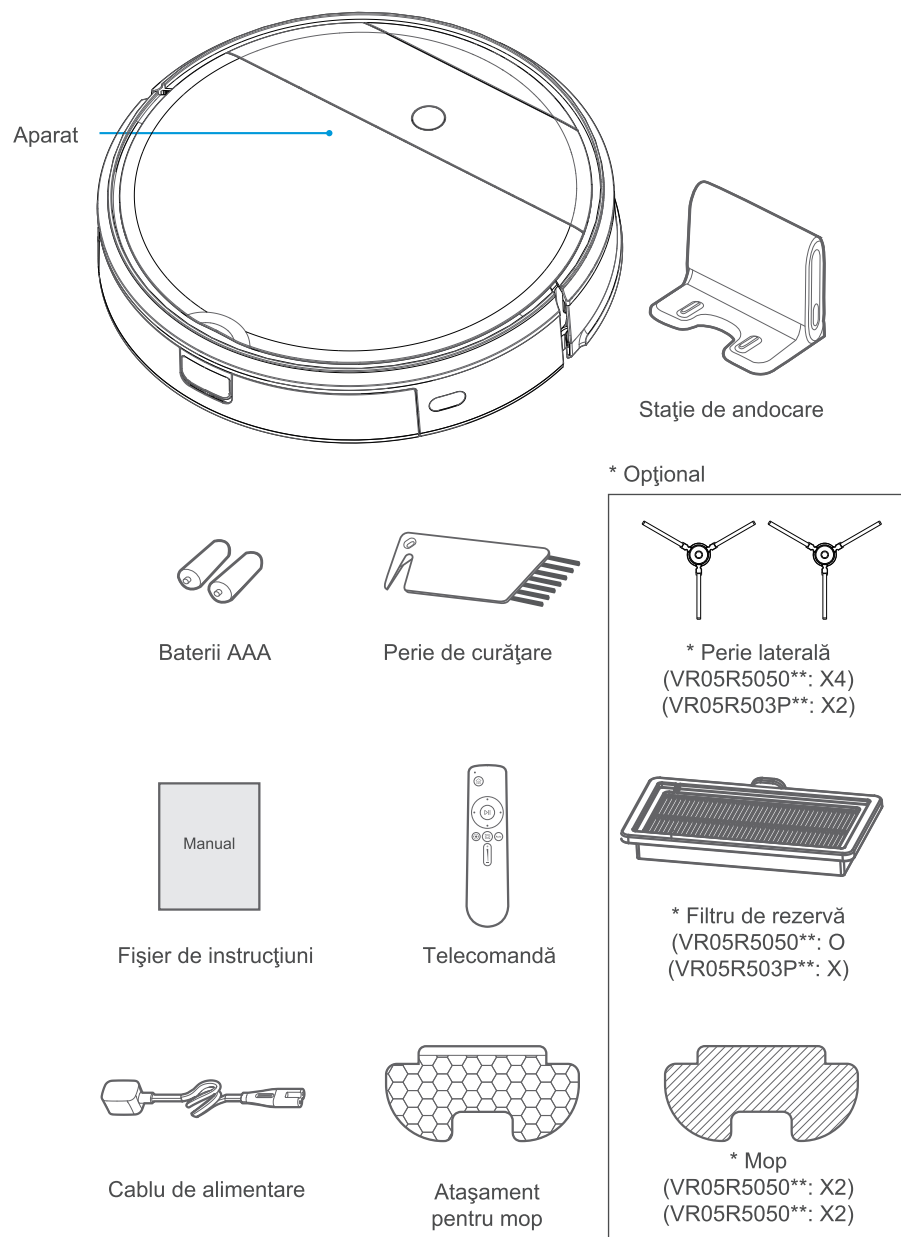

Funcționarea produsului

⚠️ Atenție

1. Nu utilizați robotul pe suprafețe umede sau suprafețe cu apă stătătoare. Înainte de a utiliza produsul pe un covor cu margini cu ciucuri, vă rugăm să pliați marginile covorului dedesubt.



2. Poate fi necesar să plasați o barieră fizică la marginea unei căderi pentru a opri unitatea să cadă peste margine.

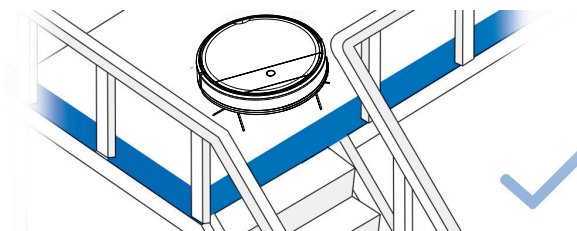

3. Îndepărtați cablurile de alimentare și obiectele mici de pe podea care ar putea obstructiona robotul și aranjați zona care urmează să fie curățată, așezând mobila, cum ar fi scaunele, la locul lor.

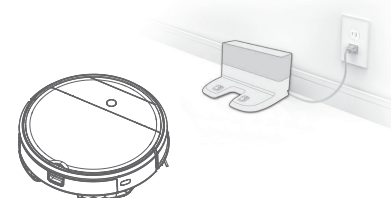

4. Vă rugăm să îndepărtați toate lucrurile de pe podea, cum ar fi papucii, cablurile, perdelele etc., pentru a vă asigura că robotul funcționează în mod regulat.

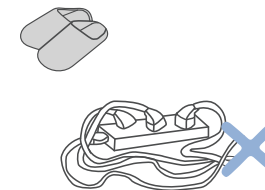

Ghid de pornire rapidă

Prima utilizare

Pasul 1

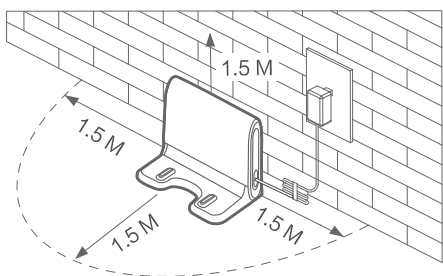

Pasul 2

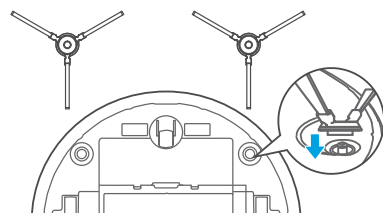

Pasul 3

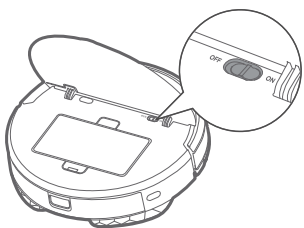

Pasul 4

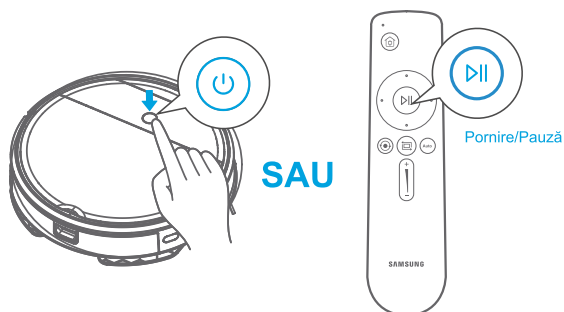

Pasul 5

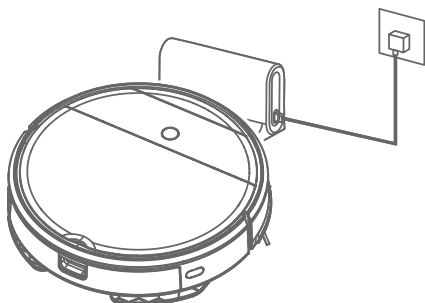

⚠️ Atenție

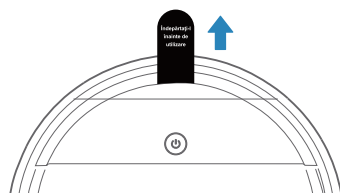

Vă rugăm să îndepărtați o „garnitură albă a barei de protecție” înainte de utilizare.

Ghid de pornire rapidă

Pentru sistemul de curățare

1 Apăsați butonul de pe rezervor și scoateți rezervorul.

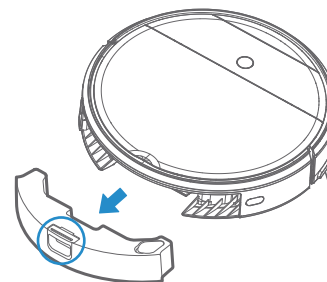

2 Umpleți cu apă.

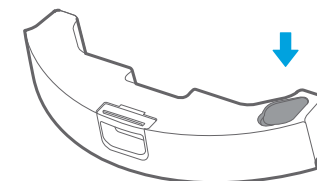

⚠️ Atenție

- a. Nu introduceți niciun detergent chimic sau agent de curățare.
- b. Folosiți numai apă.

3 Apoi introduceți ansamblul rezervorului de apă în aparat.

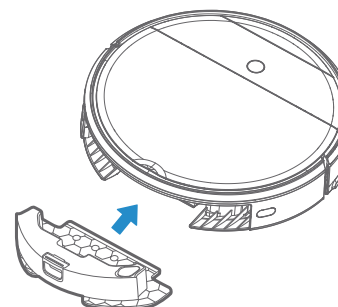

4 Apăsați "⏻" și începeți să curățați.

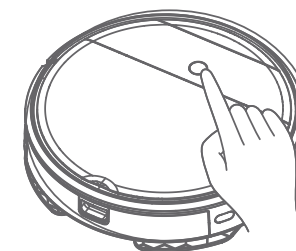

Observație

- a. Va dura 5~10 minute până când mopul uscat se umezește.
→ Umeziți mopul cu apă înainte de a-l folosi
- b. Cantitatea de apă poate fi controlată în aplicația POWERbot-E

Introducerea telecomenzii

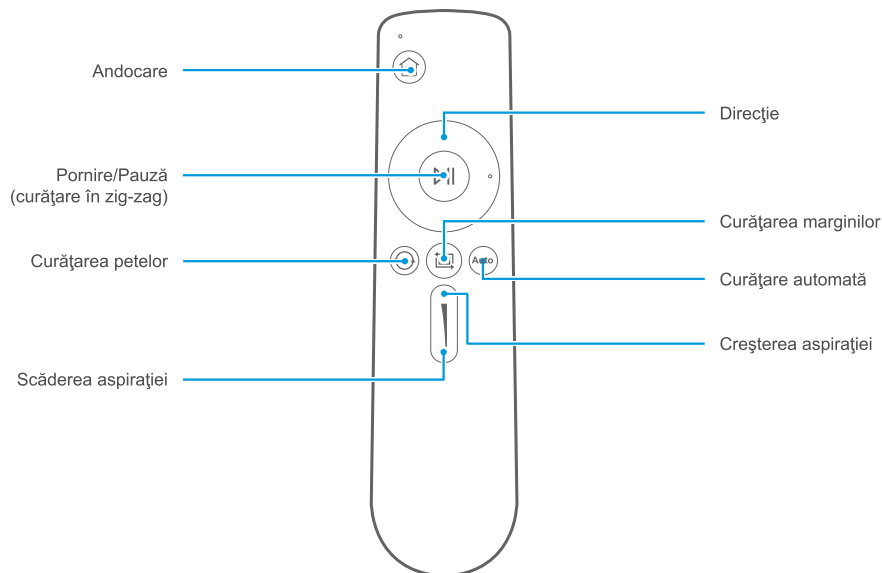

- 1** Andocare: Când se află în modul de așteptare sau de lucru, aparatul va reveni la poziția de andocare pentru încărcare.
- 2** Direcție: Controlul direcției de deplasare cu ajutorul tastelor înainte/stânga/dreapta.
- 3** Pornire/Pauză (curățare în zig-zag): Când este în modul de așteptare, aparatul începe să funcționeze sau se oprește cu curățare în zig-zag.
- 4** Curățarea petelor: Începeți să curățați prin modul spirală în anumite zone.
- 5** Curățarea marginilor: Curățenie pe marginea obstacolului.
- 6** Curățare automată: curățare automată.
- 7** Creșterea aspirației: Creșterea puterii de aspirare.
- 8** Scăderea aspirației: Scăderea puterii de aspirație.

⚠ Atenție

- Puneți bateria în telecomandă înainte de utilizare: Scoateți bateria, dacă nu o utilizați pentru o perioadă de timp.
- În caz de siguranță, nu există o funcție de direcție înapoi.
- Vă rugăm să acționați telecomanda în mai puțin de 5 m de aparat.

Ghid pentru aplicații (POWERbot-E)

Ghid rapid al aplicației

Ghid de acces la rețea

Pasul 1

Căutați "POWERbot-E" în APPLE App Store sau Google Play Store și descărcați aplicația. Urmați instrucțiunile de pe interfață pentru a vă înregistra și autentifica aplicația.

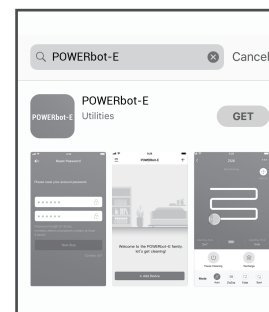

Pasul 2

Faceți clic pe "+ Add Device" pe interfață și operați conform instrucțiunilor.

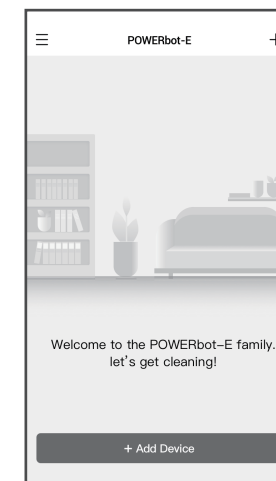

NOTĂ:

SmartThings este incompatibil cu tabletele și cu unele dispozitive mobile.
- Se recomandă Android 6.0 sau o versiune ulterioară (cel puțin 2 GB de RAM).
Este posibil ca iPad și unele dispozitive mobile să nu fie acceptate.
- Este acceptat iOS 10.0 sau o versiune ulterioară/iPhone 6 sau o versiune ulterioară.
Vizitați Play Store sau App Store pentru a vedea dacă dispozitivul dvs. mobil este compatibil cu SmartThings.
Caracteristicile acceptate pot fi modificate fără notificare prealabilă.

Pasul 3

La prima utilizare, pâlpâirea lentă a indicatorului luminos WiFi indică faptul că dispozitivul de curățare intră în starea de configurare a accesului la rețea, faceți clic pe "Next Step" din aplicație și efectuați operațiunea de configurare a accesului la rețea conform indicațiilor de pe interfață.

Observații: Dacă indicatorul luminos WiFi nu pâlpâie, apăsați lung tasta "⏻" timp de 3 secunde și eliberați-o după ce se aude un tic-tac.



Ghid pentru aplicații (POWERbot-E)

Ghid rapid al aplicației

Ghid de acces la rețea

Pasul 4

După ce accesul la rețea este configurat cu succes, puteți utiliza aparatul de curățat prin intermediul aplicației.

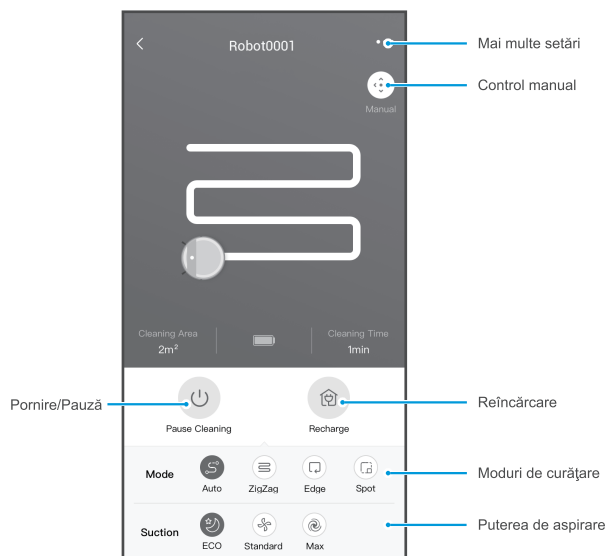

⚠️ Atenție

Asigurați-vă că telefonul dvs. este conectat la rețeaua WiFi de acasă.

Ghid pentru aplicații (SmartThings)

Dacă doriți să utilizați aplicația SmartThings pentru a controla robotul.

PASUL 1. Finalizați înregistrarea aplicației POWERbot-E.

PASUL 2. Descărcați aplicația SmartThings, căutați "SmartThings" în APPLE App Store sau Google Play Store și descărcați.

- Trebuie să vă conectați la un cont Samsung înainte de a utiliza aplicația SmartThings.

- Pentru a configura un cont Samsung, puteți urma instrucțiunile furnizate de aplicația SmartThings.

PASUL 3. Înregistrați-vă în aplicația SmartThings și conectați-vă.

PASUL 4. Conectați aplicația SmartThings și aplicația POWERbot-E conform instrucțiunilor de mai jos, iar apoi puteți controla robotul prin intermediul aplicației SmartThings.

Pasul 1

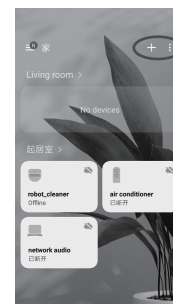

Pasul 2

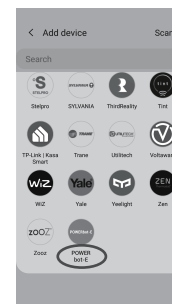

Pasul 3

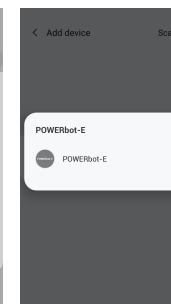

Pasul 4

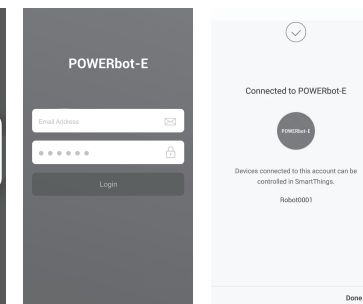

Întreținerea produselor

Curățare

- 1 Verificați dacă peria laterală este deteriorată sau dacă s-a înfășurat;
- 2 Curățați peria laterală cu un instrument de curățare sau cu o cârpă;
- 3 Dacă apar bucle sau deformări, îndepărtați peria laterală și puneți-o în apă caldă timp de aproximativ 5 secunde;
- 4 Dacă peria laterală este deteriorată și nu poate fi utilizată, vă rugăm să o înlocuiți cât mai curând posibil.

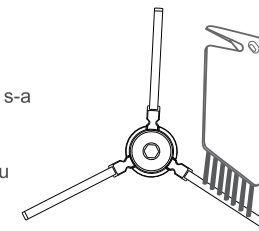

DEPANARE

În cazul unei defecțiuni, vă rugăm să consultați următorul tabel.

Problemă	Motiv posibil	Soluție
Aparatul nu va fi încărcat	<ul style="list-style-type: none"> - Întrerupătorul de alimentare nu este pornit în timpul încărcării - Aparatul și bornele de încărcare nu sunt în contact complet 	<ul style="list-style-type: none"> - Porniți aparatul - Asigurați-vă că aparatul este complet în contact cu terminalul de încărcare
Aparatul se blochează	<ul style="list-style-type: none"> - Aparatul este acoperit de fire pe pământ, țesăturile draperiilor sau păturile sunt împletite - Peria laterală și rola de perii etc. se blochează, iar aparatul nu poate funcționa normal 	<ul style="list-style-type: none"> - Aparatul va porni automat modul de evacuare. Dacă nu are probleme, are nevoie de ajutor manual - Curățați înfășurările de pe peria laterală și reporniți-o. În caz contrar, contactați departamentul post-vânzare
Nu este curățat complet, iar robotul merge la reîncărcare	<ul style="list-style-type: none"> - Bateria robotului este mai mică de 20% și se întoarce automat la reîncărcare - Robotul curăță un anumit loc și este considerat "Curățenie finalizată" 	<ul style="list-style-type: none"> - Încărcați aparatul - Reporniți aparatul și alegeți modul de curățare "auto" pentru a începe curățarea care ar putea fi mai potrivită pentru configurația locuinței dvs
Nu curăță în funcție de timpul prestabilit	<ul style="list-style-type: none"> - Întrerupătorul de alimentare nu este pornit - Întâlnirea programată este anulată 	<ul style="list-style-type: none"> - Porniți întrerupătorul de alimentare al aparatului - Resetați și faceți programări
După instalarea accesoriului pentru mop, aparatul este impermeabil	<ul style="list-style-type: none"> - Magnetul suportului pentru mop cade - Nu este apă în rezervorul de apă - Orificiul de ieșire de la baza aparatului este blocat 	<ul style="list-style-type: none"> - Contactați centrul de servicii post-vânzare - Adăugați apă - Ieșire de apă curată și filtru rezervor
Aparatul nu funcționează	<ul style="list-style-type: none"> - Întrerupătorul de alimentare nu este pornit - Baterie descărcată - roțile sunt lăsate să cadă, iar cele trei grupuri de senzori de cădere sunt în stare de cădere 	<ul style="list-style-type: none"> - Porniți întrerupătorul de alimentare - Încărcați aparatul - Așezați aparatul aproape de sol - Contactați centrul de service post-vânzare
Retrageri de aparate	<ul style="list-style-type: none"> - Există un obstacol în față - Șina de protecție este fixată 	<ul style="list-style-type: none"> - Eliminați obstacolele din față - Atingeți șina barei de protecție pentru a verifica dacă există materii străine blocate
Aparatul repornește uneori.	<ul style="list-style-type: none"> - Acesta este un simptom cauzat de descărcarea instantanee de electricitate statică provocată de covor. 	<ul style="list-style-type: none"> - Aparatul va fi normal, dacă repornește în 3 secunde
Continuați să loviți obstacole.	<ul style="list-style-type: none"> - Atunci când detectați un obstacol, reduceți viteza și curățați-l în apropiere până când atinge obstacolul. 	<ul style="list-style-type: none"> - Este normal.
Acesta se poate lovi de mobilier și de obstacole în timpul deplasării.	<ul style="list-style-type: none"> - Încearcă să curețe în apropierea mobilierului și a obstacolelor, astfel încât să se lovească de ele. 	<ul style="list-style-type: none"> - Este normal.

DEPANARE

În cazul unei defecțiuni, vă rugăm să consultați următorul tabel.

Problemă	Cauză	Depanare	Soluție
Aplicația afișează deconectarea	Deconectare între telefonul mobil și echipament	<ul style="list-style-type: none"> - Judecați dacă telefonul mobil este accesat la rețea - Judecați dacă routerul funcționează normal - Dispozitivul de curățare trebuie să fie alimentat - Configurațiile WiFi ale echipamentului sunt șterse - Parola sau rețeaua WiFi este modificată 	<ul style="list-style-type: none"> - Telefonul mobil este accesat din nou la rețea - Reporniți routerul - Porniți din nou aparatul de curățat - Adăugați aparate noi în aplicație - După pornirea sistemului, apăsați lung "⏸" timp de 3 secunde și eliberați-l după ce se aude un sunet de tic-tac - Ștergeți toate configurațiile WiFi ale aparatului de curățat și adăugați din nou aparatele electrocasnice pentru funcționare
Funcționare lentă a aplicației	Conexiunea la rețea nu este atât de bună	<ul style="list-style-type: none"> - Rețea ocupată - Recepție slabă a semnalului WiFi al telefonului mobil - Lățimea de bandă a rețelei nu este atât de adecvată 	<ul style="list-style-type: none"> - Reporniți routerul și reduceți numărul de utilizatori de acces - Verificați setările telefonului mobil în sine - Extinderea benzii de rețea

Anunț cu sursă deschisă

Software-ul inclus în acest produs conține software cu sursă deschisă.

Următoarea adresă URL http://opensource.samsung.com/opensource/VR_5000_M/seq/0 duce la informații despre licențele cu sursă deschisă legate de acest produs. Această ofertă este valabilă pentru orice persoană care primește aceste informații.



SAMSUNG

